

Caractéristiques

Relais avec 1 ou 2 contacts
46.52 - 2 inverseurs 8 A
46.61 - 1 inverseur 16 A

- Montage sur support ou connexion directe par Faston
- Bobine AC ou DC
- Disponible avec: bouton test verrouillable, indicateur mécanique et LED
- Isolement entre bobine et contacts: 8 mm, 6 kV (1.2/50 µs)
- Contacts sans Cadmium

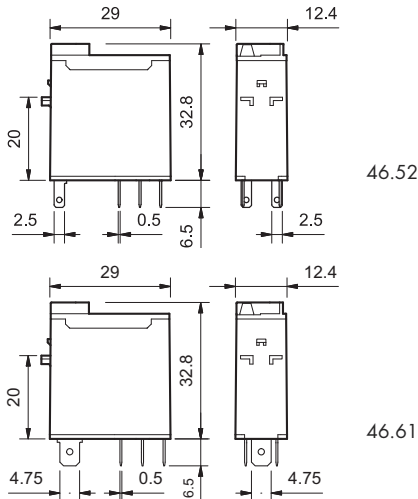

POUR UL HORSEPOWER ET PILOT DUTY RATINGS VOIR "Informations techniques générales" page V

46.52



- 2 inverseurs, 8 A
- Embrochable ou à souder

46.61



- 1 inverseur, 16 A
- Faston 187 (4.8x0.5 mm)

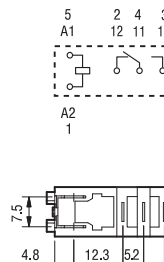
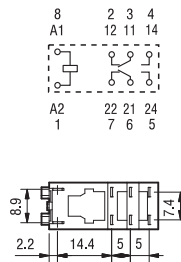

Caractéristiques des contacts		46.52	46.61
Configuration des contacts		2 inverseurs	1 inverseur
Courant nominal/Courant max. instantané A		8/15	16/25
Tension nominale/Tension max. commutable V AC		250/440	250/440
Charge nominale AC1 VA		2000	4000
Charge nominale AC15 (230 V AC) VA		350	750
Puissance moteur monophasé (230 V AC) kW		0.37	0.55
Pouvoir de coupure en DC1: 30/110/220 VA		6/0.5/0.15	12/0.5/0.15
Charge mini commutable mW (V/mA)		300 (5/5)	300 (5/5)
Matériau des contacts standards		AgNi	AgNi
Caractéristiques de la bobine		46.52	46.61
Tension d'alimentation V AC (50/60 Hz)		12 - 24 - 48 - 110 - 120 - 230 - 240	
nominale (U _N) V DC		12 - 24 - 48 - 110 - 125	
Puissance nominale AC/DC VA/W		1.2/0.5	1.2/0.5
Plage d'utilisation AC		(0.8...1.1)U _N	(0.8...1.1)U _N
DC		(0.73...1.1)U _N	(0.73...1.1)U _N
Tension de maintien AC/DC		0.8U _N /0.4U _N	0.8U _N /0.4U _N
Tension de relâchement AC/DC		0.2U _N /0.1U _N	0.2U _N /0.1U _N
Caractéristiques générales		46.52	46.61
Durée de vie mécanique AC/DC cycles		10 · 10 ⁶	10 · 10 ⁶
Durée de vie électrique à pleine charge AC1 cycles		100 · 10 ³	100 · 10 ³
Temps de réponse: excitation/désexcitation ms		10/3	15/5
Isolement entre bobine et contacts (1.2/50 µs)kV		6 (8 mm)	6 (8 mm)
Rigidité diélectrique entre contacts ouverts V AC		1000	1000
Température ambiante °C		-40 ... +70	-40 ... +70
Catégorie de protection		RT II	RT II
Homologations (suivant les types)			

Codification

Exemple: série 46 relais miniature industriel, 1 inverseur (RT), bobine 24 V DC, bouton test verrouillable et indicateur mécanique.

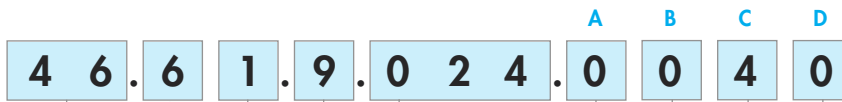

Série _____
Type _____
 5 = Embrochable ou à souder (2.5x0.5 mm)
 6 = Raccordement Faston 187 (4.8x0.5 mm)
Nb.des contacts _____
 1 = 1 inverseur, 16 A
 2 = 2 inverseurs, 8 A
Version bobine _____
 9 = DC
 8 = AC (50/60 Hz)
Tension nominale bobine _____
 Voir caractéristiques de la bobine

A: Matériau contact
 0 = AgNi
 4 = AgSnO₂ seulement 46.61
 5 = AgNi + Au (5 µm)
B: Circuit contacts
 0 = Inverseur

D: Version spéciale
 0 = Standard
C: Variantes
 2 = Indicateur mécanique
 4 = Bouton test verrouillable + indicateur mécanique
 54 = Bouton test verrouillable + LED (AC) + indicateur mécanique
 74 = Bouton test verrouillable + double LED (DC non polarisé) + indicateur mécanique

Versions réalisables: uniquement les combinaisons indiquées sur la même ligne que le type.
 En **gras**, les versions préférentielles (disponibilité plus importante).

Type	Version bobine	A	B	C	D
46.52	AC - DC	0 - 5	0	2 - 4	0
	AC	0 - 5	0	54	/
	DC	0 - 5	0	74	/
46.61	AC - DC	0 - 4 - 5	0	2 - 4	0
	AC	0 - 4 - 5	0	54	/
	DC	0 - 4 - 5	0	74	/

Description: variantes

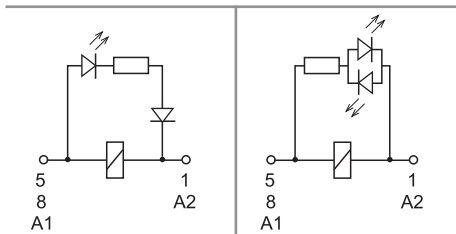

C: Variante 54
LED (AC)

C: Variante 74
LED (DC, non polarisé)

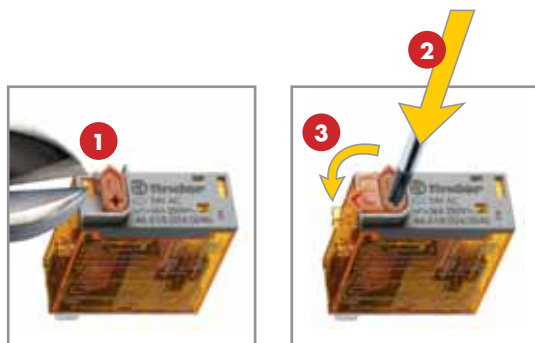

Bouton test verrouillable et indicateur mécanique (0040, 0054, 0074)

Il peut être utilisé de deux manières:

1) l'ergot de plastique (situé directement au-dessus du bouton test) reste intact. Dans ce cas, lorsqu'on appuie sur le bouton test, les contacts se ferment. Quand on relâche le bouton test, les contacts reviennent à leur position initiale.

2) l'ergot de plastique est rompu (au moyen d'un ustensile approprié). Dans ce cas lorsqu'on appuie sur le bouton test et que, en même temps, on lui donne un mouvement de rotation, les contacts restent bloqués en position fermée. Ils restent dans cette position jusqu'à ce que le bouton test soit remis dans sa position initiale.

Dans le 2 cas, veiller à ce que l'action sur le bouton test soit rapide et décisive.

Caractéristiques générales

Isolement selon EN 61810-1		1 contact		2 contacts		
Tension nominale du réseau	V AC	230/400		230/400		
Tension nominale d'isolement	V AC	250	400	250	400	
Degré de pollution		3	2	3	2	
Isolement entre bobine et contacts						
Type de isolement		Renforcée (8 mm)		Renforcée (8 mm)		
Catégorie de surtension		III		III		
Tension assignée de tenue aux chocs	kV (1.2/50 µs)	6		6		
Rigidité diélectrique	V AC	4000		4000		
Isolement entre contacts adjacents						
Type de isolement		—		Principale		
Catégorie de surtension		—		III		
Tension assignée de tenue aux chocs	kV (1.2/50 µs)	—		4		
Rigidité diélectrique	V AC	—		2000		
Isolement entre contacts ouverts						
Type d'interruption		Micro-coupeure de circuit		Micro-coupeure de circuit		
Rigidité diélectrique	V AC/kV (1.2/50 µs)	1000/1.5		1000/1.5		
Immunité aux perturbations conduites						
Burst (5...50)ns, 5 kHz, sur A1 - A2		EN 61000-4-4		niveau 4 (4 kV)		
Surge (1.2/50 µs) sur A1 - A2 (mode différentiel)		EN 61000-4-5		niveau 3 (2 kV)		
Autres données		46.61		46.52		
Rebond à la fermeture des contacts: NO/NC	ms	2/6		1/4		
Résistance aux vibrations (10...150)Hz: NO/NC	g	20/12		20/15		
Résistance aux chocs	g	20		20		
Puissance dissipée dans l'ambiance	à vide	W	0.6		0.6	
	à charge nominale	W	1.6		2	
Distance de montage entre relais sur circuit imprimé PCB	mm	≥ 5				

Caractéristiques des contacts

F 46 - Durée de vie électrique (AC) en fonction de la charge
Type 46.52

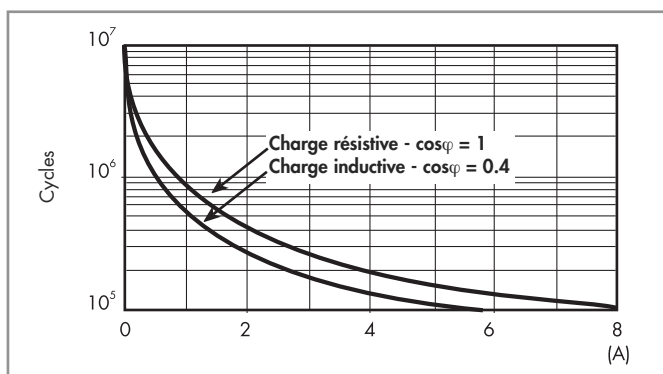

F 46 - Durée de vie électrique (AC) en fonction de la charge
Type 46.61

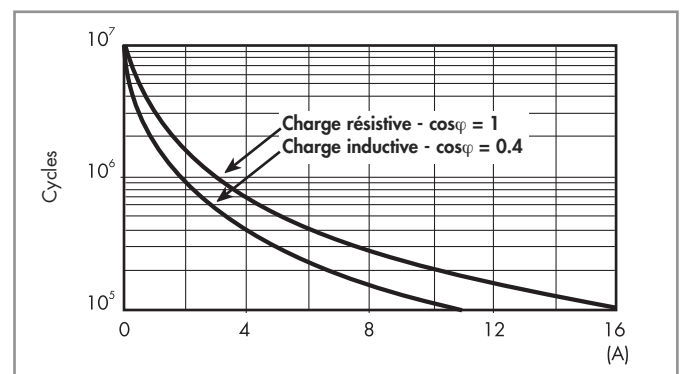

H 46 - Pouvoir de coupe maxi pour une charge en DC1

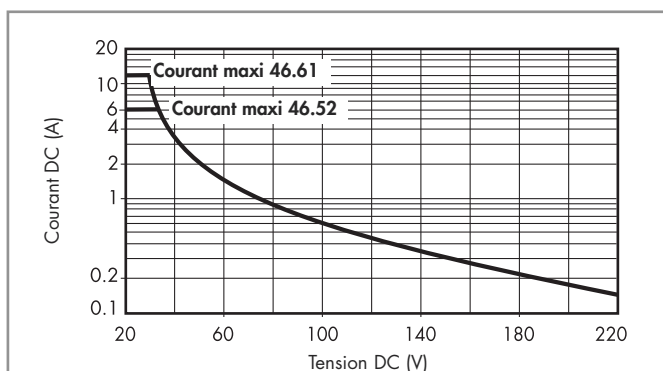

- La durée de vie électrique pour des charges résistives en DC1 ayant des valeurs de tension et de courant sous la courbe est $\geq 100 \times 10^3$ cycles.
- Pour les charges en DC13, le raccordement d'une diode polarité inverse en parallèle avec la charge permet d'obtenir une durée de vie électrique identique à celle obtenue avec une charge en DC1. Nota: le temps de coupure de la charge sera augmenté.

Caractéristiques de la bobine

Données version DC

Tension nominale U_N V	Code bobine	Plage de fonctionnement		Résistance R Ω	I nominale absorbée à U_N mA
		U_{min} V	U_{max} V		
12	9.012	8.8	13.2	300	40
24	9.024	17.5	26.4	1200	20
48	9.048	35	52.8	4800	10
110	9.110	80	121	23500	4.7
125	9.125	91.2	138	32000	3.9

Données version AC

Tension nominale U_N V	Code bobine	Plage de fonctionnement		Résistance R Ω	I nominale absorbée à U_N mA
		U_{min} V	U_{max} V		
12	8.012	9.6	13.2	80	90
24	8.024	19.2	26.4	320	45
48	8.048	38.4	52.8	1350	21
110	8.110	88	121	6900	9.4
120	8.120	96	132	9000	8.4
230	8.230	184	253	28000	5
240	8.240	192	264	31500	4.1

R 46 - Plage de fonctionnement bobine DC en fonction de la température ambiante

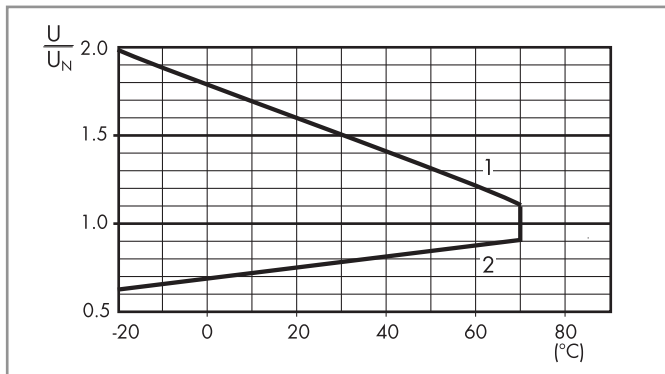

- 1 - Tension max admissible sur la bobine.
2 - Tension mini de fonctionnement avec la bobine à température ambiante.

R 46 - Plage de fonctionnement bobine AC en fonction de la température ambiante

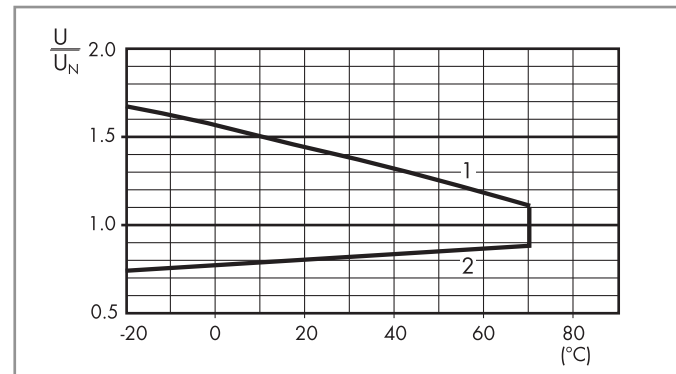

- 1 - Tension max admissible sur la bobine.
2 - Tension mini de fonctionnement avec la bobine à température ambiante.

Accessoires



046.05



046.05 avec relais monté

Adaptateur avec patte de fixation sur le dessus pour relais 46.52 et 46.61

046.05

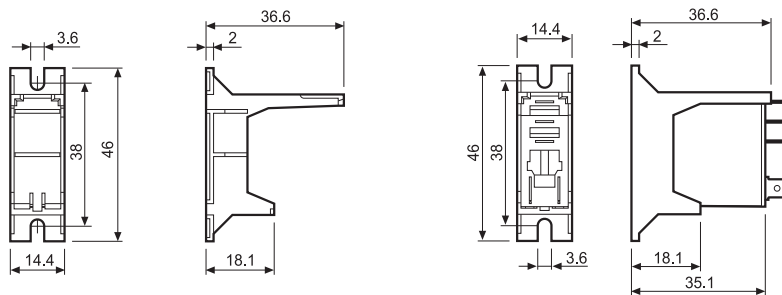

046.05

046.05 avec relais monté



046.07



046.07 avec relais monté

Adaptateur rail 35 mm pour relais 46.52 et 46.61

046.07

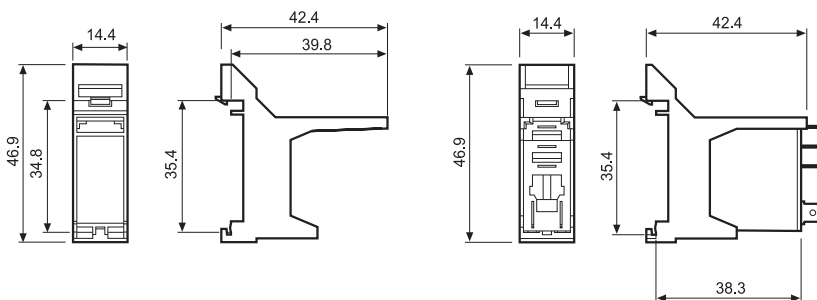

046.07

046.07 avec relais monté

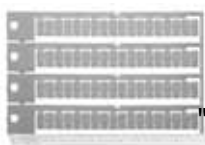

060.72

Plaque d'étiquettes d'identification, plastique, pour relais 46.52 et 46.61, 72 unités, 6x12 mm

060.72

Relais miniature industriel 16A 230 VAC 1 CO embrochable/souder