

# IM18-12NPS-ZC1

IM Standard

DÉTECTEURS DE PROXIMITÉ INDUCTIFS

**SICK**  
Sensor Intelligence.

### Informations de commande

Type	Référence
IM18-12NPS-ZC1	7900097

autres modèles d'appareil et accessoires → [www.sick.fr/IM\\_Standard](http://www.sick.fr/IM_Standard)



### Caractéristiques techniques détaillées

#### Caractéristiques

Forme	Cylindrique
Forme du boîtier	Standard
Filetage	M18 x 1
Distance de commutation $S_n$	12 mm
Montage dans métal	Non noyable
Séquence de commutation	300 Hz
Mode de raccordement	Connecteur mâle M12, 4 pôles
Sortie de commutation	PNP
Fonction de sortie	Contact NO
Versión électrique	CC 3 fils
Indice de protection	IP 67 <sup>1)</sup>

<sup>1)</sup> Selon EN 60529.

#### Mécanique/électronique

Tension d'alimentation	10 V DC ... 30 V DC
Ondulation résiduelle	≤ 10 %
Chute de tension	≤ 1 V <sup>1)</sup>
Consommation	≤ 10 mA <sup>2)</sup>
Durée d'initialisation	≤ 100 ms
Hystérésis	2 % ... 15 %
Reproductibilité	≤ 5 % <sup>3) 4)</sup>
Dérive de température (de $S_r$ )	± 10 %
CEM	Selon EN 60947-5-2
Courant permanent $I_a$	≤ 400 mA
Protection contre les courts-circuits	✓
Protection contre l'inversion de polarité	✓

<sup>1)</sup> Pour  $I_a$  max.

<sup>2)</sup> Sans charge.

<sup>3)</sup>  $U_b$  et  $T_a$  constantes.

<sup>4)</sup> De  $S_r$ .

Suppression d'impulsion à la mise sous tension	✓
Immunité aux chocs et aux vibrations	30 g, 11 ms / 10 ... 55 Hz, 1 mm
Température de fonctionnement	-25 °C ... +70 °C
Matériau du boîtier	Métal, laiton nickelé
Matériau, capuchon	Plastique
Longueur du boîtier	64 mm
Longueur de filetage utile	40 mm
Couple de serrage max.	30 Nm

1) Pour I<sub>a</sub> max.

2) Sans charge.

3) U<sub>b</sub> et T<sub>a</sub> constantes.

4) De Sr.

### Consigne de montage

Remarque	Pour le schéma correspondant, voir « Consignes de montage »
A	18 mm
B	36 mm
C	18 mm
D	36 mm
E	16 mm
F	96 mm

### Plan coté (Dimensions en mm (inch))

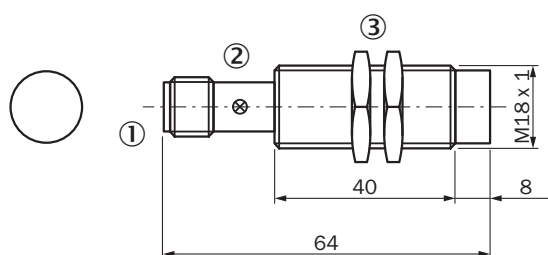

① Raccordement

② LED d'état

③ Écrou de fixation (2 x) ; surplat 24, métal

### Consigne de montage

Montage non noyable

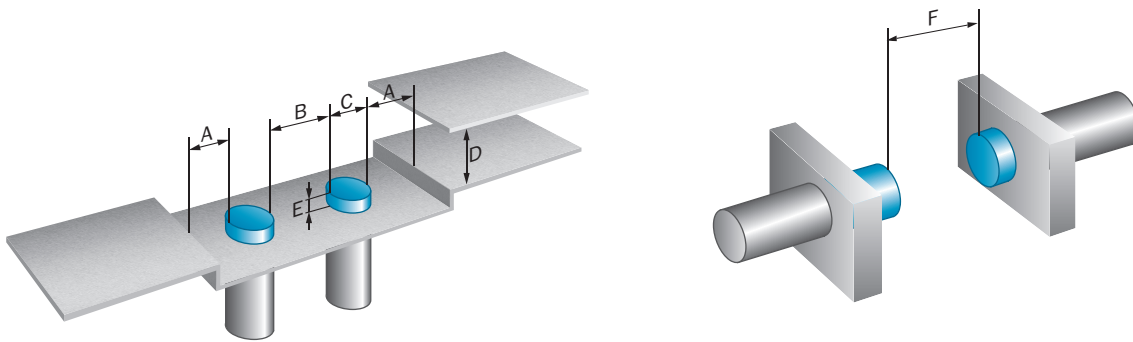

### Mode de raccordement



### Schéma de raccordement

Cd-007

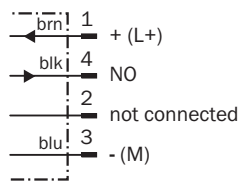



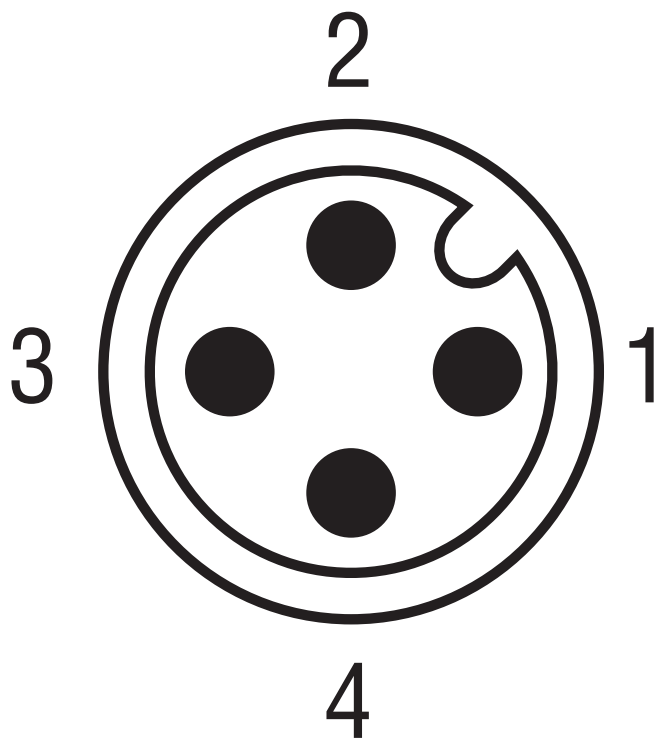







## Raccordement au convoyage



## Accessoires recommandés

autres modèles d'appareil et accessoires → [www.sick.fr/IM\\_Standard](http://www.sick.fr/IM_Standard)

	Description succincte	Type	Référence
<b>Systèmes de serrage et d'alignement</b>			
	Bornier pour capteurs cylindriques M18 sans butée fixe, plastique (PA12) renforcé de fibres de verre, avec matériel de fixation	BEF-KH-M18	2051481
<b>Équerres et plaques de fixation</b>			
	Plaques de fixation, pour capteurs M18, acier galvanisé, sans matériel de fixation	BEF-WG-M18	5321870
	Équerre de fixation, filetage M18, acier galvanisé, sans matériel de fixation	BEF-WN-M18	5308446
<b>Connecteurs et câbles</b>			
	Tête A: connecteur mâle, M12, 4 pôles, droit Tête B: - Câble: non blindé	STE-1204-G	6009932
	Tête A: connecteur mâle, M12, 4 pôles, coudé Tête B: - Câble: non blindé	STE-1204-W	6022084

	Description succincte	Type	Référence
	Tête A: connecteur femelle, M12, 4 pôles, droit Tête B: - Câble: non blindé	DOS-1204-G	6007302
	Tête A: connecteur femelle, M12, 4 pôles, coudé Tête B: - Câble: non blindé	DOS-1204-W	6007303
	Tête A: connecteur femelle, M12, 4 pôles, droit Tête B: câble Câble: utilisable avec chaîne porte-câble, PVC, non blindé, 2 m	DOL-1204-G02M	6009382
	Tête A: connecteur femelle, M12, 4 pôles, droit Tête B: câble Câble: utilisable avec chaîne porte-câble, PVC, non blindé, 5 m	DOL-1204-G05M	6009866
	Tête A: connecteur femelle, M12, 4 pôles, coudé, avec 3 LED Tête B: câble Câble: utilisable avec chaîne porte-câble, PVC, non blindé, 2 m	DOL-1204-L02M	6027945
	Tête A: connecteur femelle, M12, 4 pôles, coudé, avec 3 LED Tête B: câble Câble: utilisable avec chaîne porte-câble, PVC, non blindé, 5 m	DOL-1204-L05M	6027944
	Tête A: connecteur femelle, M12, 4 pôles, coudé Tête B: câble Câble: utilisable avec chaîne porte-câble, PVC, non blindé, 2 m	DOL-1204-W02M	6009383
	Tête A: connecteur femelle, M12, 4 pôles, coudé Tête B: câble Câble: utilisable avec chaîne porte-câble, PVC, non blindé, 5 m	DOL-1204-W05M	6009867

**Australia**

Phone +61 3 9457 0600  
1800 33 48 02 - tollfree  
E-Mail sales@sick.com.au

**Belgium/Luxembourg**

Phone +32 (0)2 466 55 66  
E-Mail info@sick.be

**Brasil**

Phone +55 11 3215-4900  
E-Mail marketing@sick.com.br

**Canada**

Phone +1 905 771 14 44  
E-Mail information@sick.com

**Česká republika**

Phone +420 2 57 91 18 50  
E-Mail sick@sick.cz

**China**

Phone +86 4000 121 000  
E-Mail info.china@sick.net.cn  
Phone +852-2153 6300  
E-Mail ghk@sick.com.hk

**Danmark**

Phone +45 45 82 64 00  
E-Mail sick@sick.dk

**Deutschland**

Phone +49 211 5301-301  
E-Mail info@sick.de

**España**

Phone +34 93 480 31 00  
E-Mail info@sick.es

**France**

Phone +33 1 64 62 35 00  
E-Mail info@sick.fr

**Great Britain**

Phone +44 (0)1727 831121  
E-Mail info@sick.co.uk

**India**

Phone +91-22-4033 8333  
E-Mail info@sick-india.com

**Israel**

Phone +972-4-6801000  
E-Mail info@sick-sensors.com

**Italia**

Phone +39 02 27 43 41  
E-Mail info@sick.it

**Japan**

Phone +81 (0)3 5309 2112  
E-Mail support@sick.jp

**Magyarország**

Phone +36 1 371 2680  
E-Mail office@sick.hu

**Nederland**

Phone +31 (0)30 229 25 44  
E-Mail info@sick.nl

**Norge**

Phone +47 67 81 50 00  
E-Mail sick@sick.no

**Österreich**

Phone +43 (0)22 36 62 28 8-0  
E-Mail office@sick.at

**Polska**

Phone +48 22 837 40 50  
E-Mail info@sick.pl

**România**

Phone +40 356 171 120  
E-Mail office@sick.ro

**Russia**

Phone +7-495-775-05-30  
E-Mail info@sick.ru

**Schweiz**

Phone +41 41 619 29 39  
E-Mail contact@sick.ch

**Singapore**

Phone +65 6744 3732  
E-Mail sales.gsg@sick.com

**Slovenija**

Phone +386 (0)1-47 69 990  
E-Mail office@sick.si

**South Africa**

Phone +27 11 472 3733  
E-Mail info@sickautomation.co.za

**South Korea**

Phone +82 2 786 6321/4  
E-Mail info@sickkorea.net

**Suomi**

Phone +358-9-25 15 800  
E-Mail sick@sick.fi

**Sverige**

Phone +46 10 110 10 00  
E-Mail info@sick.se

**Taiwan**

Phone +886-2-2375-6288  
E-Mail sales@sick.com.tw

**Türkiye**

Phone +90 (216) 528 50 00  
E-Mail info@sick.com.tr

**United Arab Emirates**

Phone +971 (0) 4 8865 878  
E-Mail info@sick.ae

**USA/México**

Phone +1(952) 941-6780  
1 800-325-7425 - tollfree  
E-Mail info@sickusa.com

More representatives and agencies  
at [www.sick.com](http://www.sick.com)