

Fiche technique

Collier à pression en série, gris clair

N° de réf. 2250136



Collier universel pour la fixation individuelle de câbles, conduites et tubes, toutes les dimensions peuvent être combinées entre elles, avec embase adhésive, trou oblong et avec filetage M6. Pour coller les colliers en polyamide sur la maçonnerie et le béton utiliser la colle rapide Impu-Fix type 509

* La taille 3-7 ne convient pas pour un pistolet à clous à air comprimé



PA polyamide

Données sources

N° de réf.	2250136
Type	2037 6-13 LGR
Dimension	6-13mm
Coloris	gris clair
Numéro RAL	7035
Matériau	polyamide
Matériau abréviation	PA
Unité de vente minimale	100,00 Pièces
Poids	0,36 kg/100 pc

Fiche technique

Collier à pression en série, gris clair

N° de réf. 2250136



Caractéristiques techniques

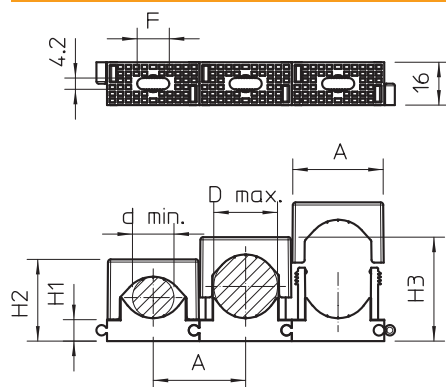

Dimension A	20,00 mm
Dimension d min.	6,00 mm
Dimension d max.	13,00 mm
Dimension F	13,00 mm
Dimension H1	8,50 mm
Dimension H2	20,00 mm
Dimension H3	27,00 mm
Juxtaposable	<input checked="" type="checkbox"/>
Nombre de câbles/tubes	1,00
Modèle	fermé
Type de fixation	Trou de vis
Sans halogène	<input checked="" type="checkbox"/>
Résistant aux chocs	<input type="checkbox"/>
Système d'enclenchement	<input checked="" type="checkbox"/>
Plage de serrage D	6,00 - 13,00 mm