

Caractéristiques

Régulateurs de niveau à flotteur destinés aux installations d'eaux usées, d'eaux potables et industrielles, stations de relevage

- 1 inverseur 20A (8A) 250AC
- Double ou triple chambre étanche
- Longueur de câble: 5m, 10m, 15m ou 20m
- Utilisation en fonction vidange ou remplissage

* Homologation TÜV avec câble H07 RN F

Pour les schémas d'encombrement voir page 4

Caractéristiques générales

Configuration des contacts		1 inverseur	1 inverseur
Courant nominal	A	20 A (8 A)	20 A (8 A)
Tension nominale	V AC	250	250
Pouvoir de coupure en DC1		6 A - 30 V DC	6 A - 30 V DC
Catégorie de protection		IP 68	IP 68
Température maximale du liquide	°C	+60	+60
Profondeur maximale	m	40	20
Câble		PVC – H07 RN F*	PVC – H07 RN F*
Matériau du corps		Polypropylène	Polypropylène
Homologations (suivant les types)			

NEW 72.A1.0000.xxxxx



- Flotteur à double chambre étanche, pour installations hydrauliques et eaux chargées
- Fourni avec contre-poids (300gr) avec presse-étoupe

NEW 72.B1.0000.xxxxx



- Flotteur à triple chambre étanche, pour installations d'eaux vannes avec résidus en suspension, eaux industrielles et stations de relevage
- Fourni avec kit de fixation

Codification

Exemple: Série 72, régulateur de niveau à flotteur, 1 contact inverseur.



Série ————

Type ————
 A = Régulateur de niveau à flotteur pour eau potable
 B = Régulateur de niveau à flotteur pour eaux usées

Nombre de contacts ————
 1 = 1 inverseur

Type de câble
 00 = Câble en PVC
 01 = Câble en H07 RN F

Longueur de câble
 05 = 5 mètres
 10 = 10 mètres
 15 = 15 mètres
 20 = 20 mètres

Codes
 72.A1.0.000.0500
 72.A1.0.000.0501
 72.A1.0.000.1000
 72.B1.0.000.1000
 72.B1.0.000.1001
 72.B1.0.000.1500
 72.B1.0.000.1501
 72.B1.0.000.2001

E

Exemples d'application

Type 72.A1

Fonction vidange

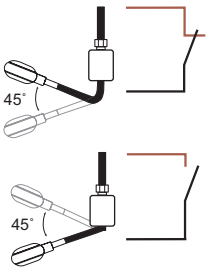
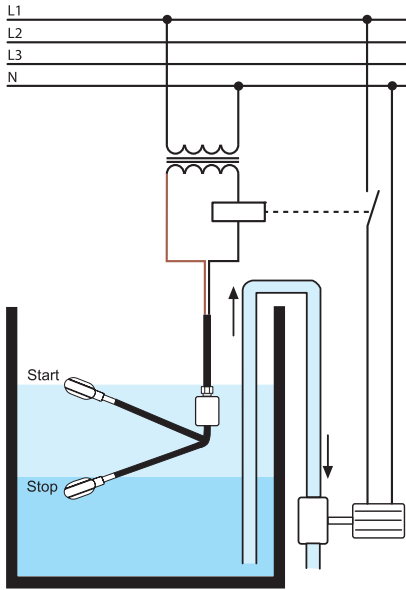

Si on raccorde le fil noir et le fil marron, le circuit se ferme quand le flotteur est en haut et s'ouvre quand le flotteur est en bas.
Attention: On doit isoler le câble Bleu/ gris.

Fonction remplissage

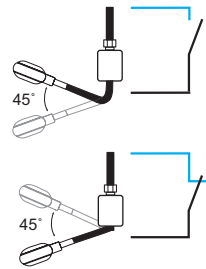
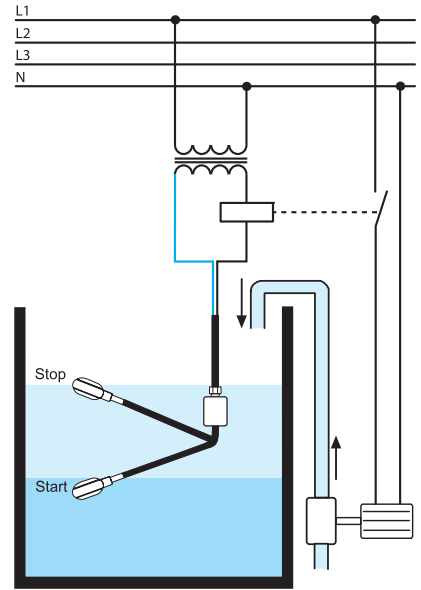

Si on raccorde le fil noir et le fil bleu/gris, le circuit s'ouvre quand le flotteur est en haut et se ferme quand le flotteur est en bas.
Attention: On doit isoler le câble marron.

Type 72.B1

Fonction vidange

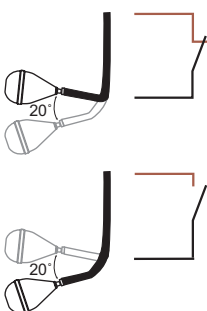
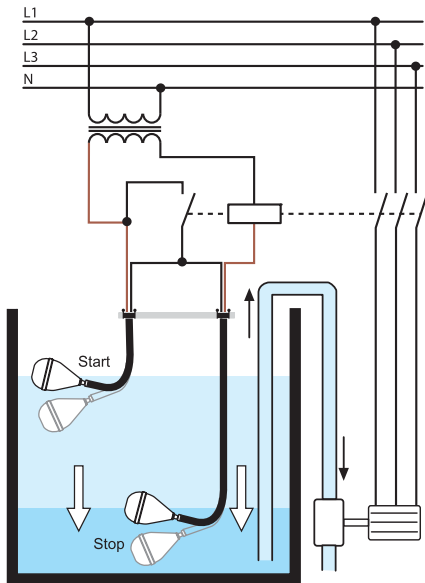

Si on raccorde le fil noir et le fil marron, le circuit se ferme quand le flotteur est en haut et s'ouvre quand le flotteur est en bas.
Attention: on doit isoler le câble bleu/gris.

Fonction remplissage

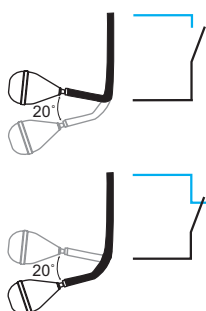
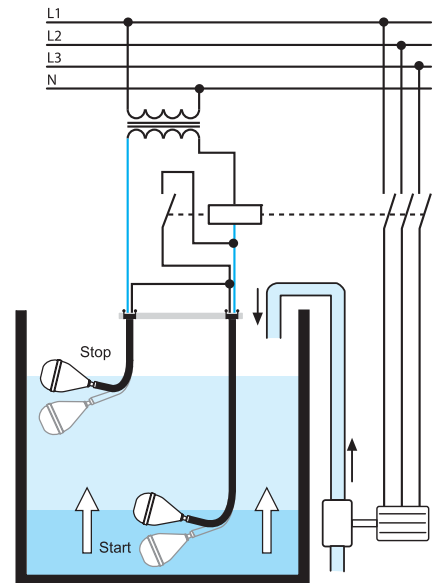

si on raccorde le fil beu/gris, le circuit s'ouvre quand le flotteur est en haut et se ferme quand le flotteur est en bas.
Attention: on doit isoler le câble marron.

Schémas d'encombrement

Type 72.A1

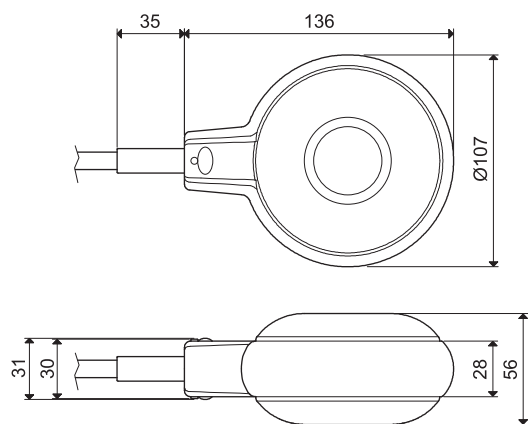

Type 72.B1

