

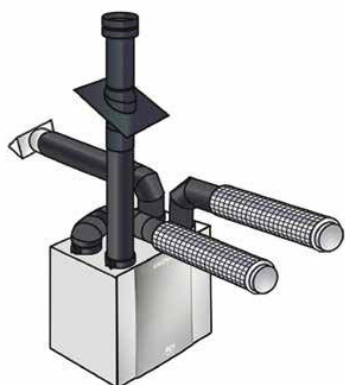

ubbink

NOUVEAUTES



Conduits isolés Ø 160



Tuile Ubiflex 15°-55°



Plaque adhésive WaterProof



Ubiflux W180

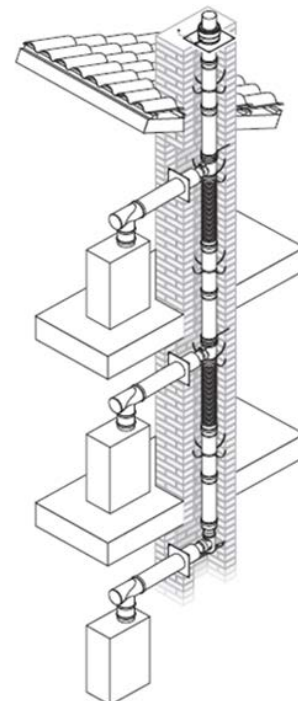

Evacuation collective PP simple

➤ ANNEXE CATALOGUE 2014

Evacuation de fumées

Evacuation collective PP simple

Les avantages / caractéristiques

- ✓ Système entièrement modulaire
- ✓ Système d'évacuation des condensats pour chaque chaudière grâce à la pièce Té étage.
- ✓ Partie d'expansion sur la pièce Té étage
- ✓ Système de verrouillage simple et sécurisé
- ✓ Adapte pour les système sous et sur pression(*)
- ✓ Soumis au Marquage CE
- ✓ L'arrivé d'air est prise dans la cheminée ou avec un passage mural simple pour arrivée d'air
- ✓ Le diamètre du système et calcul dépend du nombre de chaudières, marque, type et hauteur de la cheminée
- ✓ Ø vers la chaudière 80

* attention: en cas de système sur pression placer un clapet anti-retour si pas prévu dans l'appareil.

	Photo	Ø110	Ø125	Ø160
Terminal	1	120001	120016	120021
Passage toit	2	120002	120017	120022
Plaque aluminium	3	146160	146177	120023
finition (inox)	4	703715	703508	718001
Té étage avec raccordement chaudière 80mm (longueur)	5	716058* (450mm)	716066* (400mm)	716061* (500mm)
rallonge 250 mm	6	718100	718110	718120
rallonge 500 mm	6	718101	718111	718121
rallonge 1000 mm	6	718102	718112	718122
rallonge 2000 mm	6	718103	718113	718123
Support à distance (par 6) - Ø 125 par 4	7	718009	703694	718031
Raccord augmentation Ø80 - Ø110	8	718019	718019	718019
Raccord augmentation Ø110 - Ø125	8		718021	
Raccord augmentation Ø110 - Ø160	8			718025
Coude avec support cheminée Ø 80	9	716116	716116	716116
Raccordement chaudière concentrique 80/125 L500 mm	10	702865	702865	702865
Raccordement chaudière concentrique avec verrouillage 80/125 L500mm	10	120301	120301	120301

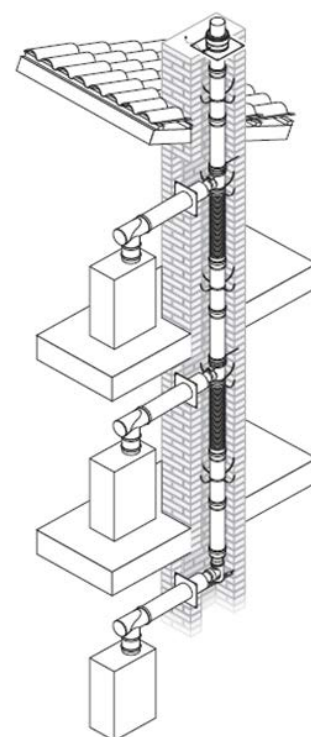

Les appareils Ubiflux

L'Ubiflux est disponible en divers capacités, à savoir : 180m³/h (W180), 300m³ (W300), 400 m³/h (W400), 150m³/h (F150) & 300m³ (F300). Les appareils sont les seuls sur le marché à disposer de ventilateurs autorégulant « à débit constant ». Dans la position choisie, et en toutes circonstances, ces ventilateurs maintiennent une quantité d'air constante. Les ventilateurs, à courant continu, sont économes en énergie. Ils ne consomment que 50% de l'énergie de ventilateurs classiques.

Ubiflux W180 – 180m³/h

	Numéro d'article
Ubiflux W180 4/0 + bypass droite	888234
Ubiflux W180 2/2 + bypass gauche	888235
Ubiflux W180 Plus 4/0 + bypass droite	888236
Ubiflux W180 Plus 2/2 + bypass gauche	888237

Ubiflux W300 – 300m³/h

	Numéro d'article
Ubiflux W300 4/0 + bypass droite	888224
Ubiflux W300 2/2 + bypass droite	888226
Ubiflux W300 4/0 + bypass gauche	888225
Ubiflux W300 2/2 + bypass gauche	888227
Ubiflux W300 Plus 4/0 + bypass droite	888228
Ubiflux W300 Plus 2/2 + bypass droite	888230
Ubiflux W300 Plus 4/0 + bypass gauche	888229
Ubiflux W300 Plus 2/2 + bypass gauche	888231

Ubiflux W400 – 400m³/h

	Numéro d'article
Ubiflux W400 4/0 + bypass droite	704492
Ubiflux W400 2/2 + bypass droite	704493
Ubiflux W400 4/0 + bypass gauche	704495
Ubiflux W400 2/2 + bypass gauche	704496
Ubiflux W400 Plus 4/0 + bypass droite	704498
Ubiflux W400 Plus 2/2 + bypass droite	704499
Ubiflux W400 Plus 4/0 + bypass gauche	704501
Ubiflux W400 Plus 2/2 + bypass gauche	704502

Ubiflux F150 – 150m³/h

	Numéro d'article
Ubiflux F150	888238
Ubiflux F150 Plus	888239

Ubiflux F300 – 300m³/h

	Numéro d'article
Ubiflux F300	888010
Ubiflux F300 Plus	888011



Ubiflux W180













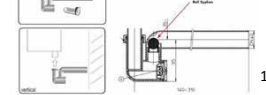

Ubiflux W300 & W400

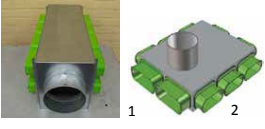





Ubiflux F150 & F300

Accessoires Ubiflux



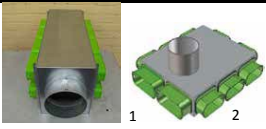

	Photo	F300 F300+	W400 W400+	W300 W300+	W180 W180+
	1	703844	703844	703844	703844
	2	703845	703845	703845	703845
	3	888087	888087	888087	888087
	1+3	888088	888088	8888088	888088
	1+2	888089	888089	888089	888089
	4	120174	120174	120174	120174
		120175	120175	120175	120175
	5				888159
	5	888074	704562	704562	
	6		704563	704563	888056
	5+6		704564	704564	
	6	888073			
	5+6	888075			
	7	888162	888155	888155	
	8	888078	888078	888078	888078
					888173
	9	888076	704634	888154	888170
		888077	888072	888153	888169
	10		120401	120401	

*pour versions Plus

Air Excellent AE55 (60x130)

	Photo	AE55 60x130 cap. 58m ³ /h
		188337
	1	188338
	2	188335
		188170
		188171

Conduits isolés

	Ø125/155	Ø150/180	Ø160/190	Ø180/210
	188202	188205	188210	188206
			188225	
			188224	
			188255	
			169139	

Étanchéité à l'eau

Plaque adhésive WaterpRoof

La plaque adhésive WaterpRoof est une plaque adhésive universelle conçue spécialement pour colmater les passages dans les toitures plates à revêtement PVC, EPDM ou bitume. Les problèmes de raccords non étanches sont définitivement résolus !

	Ø135	Ø170
Plaque adhésive WaterpRoof Bitume	146302	146322
Plaque adhésive WaterpRoof EPDM	146300	146320
Plaque adhésive WaterpRoof PVC	146303	146323



Tuile universelle Ubiflex 15°-55°

La tuile universelle Ubiflex vous offre une étanchéité à l'eau dans les pentes de 15 à 55°. Cette tuile unique, inclut la genouillère s'adapte facilement dans tous les types de passages.

Avantages

- ✓ Tuile universel Ubiflex unique 15-55°
- ✓ pour les passages de 125 jusqu'à 131
- ✓ pentes de 15 au 55°
- ✓ 98% pour toutes applications
- ✓ Complete avec genouillère incluse
- ✓ tous types de passages
- ✓ facile à installer



Tuile universelle Ubiflex 15°-55°

Tuile universelle Ubiflex 15°-55°	174050
-----------------------------------	--------