

Fiche technique | Numéro d'article: 221-613

Bornes pour boîte de dérivation pour tous types de conducteurs COMPACT;  
Borne pour 3 conducteurs; avec leviers de manipulation; Température  
ambiante max. 85°C

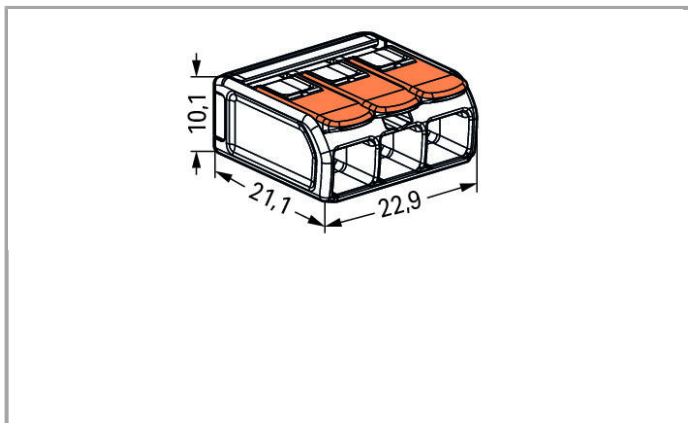

[www.wago.com/221-613](http://www.wago.com/221-613)

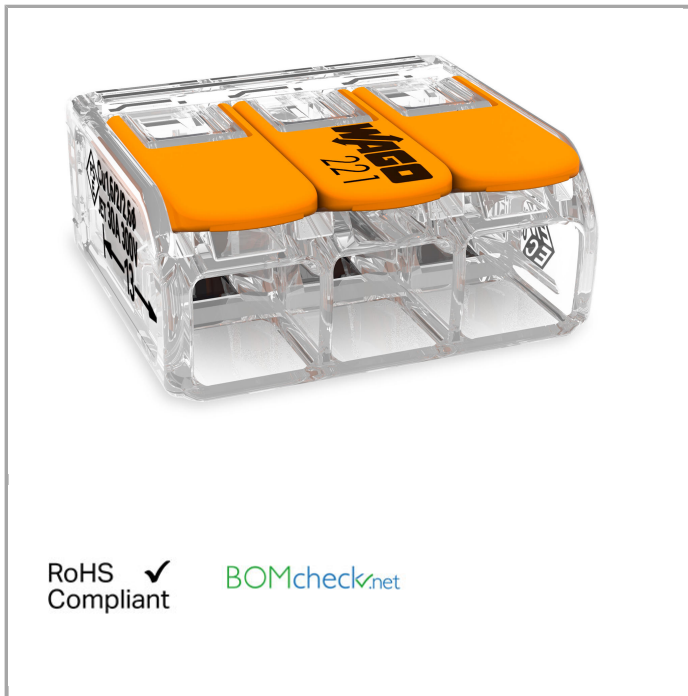

Données  
Données électriques

### Ratings per IEC/EN 60664-1

|  |  |
|--|--|
| Tension de référence (II / 2)                | 450 V  |
| Tension assignée de tenue aux chocs (II / 2) | 4 kV   |
| Courant                                      | 41 A   |
| Légende Données de référence                 | (II / 2) $\triangleq$ Overvoltage category II / Pollution degree 2 |

### Données de raccordement

|  |   |
|--|---|
| Technique de connexion                   | CAGE CLAMP®                               |
| Type d'actionnement                      | Levier de manipulation                    |
| Matière plastique conducteur raccordable | Cuivre                                    |
| Section nominale :                       | 6 mm <sup>2</sup>                         |
| Conducteur rigide                        | 0,5 ... 6 mm <sup>2</sup> / 20 ... 10 AWG |
| conducteurs semi-rigides                 | 0,5 ... 6 mm <sup>2</sup> / 20 ... 10 AWG |
| Conducteur souple                        | 0,5 ... 6 mm <sup>2</sup> / 20 ... 10 AWG |
| Longueur de dénudage                     | 12 ... 14 mm / 0.47 ... 0.55 inch         |
| Nombre total des points de serrage       | 3   |
| Nombre total des potentiels              | 1   |
| Type de câblage                          | Câblage latéral                           |

### Données géométriques

|            |                      |
|------------|----------------------|
| Largeur    | 22,9 mm / 0.902 inch |
| Hauteur    | 10,1 mm / 0.398 inch |
| Profondeur | 21,1 mm / 0.831 inch |

### Données du matériau

|                                    |             |
|------------------------------------|-------------|
| Couleur                            | transparent |
| Classe d'inflammabilité selon UL94 | V2          |
| Poids                              | 4.014 g     |

### Conditions d'environnement

|                                       |       |
|---------------------------------------|-------|
| Température ambiante (fonctionnement) | 85 °C |
| T-Marking per EN 60998                | T85   |

### Dates commerciales



|                   |               |
|-------------------|---------------|
| Type d'emballage  | BOX           |
| Country of origin | DE            |
| GTIN              | 4055143715416 |

## Autorisations / certificats

### Approbations spécifiques au pays

| Logo   | Approbation                                  | Nom du certificat |
|--|--|-------------------|
|  | <b>KEMA/KEUR</b><br>DEKRA Certification B.V. | 71-101850         |

### Approbations de navire



| Logo   | Approbation   | Nom du certificat |
|--|---|-------------------|
|  | <b>DNV GL</b><br>Det Norske Veritas, Germanischer Lloyd | TAE000015T        |
|  | <b>LR</b><br>Lloyds Register                            | 04/20013 (E6)     |

### Approbations UL

| Logo   | Approbation                                 | Nom du certificat |
|--|---|-------------------|
|  | <b>UL</b><br>Underwriters Laboratories Inc. | E201573           |

## Produits correspondants

### Mounting adapter

|  |   |  |
|--|---|--|
|  | <b>N° art.: 221-510</b><br>Adaptateur de fixation; Série 221 - 6 mm <sup>2</sup>  | <a href="http://www.wago.com/221-510">www.wago.com/221-510</a> |
|  | <b>N° art.: 222-505</b><br>Plaque de décharge de traction; pour adaptateur de fixation; Série 221 ou 222, encliquetable | <a href="http://www.wago.com/222-505">www.wago.com/222-505</a> |

## Téléchargements

### smartDATA

### CAD data

3D Download 221-613

Téléchargement



Sous réserve de modifications.

---

WAGO BeLux nv/sa  
Excelsiorlaan 11  
1930 Zaventem  
Telefoon: +32 (0)2 717 90 90 | Fax: +32 (0)2 717 90 99  
E-mail: [info-be@wago.com](mailto:info-be@wago.com) | Web: [www.wago.be](http://www.wago.be)

Avez-vous des questions sur nos produits ?  
Nous nous tenons volontiers à votre disposition au {0}.