



Description:

Panneau led QT 60x60 4000K RAL9016 UGR17



QTU est un panneau LED particulièrement élégant avec un faible UGR17. Grâce aux bords étroits recouverts d'un revêtement blanc RAL9016 de seulement 20 mm de large, ce panneau peut être utilisé dans des situations où les bords ne sont pas visibles. QTU est équipé d'un diffuseur microprismatique en PET quasiment identique à un diffuseur standard. Plaque arrière revêtue avec bords incurvés pour une résistance accrue, supports prémontés pour suspension/protection contre les chutes. Fourni sans convertisseur, commandez toujours un convertisseur par panneau séparément. Flux lumineux effectif jusqu'à 117lm/W. Convertiseurs disponibles 30W/700mA, 36W/950mA ou UNIDRIVER adaptés pour 1-10V, DALI ou push dim.

Spécifications technique

Reference	QTU60604000
EAN code	5420076241971
ETIM code	EC002892

Spécifications électrique

Puissance système (W)	36
Puissance led (W)	36
Tension (Vac)	45VDC
Fréquence (Hz)	CC
Contrôleur inclus	no
Contrôleur in/externe	externe
Dimmable	1-10V/DALI
Flicker free	oui
Power factor	0,95
Câble de connexion	0,3m
Driver output (V)	45
Driver output (mA)	900
Classe d'isolation	III
Classe d'énergie	A+
N° sur disj. 16A type C	
N° sur disj. 16A type D	
Inrusch current driver	

Garantie et certification

Durée de vie (h)	50.000 L80B20
Garantie (ans)	5
ENEC	oui

Propriétés photométriques

Angle rayonnement (°)	95
Temp. de couleur (K)	4000
Rendu de couleurs CRI	82
UGR	17
Solidité de couleurs	3
Sortie de lumen (Lm)	3975
Lm/W	115
Flux code	62 89 97 100 100
Puce led	SMD4014
Fournisseur led	Honglitronic
Nombre de puce led	216
Classe photobiologique	RG0

Dimensions et caractéristiques du matériau

Dimensions (LxlxH)	595x595x10mm
Poids (kg)	3
Couleur	blanc RAL9016
Temp. de travail (°C)	-20~+40
Valeur IP	IP40
Valeur IK	IK07
Résistant aux UV	oui
Résistant à l'eau de mer	no
UL94	VTM-2
Nombre en vrac	5
Nombre sur palette	70
Quantité minimum	1
Article en stock	oui

Lumen distribution

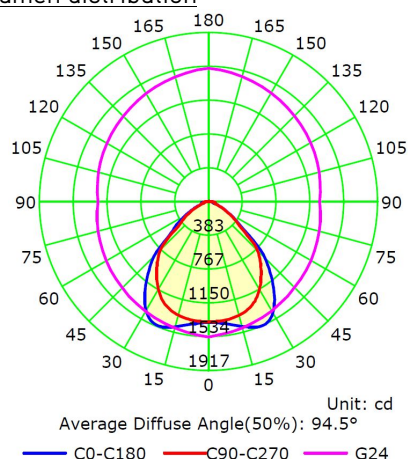

Distance curve:

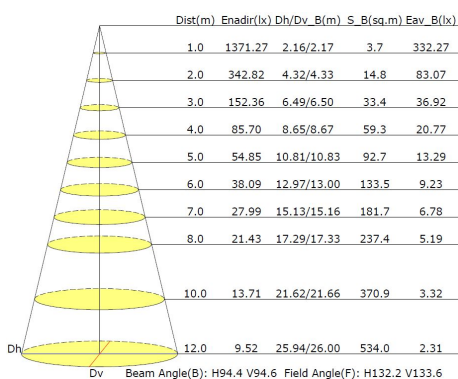



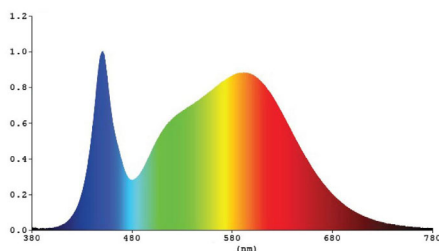



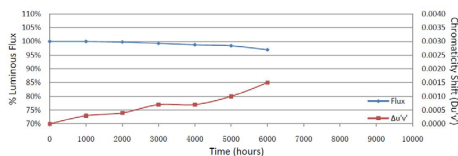







Spectrum distribution



Lumendrop



Accessoires

QTD30W5	Driver QT 30W flicker-free non-réglable 5j gar	
QTD36W5	Driver QT 36W flicker-free non-réglable 5j gar	
QTD36W1-10	Driver QT 36W réglable 1-10V 5j garantie	
UNIDRIVER50	Panneau led unidriver 30-50W 1-10V/DALI/push dim	
QTSF6060W	Cadre apparent pour panneau led 600x600 RAL9016	
QTRF6060W	Cadre encastré pour panneau led 600x600 RAL9016	
FLAIR6060B	Cadre surface panneau led 60x60 noir RAL9005	
FLAIR6060W	Cadre surface pour panneau led 60x60 blanc	
PL-FIX	Set de montage apparent avec 4 supports	
PL-CLAMP	Kit de montage avec 4 ressorts de serrage	
QTPEND	Set suspension 4 fixations pour panneau led QT	
PL-PEND2	Kit de suspension 1m avec 2 fixations	
PL-CONNECT	Boîte de connexion + 2,5m câble transparent 3G0,75	
PL-PROTECT	Protection antichute 1m avec crochet	

Dimensions



Schéma de cablage

BASIC NON DIM



DIM 1-10V/DALI

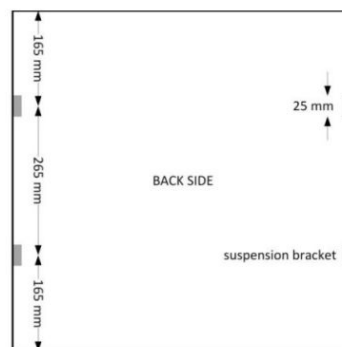
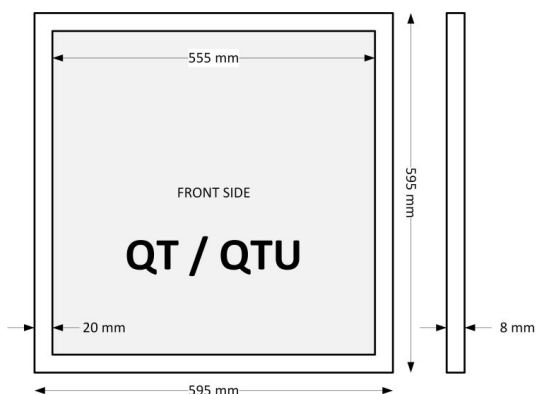
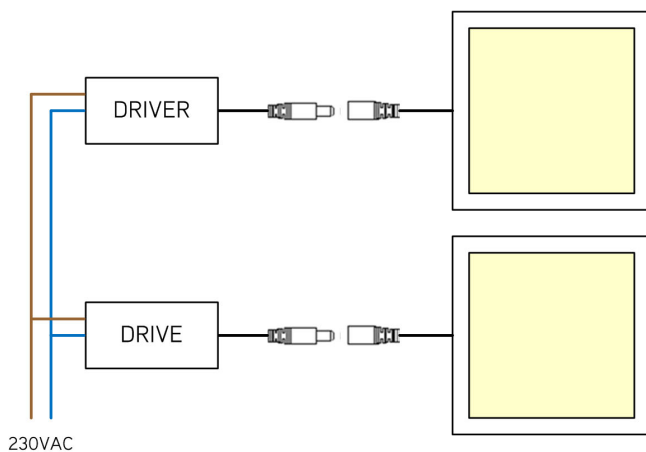