

PHILIPS

HD2581  
HD2582



EN	User manual
DA	Brugervejledning
DE	Benutzerhandbuch
ES	Manual del usuario
FI	Käyttöopas
FR	Mode d'emploi
IT	Manuale utente

NL	Gebruiksaanwijzing	
NO	Brukerhåndbok	
PT	Manual do utilizador	
SV	Användarhandbok	
TR	Kullanım kılavuzu	
	دليل المستخدم	AR
	راهنمای کاربر	FA

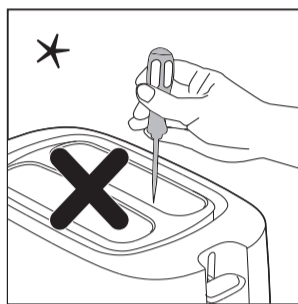

**Français**

\* N'utilisez pas d'outil pour nettoyer l'encoche.

**Italiano**

\* Non utilizzare alcun utensile per pulire l'alloggiamento.

**Nederlands**

\* Gebruik geen voorwerpen om de sleuf schoon te maken.

**Norsk**

\* Ikke bruk verktøy for å rengjøre sporet.

**Português**

\* Não utilize nenhum utensílio para limpar a ranhura.

**Svenska**

\* Rengör inte facket med ett verktyg.

**Türkçe**

\* Yuvayı temizlemek için herhangi bir araç kullanmayın.

**English**

\* Do not use any tool to clean the slot.

**Dansk**

\* Brug ikke redskaber til rengøring af risten.

**Deutsch**

\* Verwenden Sie kein Werkzeug zum Reinigen der Toastkammer.

**Español**

\* No utilice ninguna herramienta para limpiar la ranura.

**العربية**

\* لا تستخدم أي أداة لتنظيف الفتحة.

**فارسی**

\* Alä käyttää aukon puhdistamiseen työkalua.

\* از هیچ ابزاری برای تمیز کردن شیار استفاده نکنید.

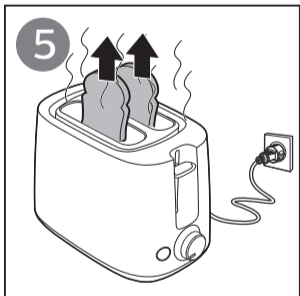
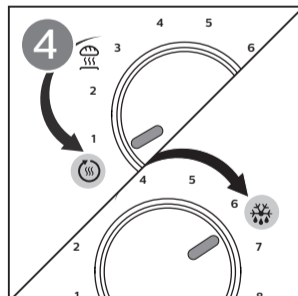
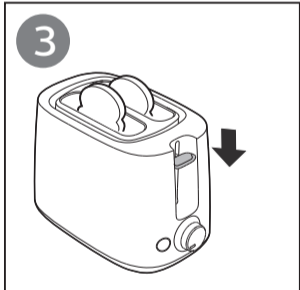
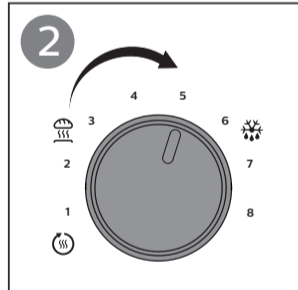
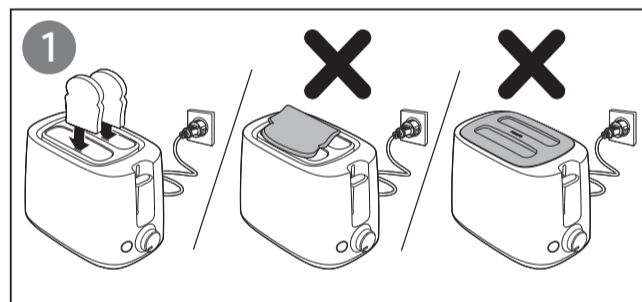

**English**

**Before first use**

Put the toaster in a properly ventilated room and select the highest browning setting. Let the toaster complete a few toasting cycles without bread in it. This burns off any dust and prevents unpleasant smells.

**Toast, reheat, or defrost bread (fig.2)**

Note:  
• Do not operate the appliance without the crumb tray.

To toast bread, follow the steps 1, 2, 3, 5.

- Select a low setting (1-2) for lightly toasted bread.
- Select a high setting (6-8) for darkly toasted bread.

To reheat bread, turn the browning control to the reheating setting (☉).

To defrost bread, turn the browning control to the defrosting setting (❄).

**Note:**

- You can stop the toasting process and pop up the bread at any time by pressing the stop button (STOP) on the toaster.

**Bun warming (fig.3)**

To warm buns, follow the steps below:

- 1 Push down the warming rack lever to unfold the warming rack.
- 2 Turn the browning control to the bun warming setting (☉).

**Note:**

- Never put the rolls to be warmed up directly on top of the toaster. Always use the warming rack to avoid damage to the toaster.

**Cleaning (fig.4)**

**Warning:**

- Never use scouring pads, abrasive cleaning agents or aggressive liquids to clean the appliance.

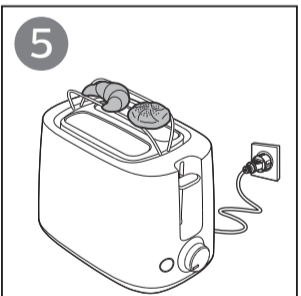
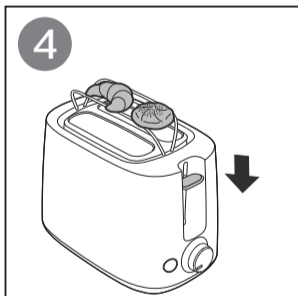
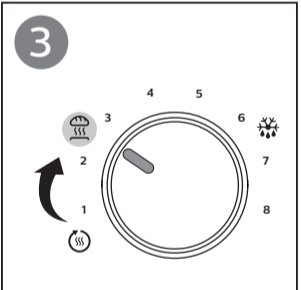
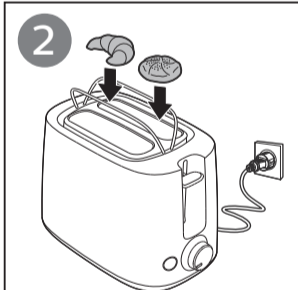
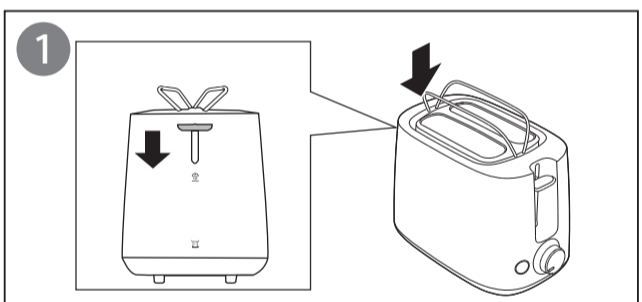

**Dansk**

**Før apparatet tages i brug**

Placer brødristeren i et rum med ordentlig udluftning, og vælg den højeste bruningsindstilling. Lad brødristeren gennemføre et par ristninger uden brød. Derved afbrændes eventuelle støvpartikler, som kan give en ubehagelig lugt.

**Rist, genopvarm eller optø brød (fig. 2)**

Bemærk:  
• Brug ikke apparatet uden krummebakken.

Ristning af brød: Følg trin 1, 2, 3, 5.

- Vælg en lav indstilling (1-2) for at få let ristet brød.
- Vælg en høj indstilling (6-8) for at få mørkere ristet brød.

Du kan genopvarme brød ved at dreje risteindstillingen over på genopvarmingsindstillingen (☉).

Du kan optø brød ved at dreje risteindstillingen over på optøningsindstillingen (❄).

**Bemærk:**

- Du kan når som helst afbryde ristningen og få brødet til at springe op ved at trykke på stopknappen (STOP) på brødristeren.

**Opvarmning af boller (fig. 3)**

Du kan opvarme boller ved at følge nedenstående trin:

- 1 Tryk udløseren til bolleristen ned, så bolleristen foldes ud.
- 2 Drej risteindstillingen til indstillingen for opvarmning af boller (☉).

**Bemærk:**

- Læg aldrig bollerne, der skal varmes op, direkte oven på brødristeren. Brug altid bolleristen for at undgå at beskadige brødristeren.

**Rengøring (fig. 4)**

**Advarsel:**

- Brug aldrig skuresvampe eller skrappe rengøringsmidler til rengøring af apparatet.

**Suomi**

- 1 Pölysuojus (vain HD2582)
- 2 Lämmitystelineen vipu
- 3 Murutarjotin
- 4 Sämpylöiden lämmitysasetus
- 5 Pysäytyspainike
- 6 Uudelleenlämmitysasetus
- 7 Paahtoasteen säätö
- 8 Sulatusasetus
- 9 Lämmitysteline

**Français**

- 1 Couvercle anti-poussière (HD2582 uniquement)
- 2 Manette de la grille de réchauffage
- 3 Ramasse-miettes
- 4 Fonction de réchauffage de petits pains
- 5 Bouton d'arrêt
- 6 Fonction réchauffage
- 7 Réglage du dorage
- 8 Fonction décongélation
- 9 Grille de réchauffage

**Italiano**

- 1 Coperchio antipolvere (solo HD2582)
- 2 Leva della griglia scaldabriosche
- 3 Vassoio raccoglibriciole
- 4 Impostazione riscaldamento panini
- 5 Pulsante di arresto
- 6 Impostazione riscaldamento
- 7 Controllo doratura
- 8 Impostazione scongelamento
- 9 Griglia scaldabriosche

**Nederlands**

- 1 Stofkap (alleen voor HD2582)
- 2 Hendel voor opwarmrek
- 3 Kruimellade
- 4 Opwarmstand
- 5 Stopknop
- 6 Opwarmstand
- 7 Bruiningsknop
- 8 Ontdooistand
- 9 Opwarmrek

**Norsk**

- 1 Stovdeksel (bare HD2582)
- 2 Håndtak til varmerist
- 3 Smulebrett
- 4 Innstilling for å varme opp bolle
- 5 Stopp-knapp
- 6 Oppvarmingsinnstilling
- 7 Bruningsbryter
- 8 Opptiningsinnstilling
- 9 Varmerist

**Português**

- 1 Protecção contra pó (apenas HD2582)
- 2 Manipulo da estufa de aquecimento
- 3 Tabuleiro das migalhas
- 4 Regulação para aquecimento de pão
- 5 Botão de paragem
- 6 Regulação de reaquecimento
- 7 Controlo de torragem
- 8 Regulação de descongelação
- 9 Estufa de aquecimento

**Svenska**

- 1 Dammskydd (endast HD2582)
- 2 Spak för uppvärmingsställ
- 3 Smulbricka
- 4 Uppvärmningsinställning
- 5 Stoppknapp
- 6 Återuppvärmningsinställning
- 7 Rostningsreglage
- 8 Fönction décongélation
- 9 Uppvärmningsställ

**Türkçe**

- 1 Toz kapağı (yalnızca HD2582)
- 2 Isıtma teli kolu
- 3 Kırıntı tepsi
- 4 Poğaçta ısıtma ayan
- 5 Durdurma düğmesi
- 6 Tekrar ısıtma ayan
- 7 Kızartma ayan
- 8 Buz çözme ayan
- 9 Isıtma teli

**العربية**

- 1 غطاء واي من الغبار (HD2582 فقط)
- 2 عنلة رف التسخين
- 3 صينية الفتات
- 4 إعداد تسخين لفائف الخبز
- 5 زر إيقاف التشغيل
- 6 إعداد إعادة التسخين التجميد
- 7 التحكم في درجة
- 8 إعداد إعادة الجليد
- 9 رف التسخين

**فارسی**

- 1 درپوش گرد و خاک (فقط در HD2582)
- 2 دسته شبکه گرم کننده
- 3 سینی خردههای نان
- 4 تنظیم گرم کردن نان همبرگر
- 5 دکمه توقف
- 6 تنظیم گرم کردن مجدد
- 7 کنترل برشته کردن
- 8 تنظیم یخ‌زدایی
- 9 شبکه گرم کننده

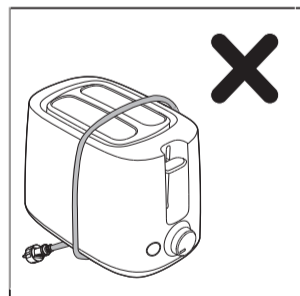
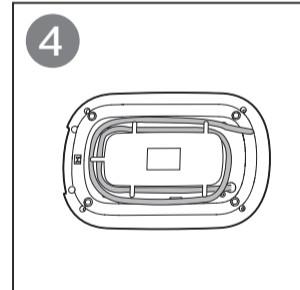
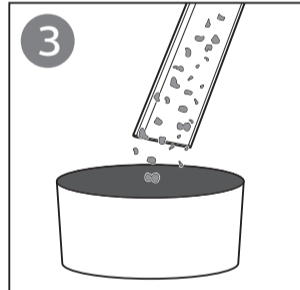
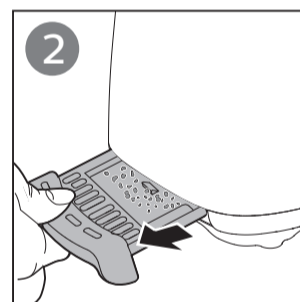
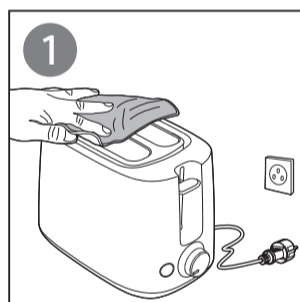

**Deutsch**

**Vor dem ersten Gebrauch**

Stellen Sie den Toaster in ein ausreichend belüftetes Zimmer, und wählen Sie die höchste Röststufe aus. Lassen Sie den Toaster einige Toastvorgänge ohne Brot durchführen. Dadurch verbrennt Staub, und es werden unangenehme Gerüche verhindert.

**Toasten, Aufwärmen und Auftauen von Brot (Abb. 2)**

Hinweis:  
• Verwenden Sie das Gerät niemals ohne die Abtropfschale.

Um Brot zu tosten, folgen Sie den Schritten 1, 2, 3 und 5.

- Wählen Sie eine geringe Einstellung (1-2) für leicht getoastetes Brot aus.
- Wählen Sie eine höhere Stufe (6 bis 8) für dunkel getoastetes Brot aus.

Um Brot aufzuwärmen, stellen Sie die Röstgradkontrolle auf die Aufwärmeinstellung (☉).

Um Brot aufzutauen, stellen Sie die Röstgradkontrolle auf die Auftau-einstellung (❄).

**Hinweis:**

- Sie können den Toastvorgang jederzeit abbrechen, indem Sie die Taste (STOP) am Toaster drücken. Das Brot wird sofort ausgeworfen.

**Aufbacken (Abb. 3)**

Um Brötchen aufzubacken, folgen Sie den untenstehenden Schritten:

- 1 Schieben Sie den Hebel nach unten, um den Brötchenaufsatz aufzuklappen.
- 2 Stellen Sie die Röstgradkontrolle auf die Aufbackeinstellung (☉).

**Hinweis:**

- Legen Sie die Brötchen zum Aufbacken niemals direkt auf den Toaster. Verwenden Sie immer den Brötchenaufsatz, um Beschädigungen des Toasters zu vermeiden.

