



Modèles faux-plafond
CADB/T-HE 04 à 33



Modèles verticaux
CADB/T-HE 04 à 33



Modèles pour
installation extérieure
CADB/T-HE 45 à 100.
Taille 100 uniquement
disponible en
configuration verticale.

Gamme de récupérateurs de chaleur a haut rendement, équipés d'un échangeur à plaques haute efficacité (jusqu'à 93%) du type "counterflow" certifié par EUROVENT. Caisson en tôle d'acier galvanisé plastifiée de couleur blanche, double peaux, avec isolation intérieure thermo acoustique incombustible (A1/M0) en fibres de verre de 25 mm d'épaisseur pour les versions prévues en montage faux-plafond (modèles 04 à 33) et de 47 mm d'épaisseur pour les versions prévues pour des installations en toiture (modèles 45 à 100). Panneaux d'entrée et de sortie configurables avec brides, dans les modèles 04 à 33 équipées de joint d'étanchéité. Modèles pour installations horizontales et verticales. Température minimale de l'air extérieur -10°C. Pour des températures inférieures, prévoir l'utilisation d'une batterie de préchauffage à monter à l'aspiration sur l'air neuf.

Applications

Locaux commerciaux et tertiaires.

CADB/T-HE D PRO-REG

Caisson double flux sans batterie.

CADB/T-HE DC PRO-REG

Caisson double flux avec batterie eau chaude intégrée.

La vanne de régulation 3 voies est proposée comme accessoire (voir tableau accessoires de cette série).

CADB-HE DI PRO-REG

Caisson double flux avec batterie électrique intégrée.

Moteurs

Modèles 04 à 33: Moteurs EC monophasé 230V/I/50-60Hz, IP44, classe B, avec protection électronique intégrée.
Modèles 45 à 100: Moteurs EC triphasés 400V/III/50-60Hz, IP54, classe B, avec protection électronique intégrée.



Versions



RÉCUPERATEURS
DE CHALEUR



FILTRE SUR
L'AIR NEUF



FILTRE SUR
L'EXTRACTION



CONFIGURATION
HORIZONTALE



CONFIGURATION
VERTICALE



SANS
BATTERIE



AVEC BATTERIE
ÉLECTRIQUE
INTÉGRÉE



AVEC BATTERIE
EAU CHAUDE
INTÉGRÉE

Ventilateurs

Ventilateurs centrifuges conformes aux exigences de la Directive ErP.

Filtres

- F7: Filtres F7 (ePM1 70%) basse pression sur l'apport d'air neuf.
- M5: Filtres M5 (ePM10 50%) sur l'extraction.

Possibilité de monter un deuxième filtre à l'intérieur (accessoire).

Il est possible de compléter le récupérateur avec une gamme spécifique de batteries à eau et à détente directe. Aussi disponible, un module QAI (Qualité de l'Air Intérieur) avec haute efficacité dans la rétention des polluants associés au trafic urbain (gaz et particules) fournissant un apport d'air de qualité adéquate même dans des environnements extérieurs pollués.

Régulation

Régulation, fournie montée et câblée, permettant de contrôler

le fonctionnement de l'appareil en mode manuel ou automatique pour fonctionnement proportionnel (VAV), pression constante (COP) ou débit constant (CAV), avec l'affichage des débits du soufflage et d'extraction dans tous les modes de fonctionnement (Transmetteurs de pression inclus). Elle permet aussi le contrôle de la batterie de chauffage (versions DI et DC) en fonction des sondes de température incorporées dans l'appareil.

Description des modes de contrôle du ventilateur pouvant être configurés:

VAV – Fonctionnement proportionnel

La vitesse des ventilateurs est régulée par un signal 0-10V venant soit de la commande déportée tactile (fournie avec la régulation) soit d'une sonde externe (accessoire) de CO₂, de température ou d'humidité.

CAV – Débit constant

La vitesse des ventilateurs est régulée pour assurer un débit d'air constant

quel que soit le niveau d'encrassement des filtres. Les ventilateurs de soufflage et extraction sont contrôlés indépendamment, ce qui permet de configurer différentes valeurs de débit pour chaque circuit. Aucun accessoire n'est requis.

COP – Pression constante

Fonctionnement en pression constante contrôlé par transmetteur de pression type TDP-S (proposé comme accessoire). Mode de contrôle approprié pur le contrôle des systèmes plusieurs zones avec des registres de contrôle de flux.

Autres données

Modèles monophasés (CADB-HE PRO REG) et triphasés (CADT-HE PRO-REG). Débits de 450 à 10.000 m³/h.

Tous les modèles incorporent un by-pass interne.

Panneaux latéraux interchangeables permettant de multiples combinaisons de montage.



Commande déportée



Interrupteur de sécurité

Toutes les versions intègrent un interrupteur marche/arrêt.

MODELES HORIZONTALS CADB/T-HE 04 A 33 PRO-REG



Faible niveau sonore et construction robuste

Caisson double peau 25 mm, isolation par laine minérale résistant au feu (A1/M0). Coins en plastique.



Contrôle PRO-REG

Intégré et monté en armoire électrique extérieure IP54.



Moteurs

Ventilateurs du type "plug-fan" équipés de moteurs EC monophasé.



By-pass

Toutes les versions intègrent un by-pass interne (environ 75% du débit nominale).



Echangeur de chaleur

de haute efficacité (jusqu'à 93%), certifié par Eurovent.



Filtres haute efficacité

- Filtres F7 (ePM1 70%) sur l'introduction d'air neuf.
- Filtres M5 (ePM10 50%) sur l'extraction.

Possibilité de monter un deuxième filtre à l'intérieur (accessoire).



Montage facile

Supports spécifiques pour installation en faux plafond par tiges filetéés.

MODELES VERTICAUX CADB/T-HE 04 A 33 PRO-REG



Ecodesign

Conception optimisée afin de réduire au maximum les pertes de charge internes.



Faible niveau sonore et construction robuste

Caisson double peau 25 mm, isolation par laine minérale résistant au feu (A1/M0). Coins en plastique.



Flexibilité

Conçu pour permettre le changement rapide des emplacements des panneaux des entrées et des sorties.



Filtres haute efficacité

- Filtres F7 (ePM1 70%) sur l'introduction d'air neuf.
- Filtres M5 (ePM10 50%) sur l'extraction.

Possibilité de monter un deuxième filtre à l'intérieur. (accessoire).

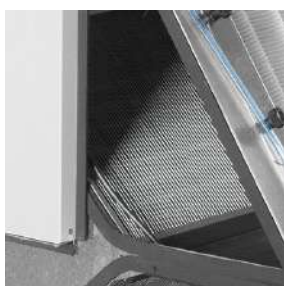

Echangeur de chaleur

de haute efficacité (jusqu'à 93%), certifié par Eurovent. Toutes les versions intègrent un by-pass interne (environ 75% du débit nominale).



Récupération des condensats

Deux bacs à condensats, pour l'été et l'hivers, avec sorties en partie inférieure.



Moteurs

Ventilateurs du type "plug-fan" équipés de moteurs EC monophasé.

MODELES CADT-HE 45 À 100 PRO-REG



Filtres haute efficacité

- Filtres F7 (ePM1 70%) sur l'introduction d'air neuf.
- Filtres M5 (ePM10 50%) sur l'extraction.

Possibilité de monter un deuxième filtre à l'intérieur (accessoire).



Faible niveau sonore

Caisson avec structure de profil en aluminium de 50 mm. Panneaux double avec isolation thermo-acoustique par laine minérale résistante au feu (A1/M0). Finition soignée avec pièces d'angles en plastique.



By-pass

Toutes les versions intègrent un by-pass interne (environ 75% du débit nominale).



Contrôle PRO-REG

Intégré et monté dans l'équipe, IP55.

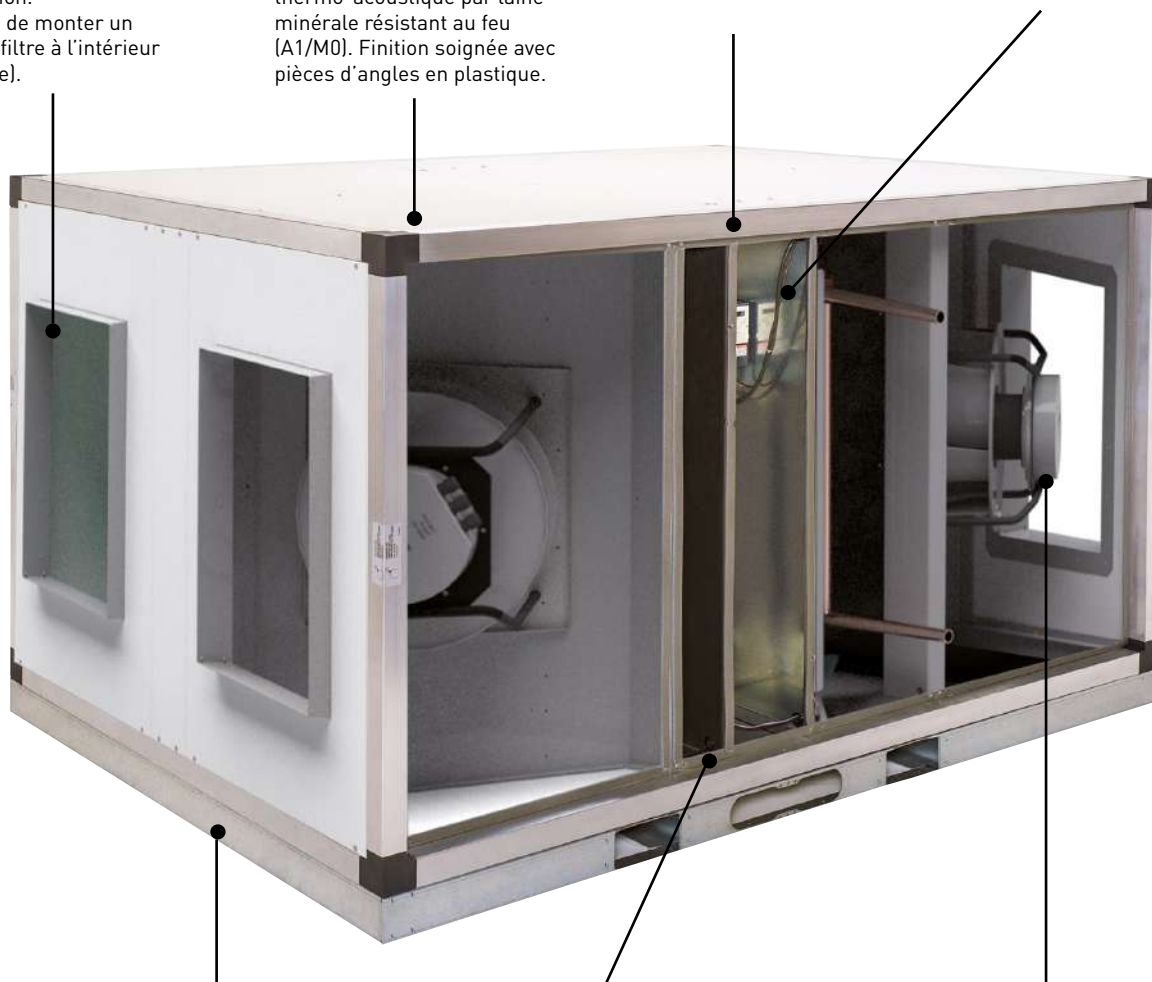

Chassis

Donne une grande rigidité et facilite la mise à niveau de l'appareil pour les installations en toiture.



Echangeur de chaleur

de haute efficacité (jusqu'à 93%), certifié par Eurovent



Moteurs

Ventilateurs du type "plug-fan" équipés de moteurs EC alimentés en triphasé.

AVANTAGES CONSTRUCTIFS



Flexibilité de montage

Panneaux latéraux démontables et interchangeables permettant de modifier la position des piquages sur le chantier. Il existe plusieurs possibilités d'interchangeabilité des panneaux ce qui permet de placer d'adapter l'appareil aux exigences de l'installation directement sur le chantier.



Multi-les possibilités de montage des panneaux.



Accès aisé pour maintenance

Modèles 04 à 100: Accès rapide aux filtres par le côté.

Accès aisé pour maintenance

Modèles 04 à 33: Accès rapide aux filtres par le dessous.



Modèles 04 à 33: Accès à l'échangeur par le côté et le dessous. Démontage nécessaire.
Modèles 45 à 100: Accès à l'échangeur par le côté.

REFERENCE

C	A	D	B	-	HE	D	I	16	LH	PRO-REG
1		2		3		4		5		

1 - Série:

CADB-HE: Alimentation monophasée

CADT-HE: Alimentation triphasée

2 - Gamme selon options de chauffage:

D: Sans batterie

DC: Batterie eau chaude intégrée

DI: Batterie électrique intégrée

3 - Taille

4 - Type de configuration

LH: Horizontale gauche

RH: Horizontale droite

LV: Verticale gauche

RV: Verticale droite

5 - PRO-REG: Contrôle PRO-REG monté et câblé avec moteurs EC-Technology.

VERSION STANDARD CADB/T-HE PRO-REG

Version horizontale

Modèles D: Sans batterie

CADB-HE	-D	04	LH	PRO-REG
CADB-HE	-D	08	LH	PRO-REG
CADB-HE	-D	12	LH	PRO-REG
CADB-HE	-D	16	LH	PRO-REG
CADB-HE	-D	21	LH	PRO-REG
CADB-HE	-D	27	LH	PRO-REG
CADB-HE	-D	33	LH	PRO-REG
CADT-HE	-D	45	LH	PRO-REG
CADT-HE	-D	60	LH	PRO-REG

CADB-HE	-D	04	RH	PRO-REG
CADB-HE	-D	08	RH	PRO-REG
CADB-HE	-D	12	RH	PRO-REG
CADB-HE	-D	16	RH	PRO-REG
CADB-HE	-D	21	RH	PRO-REG
CADB-HE	-D	27	RH	PRO-REG
CADB-HE	-D	33	RH	PRO-REG
CADT-HE	-D	45	RH	PRO-REG
CADT-HE	-D	60	RH	PRO-REG

Modèles DC: Batterie eau chaude intégrée

CADB-HE	-DC	04	LH	PRO-REG
CADB-HE	-DC	08	LH	PRO-REG
CADB-HE	-DC	12	LH	PRO-REG
CADB-HE	-DC	16	LH	PRO-REG
CADB-HE	-DC	21	LH	PRO-REG
CADB-HE	-DC	27	LH	PRO-REG
CADB-HE	-DC	33	LH	PRO-REG
CADT-HE	-DC	45	LH	PRO-REG
CADT-HE	-DC	60	LH	PRO-REG

CADB-HE	-DC	04	RH	PRO-REG
CADB-HE	-DC	08	RH	PRO-REG
CADB-HE	-DC	12	RH	PRO-REG
CADB-HE	-DC	16	RH	PRO-REG
CADB-HE	-DC	21	RH	PRO-REG
CADB-HE	-DC	27	RH	PRO-REG
CADB-HE	-DC	33	RH	PRO-REG
CADT-HE	-DC	45	RH	PRO-REG
CADT-HE	-DC	60	RH	PRO-REG

Modèles DI: Batterie électrique intégrée

CADB-HE	-DI	04	LH	PRO-REG
CADB-HE	-DI	08	LH	PRO-REG
CADB-HE	-DI	12	LH	PRO-REG
CADB-HE	-DI	16	LH	PRO-REG
CADT-HE	-DI	21	LH	PRO-REG
CADT-HE	-DI	27	LH	PRO-REG
CADT-HE	-DI	33	LH	PRO-REG
CADT-HE	-DI	45	LH	PRO-REG
CADT-HE	-DI	60	LH	PRO-REG

CADB-HE	-DI	04	RH	PRO-REG
CADB-HE	-DI	08	RH	PRO-REG
CADB-HE	-DI	12	RH	PRO-REG
CADB-HE	-DI	16	RH	PRO-REG
CADT-HE	-DI	21	RH	PRO-REG
CADT-HE	-DI	27	RH	PRO-REG
CADT-HE	-DI	33	RH	PRO-REG
CADT-HE	-DI	45	RH	PRO-REG
CADT-HE	-DI	60	RH	PRO-REG

VERSION STANDARD CADB/T-HE PRO-REG

Version verticale

Modèles D: Sans batterie

CADB-HE	-D	04	LV	PRO-REG
CADB-HE	-D	08	LV	PRO-REG
CADB-HE	-D	12	LV	PRO-REG
CADB-HE	-D	16	LV	PRO-REG
CADB-HE	-D	21	LV	PRO-REG
CADB-HE	-D	27	LV	PRO-REG
CADB-HE	-D	33	LV	PRO-REG
CADT-HE	-D	45	LV	PRO-REG
CADT-HE	-D	60	LV	PRO-REG
CADT-HE	-D	100	LV	PRO-REG

CADB-HE	-D	04	RV	PRO-REG
CADB-HE	-D	08	RV	PRO-REG
CADB-HE	-D	12	RV	PRO-REG
CADB-HE	-D	16	RV	PRO-REG
CADB-HE	-D	21	RV	PRO-REG
CADB-HE	-D	27	RV	PRO-REG
CADB-HE	-D	33	RV	PRO-REG
CADT-HE	-D	45	RV	PRO-REG
CADT-HE	-D	60	RV	PRO-REG
CADT-HE	-D	100	RV	PRO-REG

Modèles DC: Batterie eau chaude intégrée

CADB-HE	-DC	04	LV	PRO-REG
CADB-HE	-DC	08	LV	PRO-REG
CADB-HE	-DC	12	LV	PRO-REG
CADB-HE	-DC	16	LV	PRO-REG
CADB-HE	-DC	21	LV	PRO-REG
CADB-HE	-DC	27	LV	PRO-REG
CADB-HE	-DC	33	LV	PRO-REG
CADT-HE	-DC	45	LV	PRO-REG
CADT-HE	-DC	60	LV	PRO-REG
CADT-HE	-DC	100	LV	PRO-REG

CADB-HE	-DC	04	RV	PRO-REG
CADB-HE	-DC	08	RV	PRO-REG
CADB-HE	-DC	12	RV	PRO-REG
CADB-HE	-DC	16	RV	PRO-REG
CADB-HE	-DC	21	RV	PRO-REG
CADB-HE	-DC	27	RV	PRO-REG
CADB-HE	-DC	33	RV	PRO-REG
CADT-HE	-DC	45	RV	PRO-REG
CADT-HE	-DC	60	RV	PRO-REG
CADT-HE	-DC	100	RV	PRO-REG

Modèles DI: Batterie électrique intégrée

CADB-HE	-DI	04	LV	PRO-REG
CADB-HE	-DI	08	LV	PRO-REG
CADB-HE	-DI	12	LV	PRO-REG
CADB-HE	-DI	16	LV	PRO-REG
CADT-HE	-DI	21	LV	PRO-REG
CADT-HE	-DI	27	LV	PRO-REG
CADT-HE	-DI	33	LV	PRO-REG
CADT-HE	-DI	45	LV	PRO-REG
CADT-HE	-DI	60	LV	PRO-REG
CADT-HE	-DI	100	LV	PRO-REG

CADB-HE	-DI	04	RV	PRO-REG
CADB-HE	-DI	08	RV	PRO-REG
CADB-HE	-DI	12	RV	PRO-REG
CADB-HE	-DI	16	RV	PRO-REG
CADT-HE	-DI	21	RV	PRO-REG
CADT-HE	-DI	27	RV	PRO-REG
CADT-HE	-DI	33	RV	PRO-REG
CADT-HE	-DI	45	RV	PRO-REG
CADT-HE	-DI	60	RV	PRO-REG
CADT-HE	-DI	100	RV	PRO-REG

CARACTERISTIQUES TECHNIQUES

Modèles D: Sans batterie

Modèle	Unité complète						Ventilateur		Poids (kg)
	Diamètres de raccords (mm)	Débit nominal à 150Pa*2 (m³/h)	Efficacité*1 (%)	Alimentation	Puissance maxi. absorbée (kW)	Intensité maxi. (A)	Vitesse maxi. (tr/mn)	Intensité maxi. (A) chaque ventilateur	
CADB-HE D 04 PRO-REG	200	450	87	1/230V, 50Hz	0,35	2,2	3700	1	147
CADB-HE D 08 PRO-REG	250	800	86,4	1/230V, 50Hz	0,53	2,9	2650	1,3	183
CADB-HE D 12 PRO-REG	315	1.200	85,3	1/230V, 50Hz	1,1	3,5	2550	1,6	190
CADB-HE D 16 PRO-REG	315	1.600	85,5	1/230V, 50Hz	1,1	4,3	2845	2	235
CADB-HE D 21 PRO-REG	400	2.100	86,5	1/230V, 50Hz	1,13	4,7	1580	2,2	333
CADB-HE D 27 PRO-REG	400	2.700	83,8	1/230V, 50Hz	1,84	7,5	2450	3,6	367
CADB-HE D 33 PRO-REG	400	3.300	89,9	1/230V, 50Hz	2,32	9,6	2200	4,6	420
CADT-HE D 45 PRO-REG	400x600	4.500	88,4	3+N/400V, 50Hz	4,43	6,3	2200	3	597
CADT-HE D 60 PRO-REG	500x700	6.100	89	3+N/400V, 50Hz	4,43	6,3	2200	3	730
CADT-HE D 100 PRO-REG	1100x610	10.000	88,9	3+N/400V, 50Hz	8,13	11,9	2160	5,8	862

*1 Efficacité au débit nominal, aux conditions extérieures -5°C/80%HR et intérieures +20°C/50%HR.

*2 CADT-HE 45: débit à 450Pa. CADT-HE 100: débit à 300 Pa.

Modèles DC: Batterie eau chaude intégrée

Modèle	Unité complète						Ventilateur		Batterie à eau chaude		Poids (kg)
	Diamètres de raccords (mm)	Débit nominal à 150Pa*2 (m³/h)	Efficacité*1 (%)	Alimentation	Puissance maxi. absorbée (kW)	Intensité maxi. (A)	Vitesse maxi. (tr/mn)	Intensité maxi. (A) chaque ventilateur	Puissance de chauffe (kW) T. eau 80/60°C	Puissance de chauffe (kW) T. eau 50/45°C	
CADB-HE DC 04 PRO-REG	200	450	87	1/230V, 50Hz	0,35	2,2	3700	1	2,7	1,6	149
CADB-HE DC 08 PRO-REG	250	800	86,4	1/230V, 50Hz	0,53	2,9	2650	1,3	5,1	3,1	186
CADB-HE DC 12 PRO-REG	315	1.200	85,3	1/230V, 50Hz	1,1	3,5	2550	1,6	7,1	4,3	193
CADB-HE DC 16 PRO-REG	315	1.600	85,5	1/230V, 50Hz	1,1	4,3	2845	2	8,6	5,3	239
CADB-HE DC 21 PRO-REG	400	2.100	86,5	1/230V, 50Hz	1,13	4,7	1580	2,2	12,6	7,8	338
CADB-HE DC 27 PRO-REG	400	2.700	83,8	1/230V, 50Hz	1,84	7,5	2450	3,6	16,2	10	375
CADB-HE DC 33 PRO-REG	400	3.300	88,4	1/230V, 50Hz	2,32	9,6	2200	4,6	18,2	11,1	427
CADT-HE DC 45 PRO-REG	400x600	4.500	89	3+N/400V, 50Hz	4,43	6,3	2200	3	25,6	15,5	606
CADT-HE DC 60 PRO-REG	500x700	6.100	88,9	3+N/400V, 50Hz	4,43	6,3	2200	3	34,7	21,1	742
CADT-HE DC 100 PRO-REG	1100x610	10.000	87,9	3+N/400V, 50Hz	8,13	11,9	2160	5,8	58,9	35,4	882

*1 Efficacité au débit nominal, aux conditions extérieures -5°C/80%HR et intérieures +20°C/50%HR.

*2 CADT-HE 45: débit à 450Pa. CADT-HE 100: débit à 300 Pa.

Modèles DI: Batterie électrique intégrée

Modèle	Unité complète						Ventilateur		Batterie électrique		Poids (kg)
	Diamètres de raccords (mm)	Débit nominal à 150Pa*2 (m³/h)	Efficacité*1 (%)	Alimentation	Puissance maxi. absorbée (kW)	Intensité maxi. (A)	Vitesse maxi. (tr/mn)	Intensité maxi. (A) chaque ventilateur	Puissance de chauffe (kW)	Intensité maxi. (A)	
CADB-HE DI 04 PRO-REG	200	450	87	1/230V, 50Hz	1,3	6,7	3700	1	1	4,5	148
CADB-HE DI 08 PRO-REG	250	800	86,4	1/230V, 50Hz	2,5	12	2650	1,3	2	9,1	185
CADB-HE DI 12 PRO-REG	315	1.200	85,3	1/230V, 50Hz	4,1	14,9	2550	1,6	3	11,4	192
CADB-HE DI 16 PRO-REG	315	1.600	85,5	1/230V, 50Hz	4,6	20,2	2845	2	3,5	15,9	237
CADT-HE DI 21 PRO-REG	400	2.100	86,5	3+N/400V, 50Hz	7,1	13,8	1580	2,2	6	9,11	336
CADT-HE DI 27 PRO-REG	400	2.700	83,8	3+N/400V, 50Hz	7,8	16,6	2450	3,6	6	9,1	373
CADT-HE DI 33 PRO-REG	400	3.300	88,4	3+N/400V, 50Hz	9,8	21,0	2200	4,6	7,5	11,4	424
CADT-HE DI 45 PRO-REG	400x600	4.500	89	3+N/400V, 50Hz	13,4	20	2200	3	9	13,7	602
CADT-HE DI 60 PRO-REG	500x700	6.100	88,9	3+N/400V, 50Hz	16,4	24,5	2200	3	12	18,2	737
CADT-HE DI 100 PRO-REG	1100x650	10.000	87,9	3+N/400V, 50Hz	32,13	48,3	2160	5,8	24	36,4	874

*1 Efficacité au débit nominal, aux conditions extérieures -5°C/80%HR et intérieures +20°C/50%HR.

*2 CADT-HE 45: débit à 450Pa. CADT-HE 100: débit à 300 Pa.

CARACTERISTIQUES ACOUSTIQUES

Modèle	Pression sonore (LpA)*			Puissance sonore (LwA)		
	Aspiration	Soufflage	Rayonne	Aspiration	Soufflage	Rayonne
CADB-HE 04 PRO-REG	34	55	43	54	75	63
CADB-HE 08 PRO-REG	37	54	38	57	74	58
CADB-HE 12 PRO-REG	46	61	44	66	81	64
CADB-HE 16 PRO-REG	45	60	45	65	80	65
CADB/T-HE 21 PRO-REG	42	58	42	62	78	62
CADB/T-HE 27 PRO-REG	47	62	49	67	82	69
CADB/T-HE 33 PRO-REG	47	67	53	67	87	73
CADT-HE 45 PRO-REG	46	68	57	66	88	77
CADT-HE 60 PRO-REG	47	65	58	67	85	78
CADT-HE 100 PRO-REG	50	68	61	70	88	81

* Niveau de pression sonore mesuré à 3 m en champ libre.

En fonction des conditions d'installation, de l'emplacement et des matériaux utilisés pour les murs et les plafonds, les niveaux de pression acoustique réels peuvent être très différents des valeurs indiquées dans le tableau.

EVOLUTION DE L'EFFICACITE DE L'ECHANGEUR EN FONCTION DU DEBIT

Efficacité calculée dans les conditions suivantes:

T° extérieure -5°C, 80% HR.

T° intérieure 20°C, 50% HR.

Version horizontale

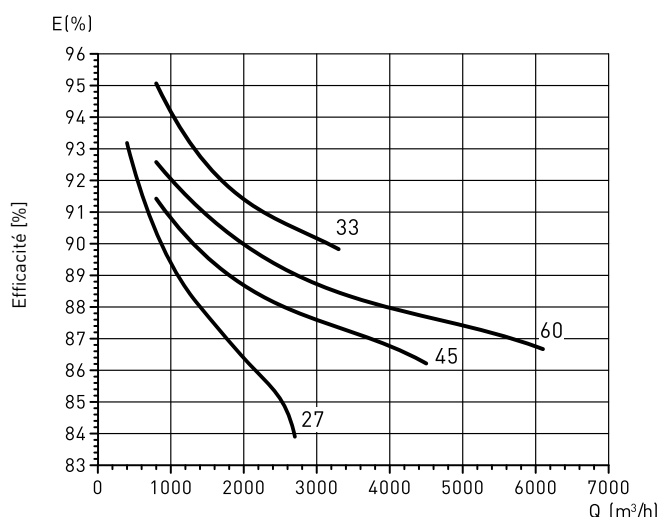
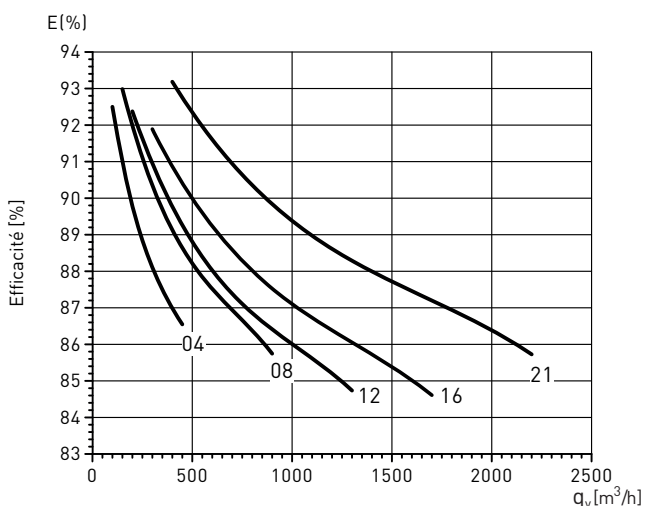

Version verticale

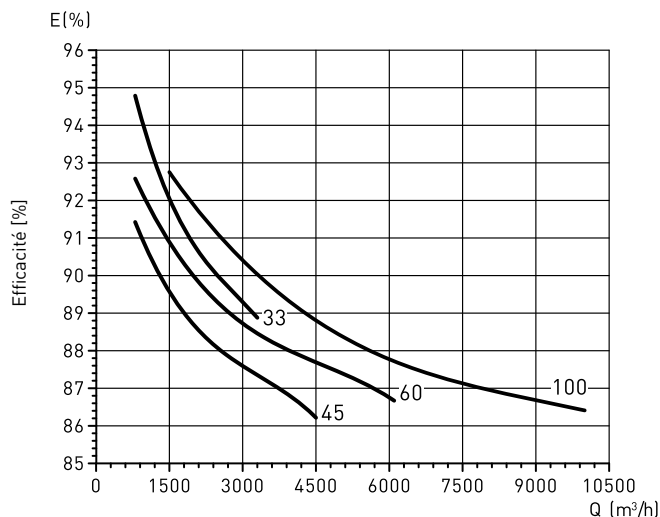
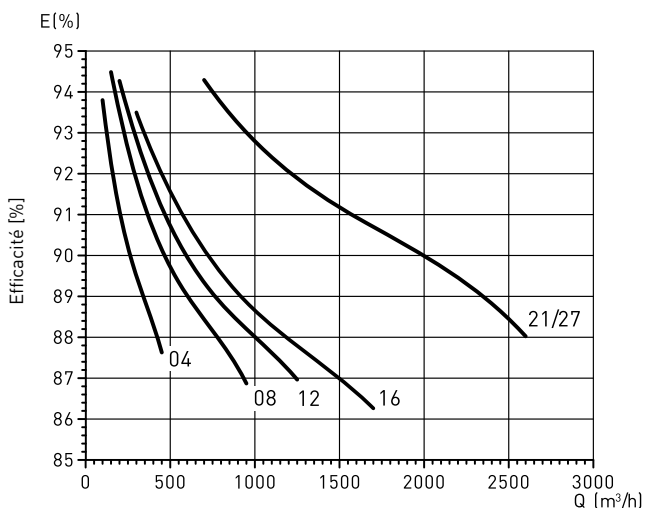

EFFICACITE THERMIQUE DE L'ECHANGEUR EN FONCTION DE LA TEMPERATURE

Version horizontale

Modèle	Débit d'air (m³/h)	AIR EXTERIEUR		APPORT D'AIR*		RENDEMENT*	
		Temperature (°C)	H.R. (%)	Temperature (°C)	H.R. (%)	Efficacité (%)	Puissance récupérée (kW)
CADB-HE 04	400	-10	80	17,2	10,6	90,7	3,65
		-5	80	16,7	16,9	87	2,92
		0	70	16,6	22,7	82,8	2,23
		5	70	17,1	31,3	80,9	1,63
CADB-HE 08	800	-10	80	17	10,7	90,1	7,3
		-5	80	16,6	17	86,4	5,8
		0	70	16,6	22,9	82,2	4,4
		5	70	17	31,5	80,2	3,2
CADB-HE 12	1.200	-10	80	16,7	12	89,2	10,8
		-5	80	16,3	18,2	85,3	8
		0	70	16,2	23,2	80,9	6,5
		5	70	16,8	31,8	78,9	4,8
CADB-HE 16	1.600	-10	80	16,7	10,9	89,1	14,4
		-5	80	16,3	17,3	85,3	11,5
		0	70	16,2	23,3	80,9	8,7
		5	70	16,8	31,9	78,8	6,4
CADB/T-HE 21	2.100	-10	80	17,1	10,7	90,2	19,1
		-5	80	16,6	17	86,5	15,2
		0	70	16,5	22,9	82,3	11,6
		5	70	17	31,4	80,3	8,5
CADB/T-HE 27	2.700	-10	80	17	10,7	90,1	24,3
		-5	80	16,6	17,1	86,3	19,2
		0	70	16,4	23	82	14,4
		5	70	17	31,6	80	10,8
CADB/T-HE 33	3.300	-10	80	17,6	10	92,1	30,3
		-5	80	17,1	16	88,4	24
		0	70	16,8	22	84,2	18
		5	70	17,3	31	82,2	12,7
CADT-HE 45	4.500	-10	80	17,2	11,7	90,6	39,5
		-5	80	17,2	17,1	89	32,6
		0	70	17,5	21,4	87,3	25,8
		5	70	17,7	30,1	84,8	19
CADT-HE 60	6.100	-10	80	17,2	11,7	90,5	53,5
		-5	80	17,2	17,1	88,9	44,2
		0	70	17,4	21,4	87,2	34,9
		5	70	17,7	30,1	84,8	25,7

* Température intérieure 20°C 50%.

EFFICACITE THERMIQUE DE L'ECHANGEUR EN FONCTION DE LA TEMPERATURE

Version verticale

Modèle	Débit d'air (m³/h)	AIR EXTERIEUR		APPORT D'AIR*		RENDEMENT*	
		Temperature (°C)	H.R. (%)	Temperature (°C)	H.R. (%)	Efficacité (%)	Puissance récupérée (kW)
CADB-HE 04	450	-10	80	17,5	10,4	91,7	3,7
		-5	80	17	16,7	87,8	3
		0	70	16,7	22,8	83,3	2,3
		5	70	17,1	31,4	80,8	1,7
CADB-HE 08	800	-10	80	17,5	10,4	91,7	6,6
		-5	80	17	16,7	87,9	5,4
		0	70	16,7	22,6	83,4	4,2
		5	70	17,1	31,4	80,9	3,1
CADB-HE 12	1.200	-10	80	17,3	10,5	91,2	9,9
		-5	80	16,8	16,9	87,2	8
		0	70	16,5	22,9	82,6	6,2
		5	70	17	31,6	80,1	4,6
CADB-HE 16	1.600	-10	80	17,2	10,6	90,8	13,1
		-5	80	16,7	17,2	86,8	10,7
		0	70	16,4	23,1	82,2	8,3
		5	70	17	31,7	79,9	6,1
CADB/T-HE 21	2.100	-10	80	16,7	12	89,1	18,9
		-5	80	16,9	17,5	87,6	15,5
		0	70	17,2	21,8	85,9	12,2
		5	70	17,5	30,4	83,6	8,9
CADB/T-HE 27	2.700	-10	80	16,4	12,2	88	24
		-5	80	16,6	17,8	86,4	19,6
		0	70	16,9	22,2	84,5	15,4
		5	70	17,3	31	81,8	11,2
CADB/T-HE 33	3.300	-10	80	16,7	12	88,9	28,4
		-5	80	16,8	17,6	87,1	23,4
		0	70	17	22	85	18,4
		5	70	17,3	30,9	82	13,5
CADT-HE 45	4.500	-10	80	17,2	11,7	90,6	39,5
		-5	80	17,2	17,1	89	32,6
		0	70	17,5	21,4	87,3	25,8
		5	70	17,7	30,1	84,8	19
CADT-HE 60	6.100	-10	80	17,2	11,7	90,5	53,5
		-5	80	17,2	17,1	88,9	44,2
		0	70	17,4	21,4	87,2	34,9
		5	70	17,7	30,1	84,8	25,7
CADT-HE 60	6.100	-10	80	16,4	12,2	87,9	88,7
		-5	80	16,6	17,8	86,4	72,7
		0	70	16,9	22,2	84,4	57
		5	70	17,3	31	81,7	41,5
CADT-HE 100	10.000	-10	80	16,4	12,2	87,9	88,7
		-5	80	16,6	17,8	86,4	72,7
		0	70	16,9	22,2	84,4	57
		5	70	17,3	31	81,7	41,5

* Température intérieure 20°C 50%.

EFFICACITE THERMIQUE DE LES BATTERIES A EAU EN FONCTION DE LA TEMPERATURE ET LE DEBIT (MODELES DC)*

Modèle	T° eau in/out (°C)	Débit (m³/h)	AIR			EAU	
			Puissance (kW)	T° sortie (°C)	H.R sortie (%)	Débit eau (l/h)	Perte de charge (kPa)
CADB-HE DC 04	80/60	400	2,7	36,7	8	115	2
		280	2,1	39,4	7	92	2
	70/60	400	2,5	35,6	8	217	6
		280	2,0	38,1	7	172	4
	50/45	400	1,6	28,8	12	277	10
		280	1,3	30,4	11	220	7
CADB-HE DC 08	80/60	800	5,1	35,7	8	218	5
		560	4,1	38,6	7	175	3
	70/60	800	4,8	34,7	9	415	14
		560	3,8	37,2	8	330	9
	50/45	800	3,1	28,3	13	530	22
		560	2,4	29,8	12	422	15
CADB-HE DC 12	80/60	1.200	7,1	34,3	9	304	2
		840	5,7	36,8	8	244	2
	70/60	1.200	6,7	33,5	9	581	7
		840	5,4	35,9	8	465	5
	50/45	1.200	4,3	27,5	13	743	11
		840	3,4	29,0	12	594	8
CADB-HE DC 16	80/60	1.600	8,6	32,8	10	370	6
		1.120	6,9	35,2	9	298	3
	70/60	1.600	8,3	32,2	10	370	15
		1.120	6,6	34,5	9	298	10
	50/45	1.600	5,3	26,7	14	370	25
		1.120	4,2	28,2	13	298	17
CADB-HE DC 21	80/60	2.100	12,6	34,6	9	542	3
		1.470	10,1	37,1	8	433	2
	70/60	2.100	12,2	34,0	9	1050	11
		1.470	9,7	36,4	8	837	8
	50/45	2.100	7,8	27,9	13	1342	18
		1.470	6,2	29,4	12	1070	12
CADB-HE DC 27	80/60	2.700	15,1	33,4	9	648	14
		1.890	12,1	35,9	8	522	9
	70/60	2.700	14,4	32,7	10	1242	49
		1.890	11,6	35,0	9	997	32
	50/45	2.700	9,2	27,0	14	1587	80
		1.890	7,4	28,5	12	1273	53
CADB-HE DC 33	80/60	3.300	18,2	33,2	10	780	2
		2.300	14,6	35,6	8	627	1
	70/60	3.300	17,4	32,5	10	1496	5
		2.300	14,0	34,8	9	1200	4
	50/45	3.300	11,1	26,9	14	1912	9
		2.300	8,9	28,4	13	1532	6
CADT-HE DC 45	80/60	4.500	25,6	33,7	9	1100	6
		3.150	20,6	36,2	8	886	4
	70/60	4.500	24,2	32,8	10	2082	16
		3.150	19,5	35,1	9	1673	12
	50/45	4.500	15,5	27,1	14	2660	27
		3.150	12,4	28,6	12	2135	18
CADT-HE DC 60	80/60	6.100	34,7	33,7	9	1491	3
		4.300	28,1	36,2	8	1206	2
	70/60	6.100	33,1	32,9	10	2847	10
		4.300	26,7	35,2	9	2295	7
	50/45	6.100	21,1	27,2	13	3640	16
		4.300	17,0	28,6	12	2932	10
CADT-HE DC 100	80/60	10.000	58,9	34,3	9	1535	7
		7.000	47,4	36,9	8	2037	5
	70/60	10.000	55,6	33,7	9	4787	22
		7.000	44,6	35,7	8	3837	15
	50/45	10.000	35,4	27,4	13	6113	36
		7.000	28,4	28,9	12	4896	24

* Conditions d'entrée d'air dans la batterie (sortie du récupérateur) = 17°C 25%HR.

COMPOSANTS PRINCIPAUX

CADB-HE D PRO-REG

Versions sans batterie

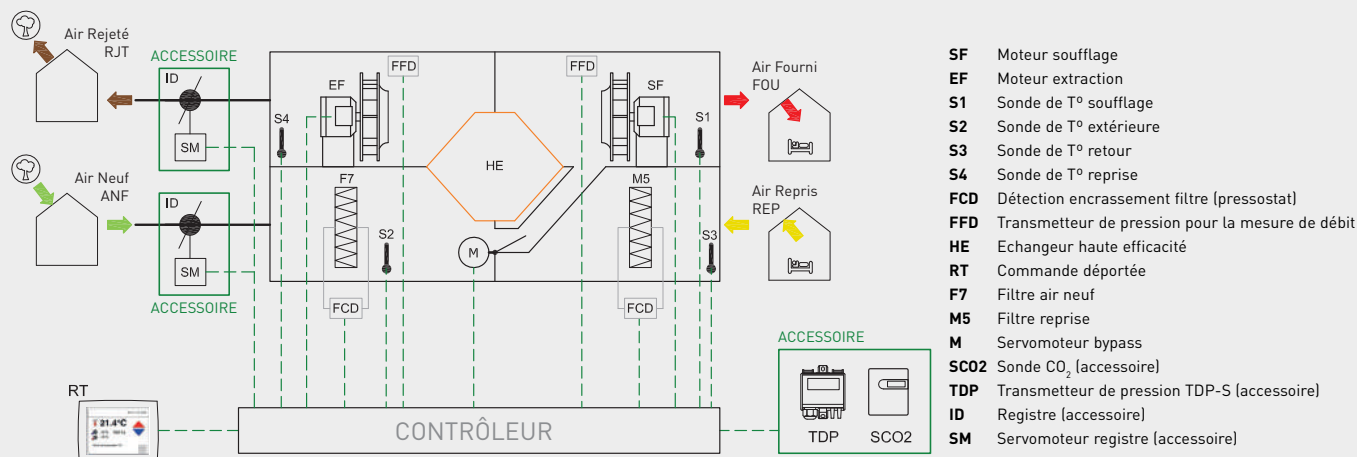

- SF Moteur soufflage
- EF Moteur extraction
- S1 Sonde de T° soufflage
- S2 Sonde de T° extérieure
- S3 Sonde de T° retour
- S4 Sonde de T° reprise
- FCD Détection encrassement filtre (pressostat)
- FFD Transmetteur de pression pour la mesure de débit
- HE Echangeur haute efficacité
- RT Commande déportée
- F7 Filtre air neuf
- M5 Filtre reprise
- M Servomoteur bypass
- SCO2 Sonde CO₂ (accessoire)
- TDP Transmetteur de pression TDP-S (accessoire)
- ID Registre (accessoire)
- SM Servomoteur registre (accessoire)

CADB-HE DC PRO-REG

Versions avec batterie à eau chaude intégrée

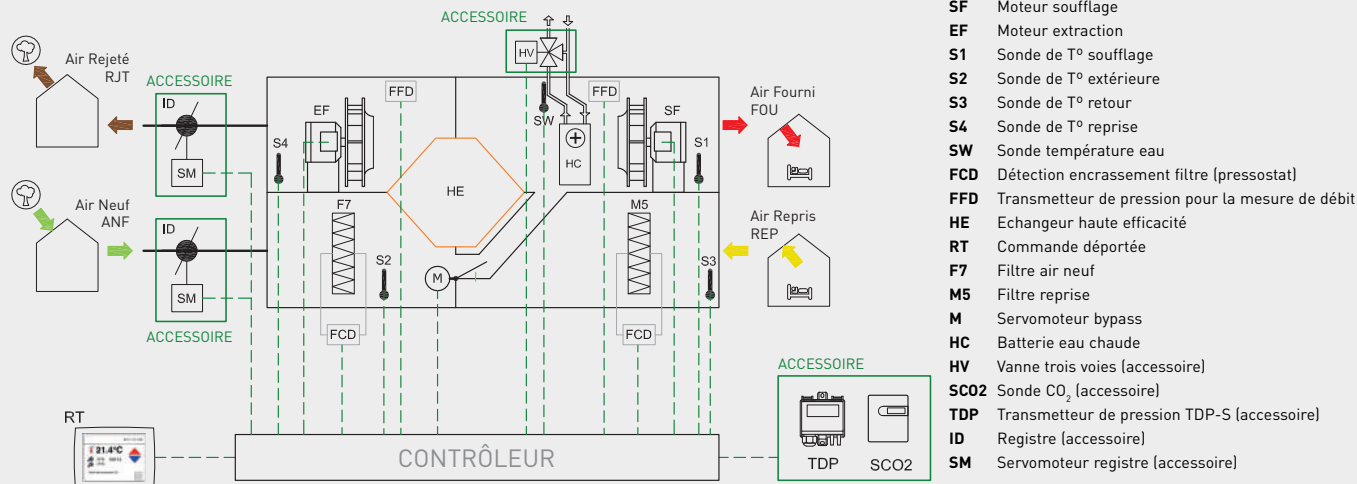

- SF Moteur soufflage
- EF Moteur extraction
- S1 Sonde de T° soufflage
- S2 Sonde de T° extérieure
- S3 Sonde de T° retour
- S4 Sonde de T° reprise
- SW Sonde température eau
- FCD Détection encrassement filtre (pressostat)
- FFD Transmetteur de pression pour la mesure de débit
- HE Echangeur haute efficacité
- RT Commande déportée
- F7 Filtre air neuf
- M5 Filtre reprise
- M Servomoteur bypass
- HC Batterie eau chaude
- HV Vanne trois voies (accessoire)
- SCO2 Sonde CO₂ (accessoire)
- TDP Transmetteur de pression TDP-S (accessoire)
- ID Registre (accessoire)
- SM Servomoteur registre (accessoire)

CADB/T-HE DI PRO-REG

Versions avec batterie électrique intégrée

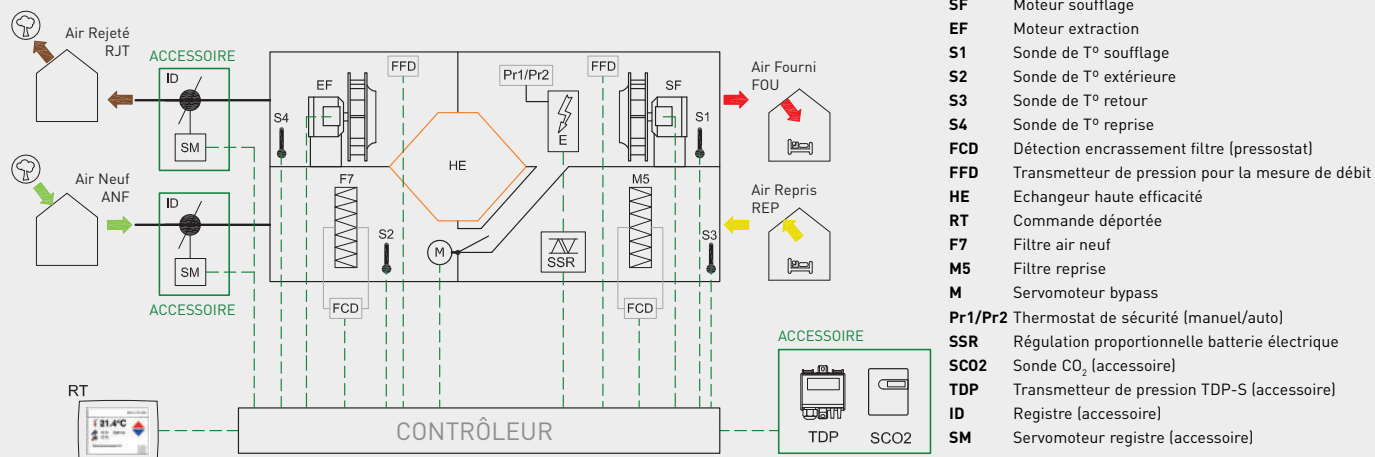

- SF Moteur soufflage
- EF Moteur extraction
- S1 Sonde de T° soufflage
- S2 Sonde de T° extérieure
- S3 Sonde de T° retour
- S4 Sonde de T° reprise
- FCD Détection encrassement filtre (pressostat)
- FFD Transmetteur de pression pour la mesure de débit
- HE Echangeur haute efficacité
- RT Commande déportée
- F7 Filtre air neuf
- M5 Filtre reprise
- M Servomoteur bypass
- Pr1/Pr2 Thermostat de sécurité (manuel/auto)
- SSR Régulation proportionnelle batterie électrique
- SCO2 Sonde CO₂ (accessoire)
- TDP Transmetteur de pression TDP-S (accessoire)
- ID Registre (accessoire)
- SM Servomoteur registre (accessoire)

COMPOSANTS PRINCIPAUX

CADB/T-HE D PRO-REG + BA-AF HE

Avec batterie d'eau froide externe en mode refroidissement

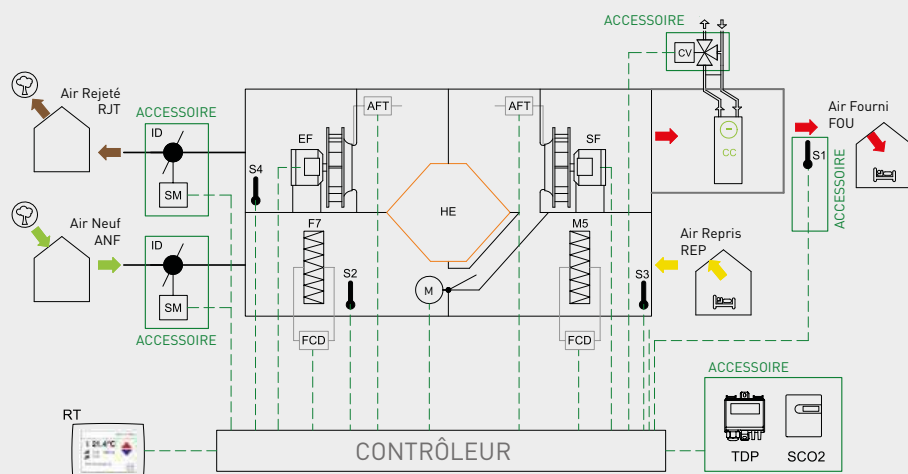

- SF** Moteur soufflage
- EF** Moteur extraction
- S1** Sonde de T° soufflage TG/K3 PT 1000 (accessoire)
- S2** Sonde de T° extérieure
- S3** Sonde de T° retour
- S4** Sonde de T° reprise
- FCD** Détection encrassement filtre (pressostat)
- AFT** Transmetteur de débit
- HE** Echangeur haute efficacité
- RT** Commande déportée
- F7** Filtre air neuf
- M5** Filtre reprise
- M** Servomoteur bypass
- SC02** Sonde CO₂ (accessoire)
- TDP** Transmetteur de pression TDP-S (accessoire)
- ID** Registre (accessoire)
- SM** Servomoteur registre (accessoire)

CADB/T-HE D PRO-REG + BA-AF HE

Avec batterie d'eau froide/chaude externe en mode réversible

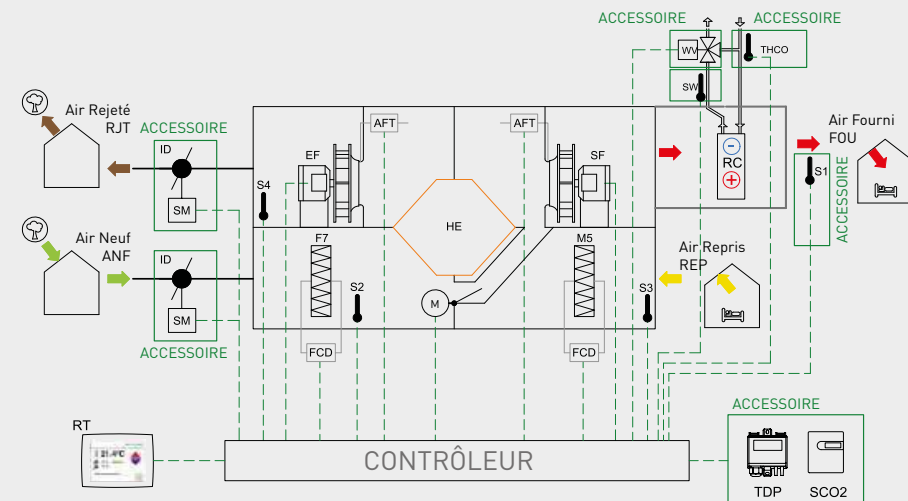

- SF** Moteur soufflage
- EF** Moteur extraction
- S1** Sonde de T° soufflage TG/K3 PT 1000 (accessoire)
- S2** Sonde de T° extérieure
- S3** Sonde de T° retour
- S4** Sonde de T° reprise
- SW** Sonde T° Agus PT1000 COURBE (accessoire)
- FCD** Détection encrassement filtre (pressostat)
- AFT** Transmetteur de débit
- HE** Echangeur haute efficacité
- RT** Commande déportée
- F7** Filtre air neuf
- M5** Filtre reprise
- M** Servomoteur bypass
- RC** Batterie à eau réversible (froide/chaude)
- WV** Vanne d'eau (accessoire)
- SC02** Sonde CO₂ (accessoire)
- TDP** Transmetteur de pression TDP-S (accessoire pour mode COP)
- ID** Registre (accessoire)
- SM** Servomoteur registre (accessoire)
- THCO** Thermostat de détection hiver/été (accessoire)

COMPOSANTS PRINCIPAUX

CADB/T-HE D PRO-REG + BA-AFC HE

Avec batteries d'eau froide et chaude externes

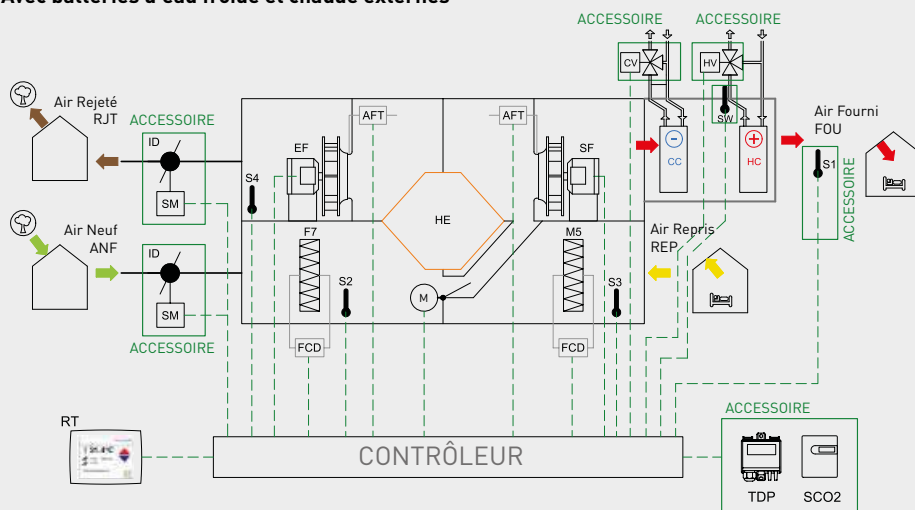

- SF Moteur soufflage
- EF Moteur extraction
- S1 Sonde de T° soufflage TG/K3 PT 1000 (accessoire)
- S2 Sonde de T° extérieure
- S3 Sonde de T° retour
- S4 Sonde de T° reprise
- SW Sonde T° Agus PT1000 COURBE (accessoire)
- FCD Détection encrassement filtre (pressostat)
- AFT Transmetteur de débit
- HE Echangeur haute efficacité
- RT Commande déportée
- F7 Filtre air neuf
- M5 Filtre reprise
- M Servomoteur bypass
- CC Batterie à eau froide
- CV Vanne d'eau (accessoire)
- HC Batterie à eau chaude
- HV Vanne trois voies (accessoire)
- SCO2 Sonde CO₂ (accessoire)
- TDP Transmetteur de pression TDP-S (accessoire pour mode COP)
- ID Registre (accessoire)
- SM Servomoteur registre (accessoire)

CADB/T-HE D PRO-REG + BA-DX HE

Avec batterie d'expansion directe externe

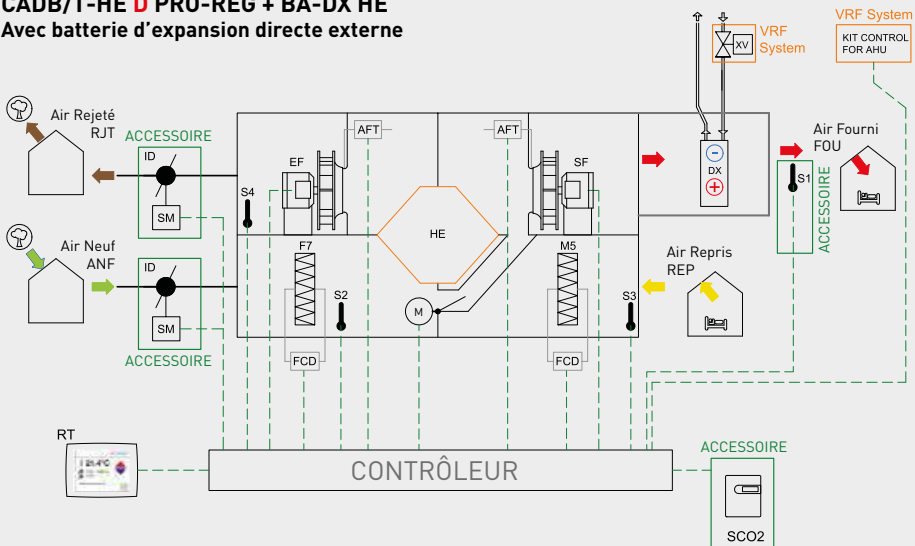

- SF Moteur soufflage
- EF Moteur extraction
- S1 Sonde de T° soufflage TG/K3 PT 1000 (accessoire)
- S2 Sonde de T° extérieure
- S3 Sonde de T° retour
- S4 Sonde de T° reprise
- FCD Détection encrassement filtre (pressostat)
- AFT Transmetteur de débit
- HE Echangeur haute efficacité
- RT Commande déportée
- F7 Filtre air neuf
- M5 Filtre reprise
- M Servomoteur bypass
- DX Batterie d'expansion directe
- XV Vanne d'expansion directe (non fourni par S&P)
- SCO2 Sonde CO₂ (accessoire)
- ID Registre (accessoire)
- SM Servomoteur registre (accessoire)

FONCTIONS "PLUG & PLAY" DU CONTROL PRO-REG

ELEMENTS PRINCIPAUX

Panneau de contrôle incluant:

Interrupteur général

Coffret électrique intégrant le control et les composants câblés, avec accès par le coté de l'appareil

FONCTIONALITES

Réglage du débit d'air

Affichage des débits d'insufflation et d'extraction dans tout mode de fonctionnement, grâce aux transmetteurs de pression intégrés

Réglage manuel du débit sur n'importe quel point de la courbe du ventilateur

Réglage automatique du débit en fonction de la plage horaire (programmation interne)

Réglage automatique du débit d'air en mode VAV, en fonction d'un signal externe 0-10V (sonde de CO2 – accessoire)

Réglage automatique de la vitesse des ventilateurs en mode Débit Constant.

La vitesse des ventilateurs se régule pour maintenir le débit constant indépendamment du niveau d'encrassement des filtres. Applicable sur installations type monozone

Réglage automatique de la vitesse des ventilateurs en mode Pression Constante.

La vitesse des ventilateurs se régule pour maintenir une pression constante dans le réseau de conduits. Applicable sur installations type multizones avec volets motorisés

Fonction BOOST (Mise en marche temporisée de la grande vitesse par un contact extérieur libre de potentiel)

Fonction ON/OFF (Marche-arrêt à distance par un contact extérieur libre de potentiel)

Régulation de la température

Sondes de température intégrées (insufflation, extraction, prise d'air neuf et rejet)

Sonde antigel pour la batterie à eau (versions DC)

Régulation de la puissance thermique de la batterie eau chaude des versions DC. Control 0-10V de la vanne 3 voies (accessoire)

Régulation de la puissance thermique d'une batterie externe d'eau froide BA-AF HE. Control 0-10V de la vanne 3 voies (accessoire)

Régulation de la puissance thermique d'un module externe de batterie d'eau froide et batterie d'eau chaude BA-AFC HE.

Contrôle 0-10V des vannes 3 voies (accessoire)

Intégrable dans les réseaux VRF via le kit de vannes DX correspondant par le fabricant du groupe de réfrigération.

Avec la capacité de gérer la demande de froid / chaleur du module d'évaporateur BA-DX HE. Il a la fonction Defrost DX en mode pompe à chaleur

Régulation de la puissance thermique de la batterie électrique des versions DI. Contrôle proportionnel par SSR

Sortie 0-10V pour le contrôle d'une batterie de préchauffage (accessoire)

Réglage du by-pass

Actionnement manuel du by-pass

Actionnement automatique du by-pass fonction «free-cooling/free-heating»

Mode «free-cooling» nocturne (refroidissement du local pendant la nuit)

FONCTIONS DE SECURITE

Contrôle de l'encrassement des filtres (par pressostats inclus)

Visualisation des alarmes sur commande à distance

Information détaillée des alarmes

Erreur de sonde de température

Erreur ventilateur (par transmetteurs de pression inclus)

Indication alarme incendie, par contact externe provenant de la centrale incendies

Protection de l'échangeur contre le gel avec le by-pass

COMMUNICATION

Commande à distance câblée

Entrée digitale pour fonction ON/OFF distante par contact externe libre de potentiel

Sortie digitale d'ALARME par contact libre de potentiel

Modbus RTU (RS-485)

Bacnet TCP/IP

CONFIGURATIONS STANDARDS CADB/T-HE D/DC/DI PRO-REG

A partir des configurations standards, d'autres configurations peuvent être rapidement et facilement réalisées sur chantier.

- AIR REPRIS (REP)
- AIR FOURNI (FOU)
- AIR REJETE (RJT)
- AIR NEUF (ANF)
- MAINTENANCE
- POSITION DU BOITIER DE CONTRÔLE
- RACCORDEMENTS BATTERIES

CADB/T-HE 04 à 33
Version horizontale (faux-plafonds)

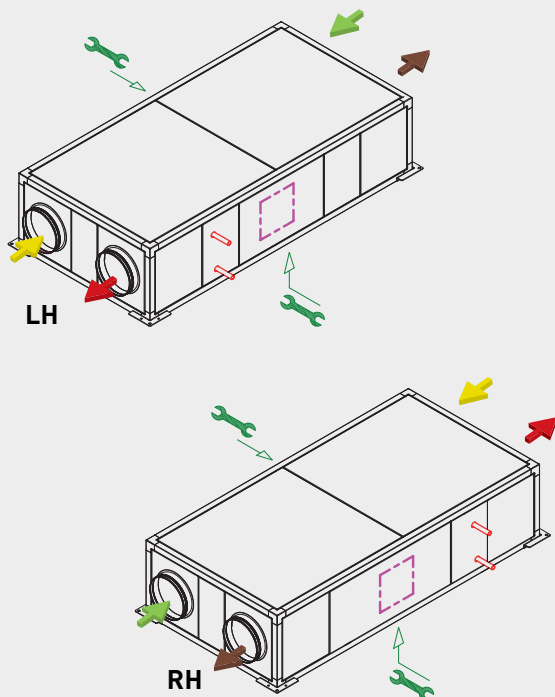

CADT-HE 45 et 60
Version horizontale

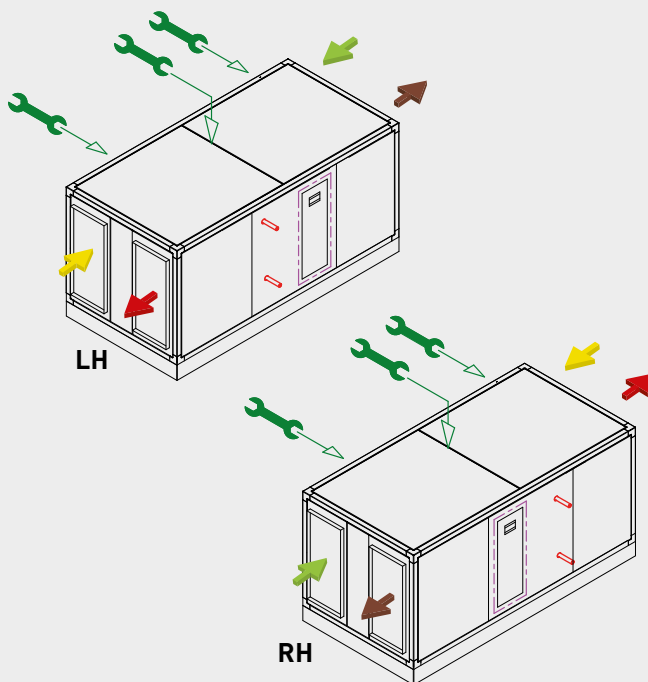

CADB/T-HE 04 à 33
Version verticale

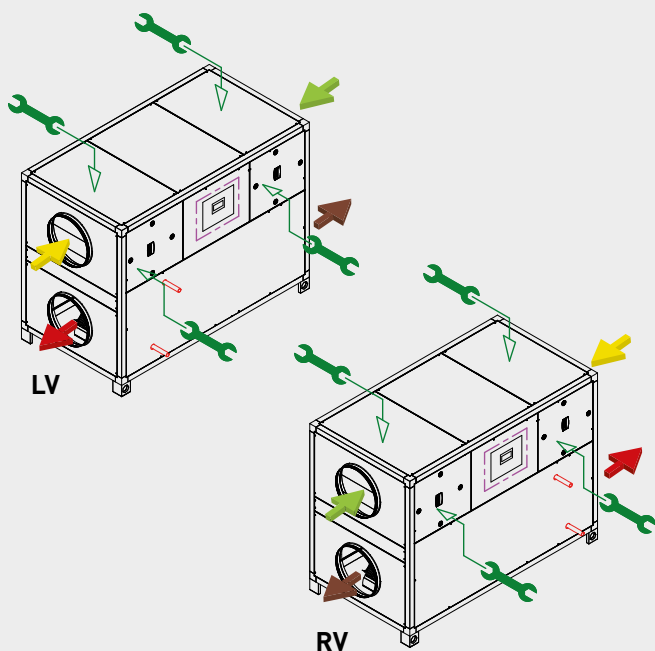

CADT-HE 45 à 100
Version verticale

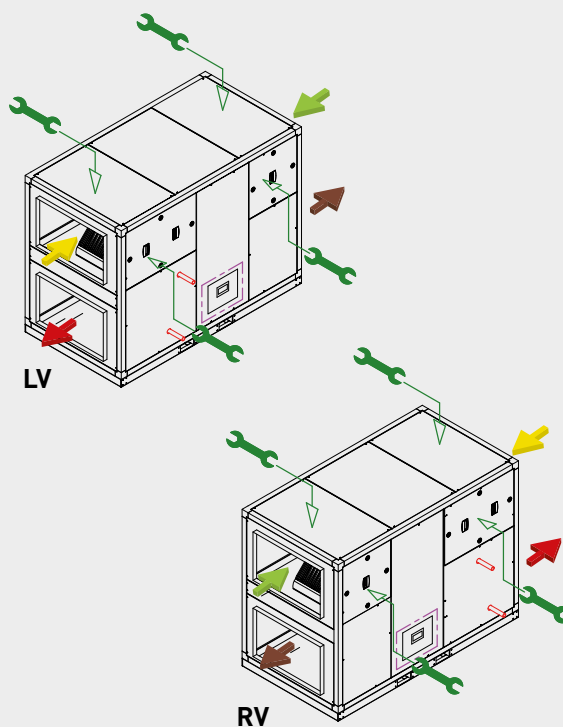

DIMENSIONS (mm)

CADB/T-HE 04 à 33 LH

➔ AIR REPRIS (REP)
 ➔ AIR FOURNI (FOU)
 ➔ AIR REJETE (RJT)
 ➔ AIR NEUF (ANF)

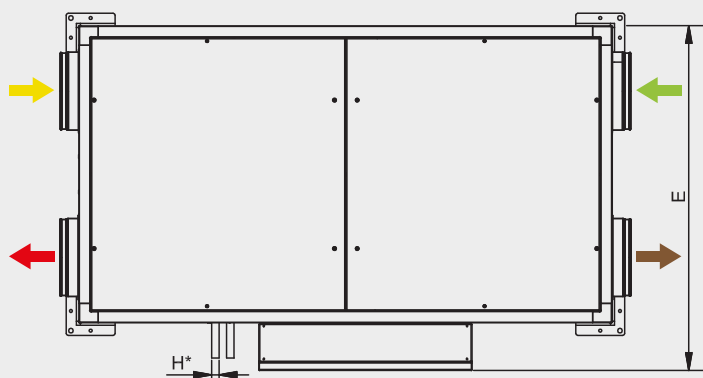
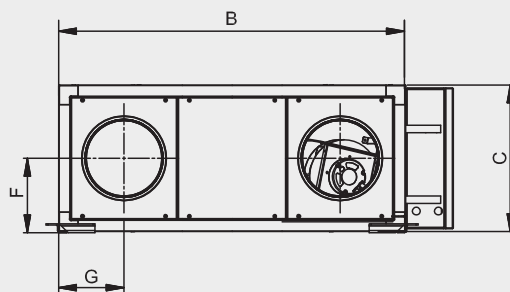
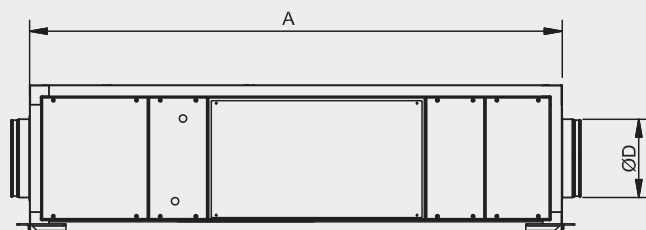

Modèle	A	B	C	D	E	F	G	H*
4	1520	760	375	200	885	187	167	1/2" GM
8	1750	910	425	250	1035	212	198	1/2" GM
12	1700	1050	425	315	1175	212	225	1/2" GM
16	1950	1240	450	315	1365	225	245	1/2" GM
21	2300	1640	550	400	1765	275	300	1/2" GM
27	2300	1640	550	400	1765	275	300	1/2" GM
33	2300	1640	650	400	1765	325	300	1/2" GM

H*: Uniquement en versions DC

CADB/T-HE 04 à 33 RH

➔ AIR REPRIS (REP)
 ➔ AIR FOURNI (FOU)
 ➔ AIR REJETE (RJT)
 ➔ AIR NEUF (ANF)

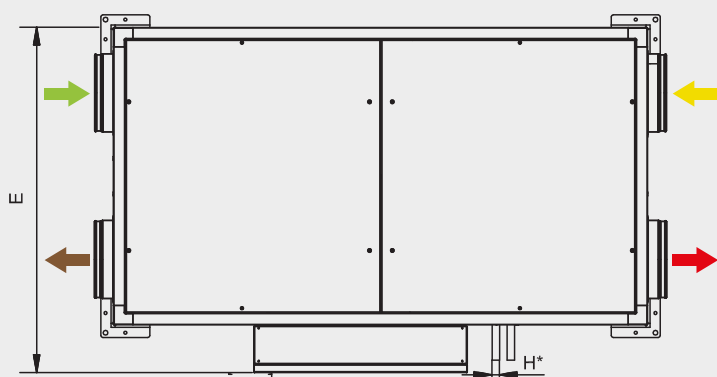
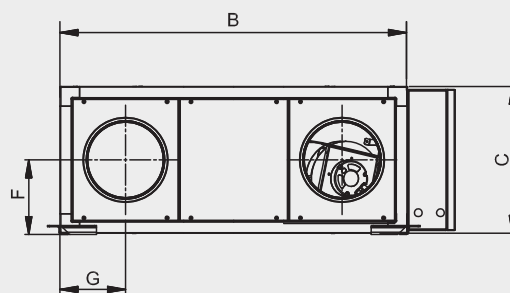
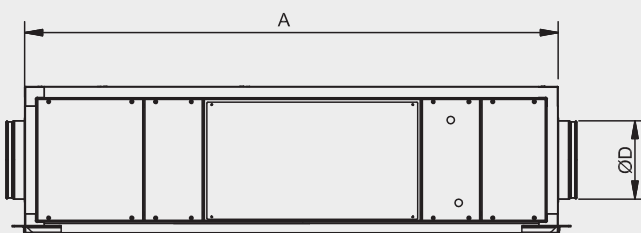

Modèle	A	B	C	D	E	F	G	H*
4	1520	760	375	200	885	187	167	1/2" GM
8	1750	910	425	250	1035	212	198	1/2" GM
12	1700	1050	425	315	1175	212	225	1/2" GM
16	1950	1240	450	315	1365	225	245	1/2" GM
21	2300	1640	550	400	1765	275	300	1/2" GM
27	2300	1640	550	400	1765	275	300	1/2" GM
33	2300	1640	650	400	1765	325	300	1/2" GM

H*: Uniquement en versions DC

DIMENSIONS (mm)

CADT-HE 45 et 60 LH

➔ AIR REPRIS (REP)
 ➔ AIR FOURNI (FOU)
 ➔ AIR REJETE (RJT)
 ➔ AIR NEUF (ANF)

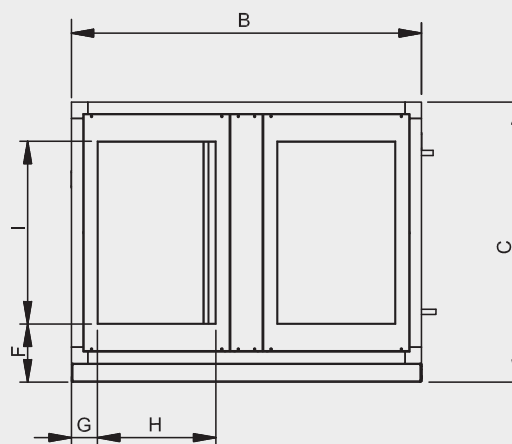
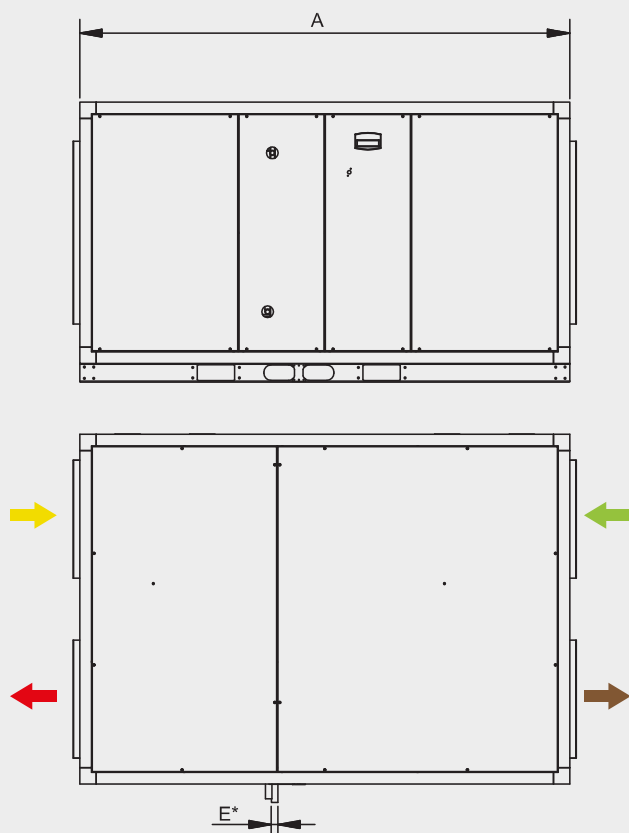

Modèle	A	B	C	E*	F	G	H	I
45	2100	1500	1200	3/4" GM	340	164	400	600
60	2250	1550	1580	3/4" GM	480	125	500	700

E*: Uniquement en versions DC

CADT-HE 45 et 60 RH

➔ AIR REPRIS (REP)
 ➔ AIR FOURNI (FOU)
 ➔ AIR REJETE (RJT)
 ➔ AIR NEUF (ANF)

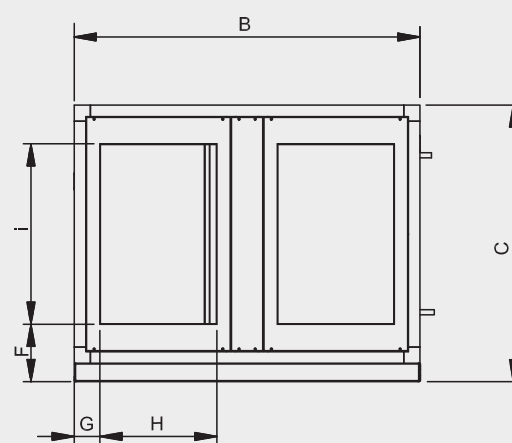
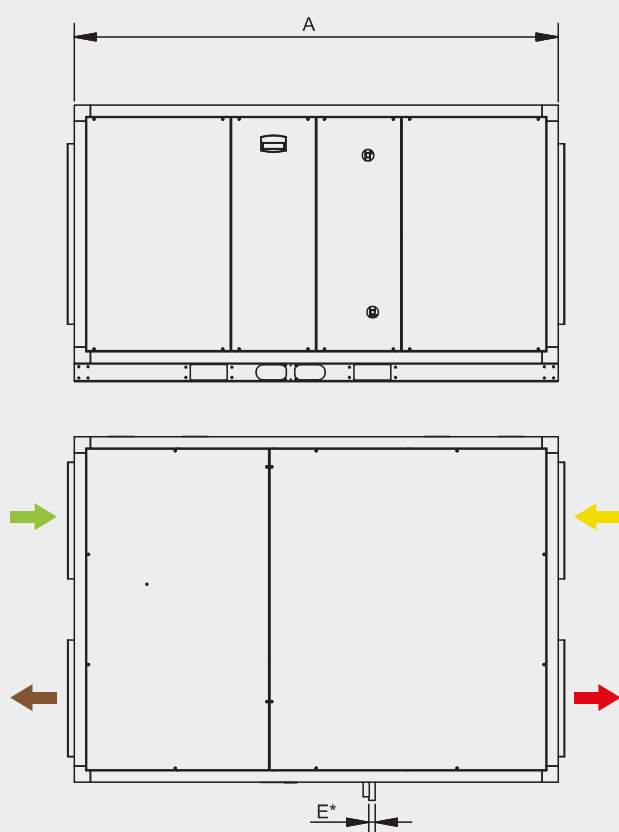

Modèle	A	B	C	E*	F	G	H	I
45	2100	1500	1200	3/4" GM	340	164	400	600
60	2250	1550	1580	3/4" GM	480	125	500	700

E*: Uniquement en versions DC

DIMENSIONS (mm)

CADB/T-HE 04 à 33 LV

➔ AIR REPRIS (REP)
 ➔ AIR FOURNI (FOU)
 ➔ AIR REJETE (RJT)
 ➔ AIR NEUF (ANF)

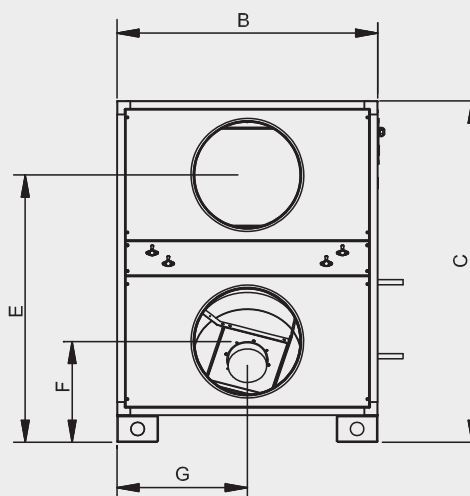
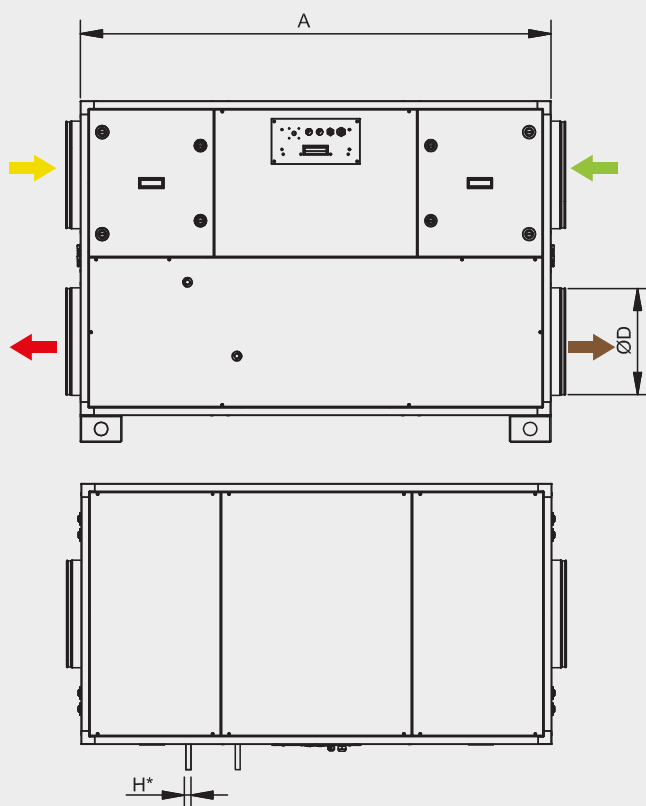

Modèle	A	B	C	D	E	F	G	H*
4	1125	540	920	200	732	287	270	1/2" GM
8	1275	610	1020	250	808	312	305	1/2" GM
12	1325	770	1020	315	808	312	385	1/2" GM
16	1475	770	1070	315	845	325	385	1/2" GM
21	1750	970	1270	400	995	375	485	1/2" GM
27	1750	970	1270	400	995	375	485	1/2" GM
33	1750	1170	1270	400	995	375	585	1/2" GM

H*: Uniquement en versions DC

CADB/T-HE 04 à 33 RV

➔ AIR REPRIS (REP)
 ➔ AIR FOURNI (FOU)
 ➔ AIR REJETE (RJT)
 ➔ AIR NEUF (ANF)

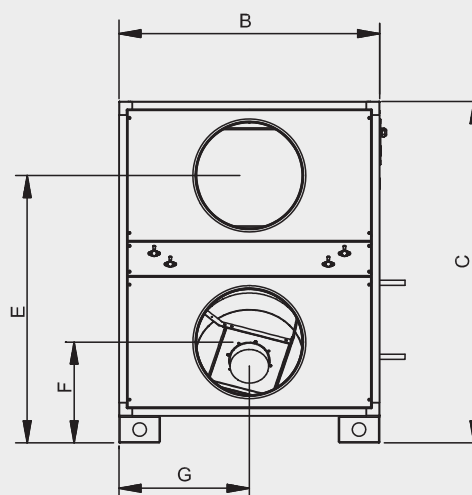
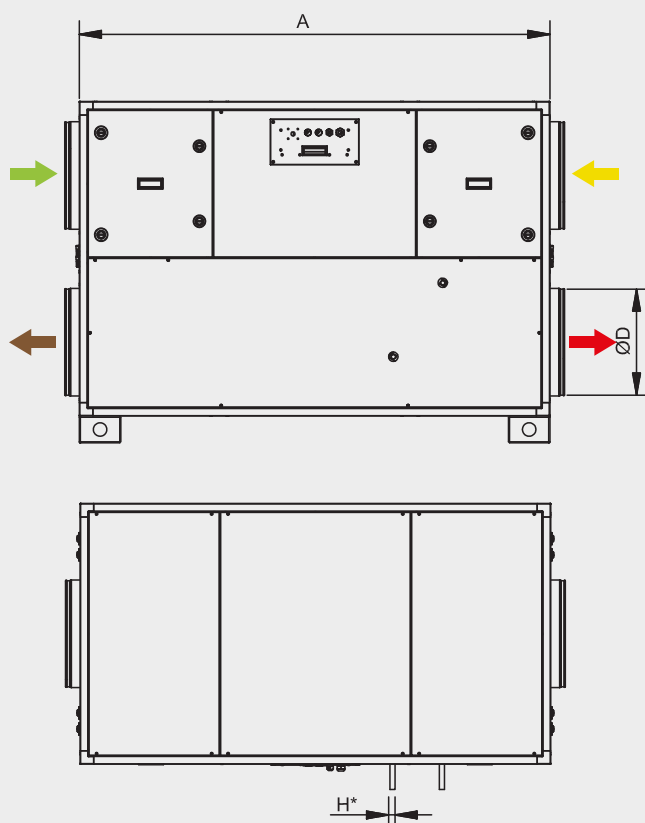

Modèle	A	B	C	D	E	F	G	H*
4	1125	540	920	200	732	287	270	1/2" GM
8	1275	610	1020	250	808	312	305	1/2" GM
12	1325	770	1020	315	808	312	385	1/2" GM
16	1475	770	1070	315	845	325	385	1/2" GM
21	1750	970	1270	400	995	375	485	1/2" GM
27	1750	970	1270	400	995	375	485	1/2" GM
33	1750	1170	1270	400	995	375	585	1/2" GM

H*: Uniquement en versions DC

DIMENSIONS (mm)

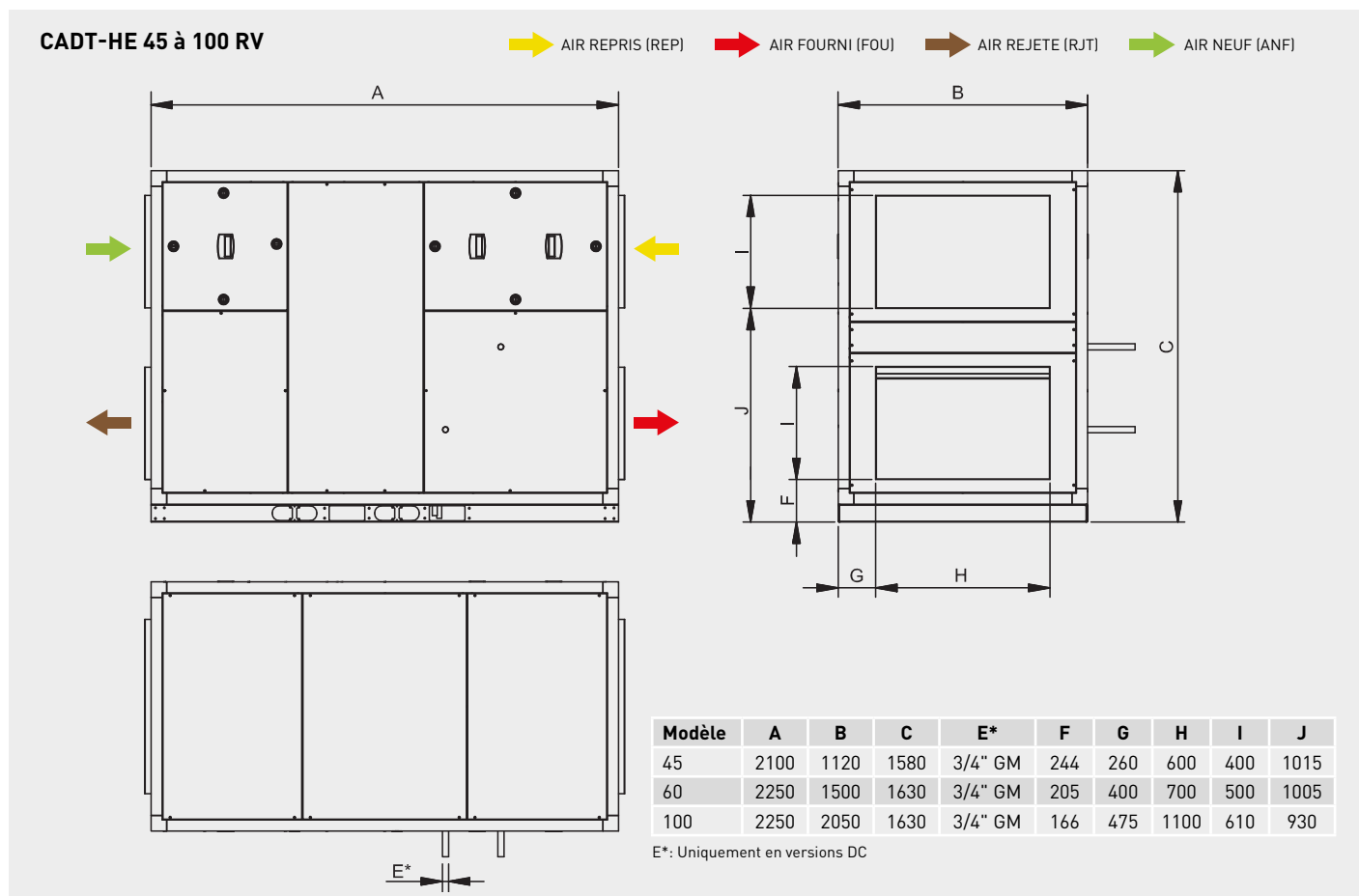
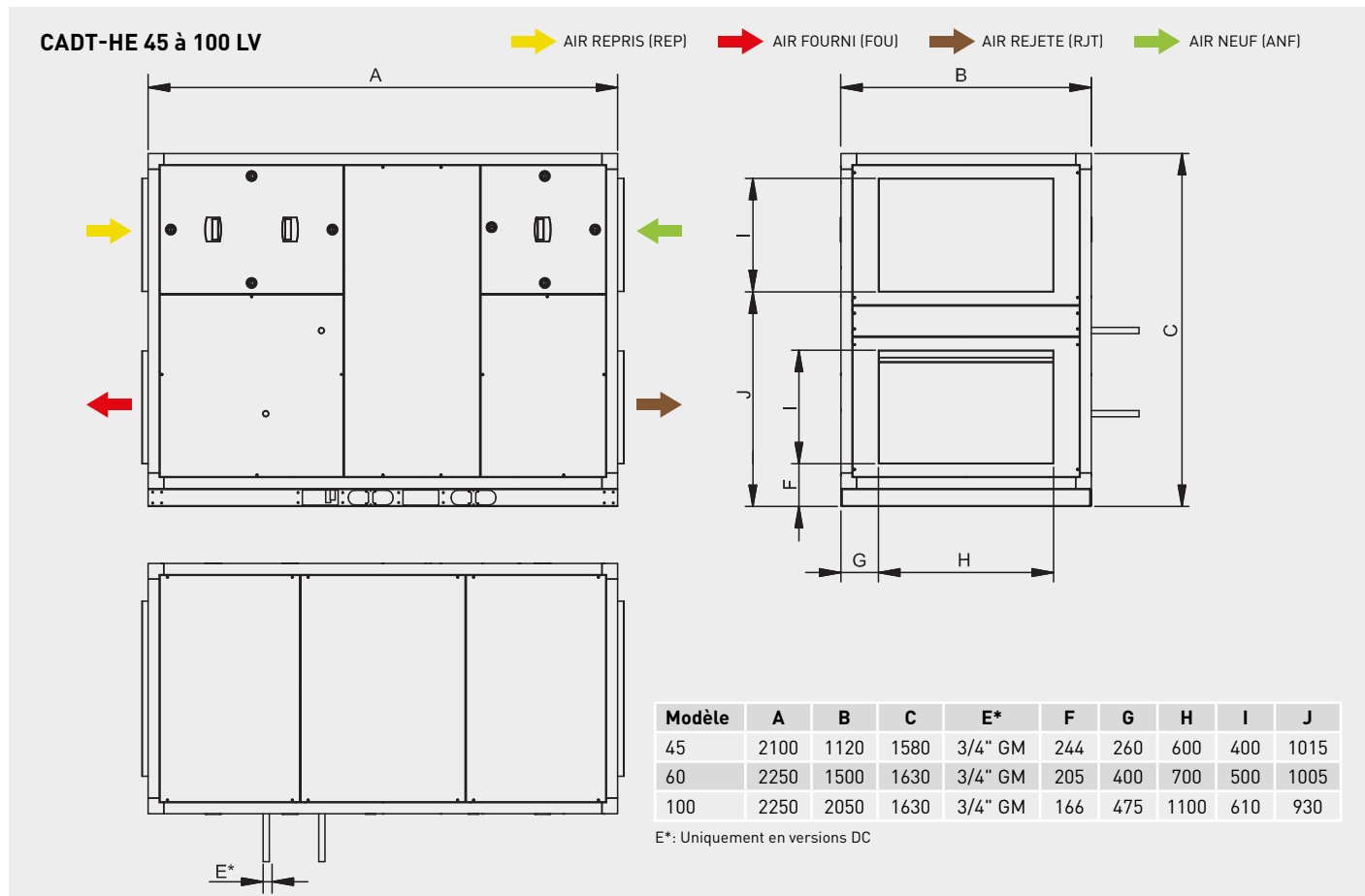

COURBES CARACTERISTIQUES

- q_v : Débit en m^3/h .
- p_{sf} : Pression statique Pa.
- Pabs = Puissance absorbée à la vitesse maxi (W).
- Air sec normal à 20°C et 760mmHg.
- Essais aérauliques selon les Normes ISO 5801 et AMCA 210-99.
- Puissances absorbées correspondant à un seul circuit.

CADB-HE-D 04

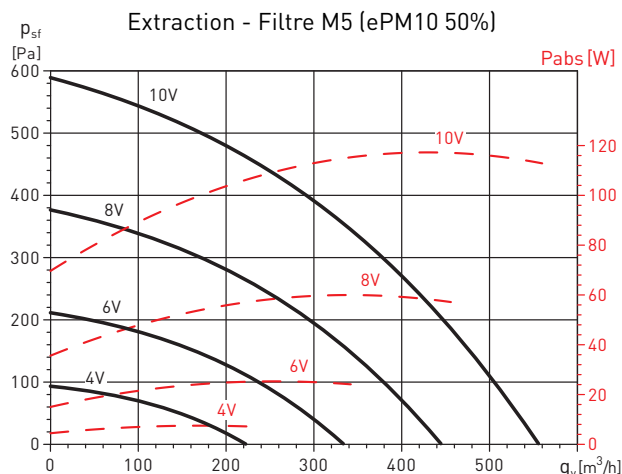
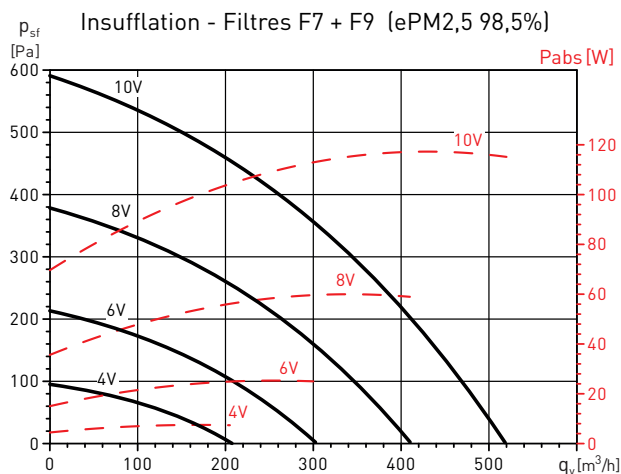
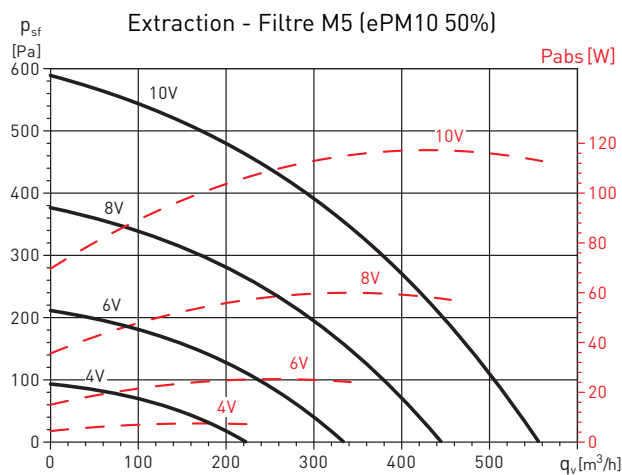
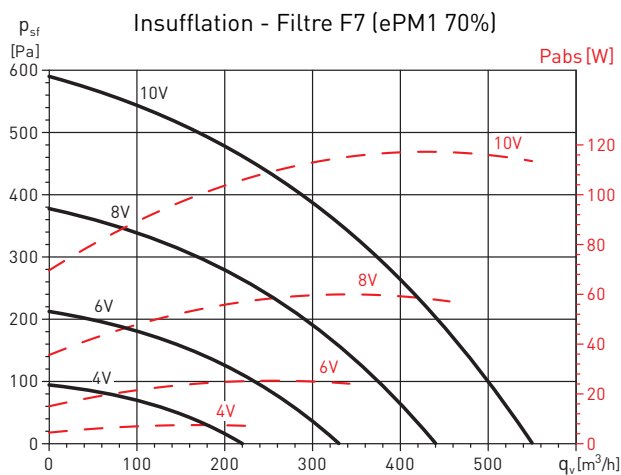

COURBES CARACTERISTIQUES

- q_v : Débit en m^3/h .
- p_{sf} : Pression statique Pa.
- P_{abs} = Puissance absorbée à la vitesse maxi (W).
- Air sec normal à 20°C et 760mmHg.
- Essais aérauliques selon les Normes ISO 5801 et AMCA 210-99.
- Puissances absorbées correspondant à un seul circuit.

CADB-HE-DC 04

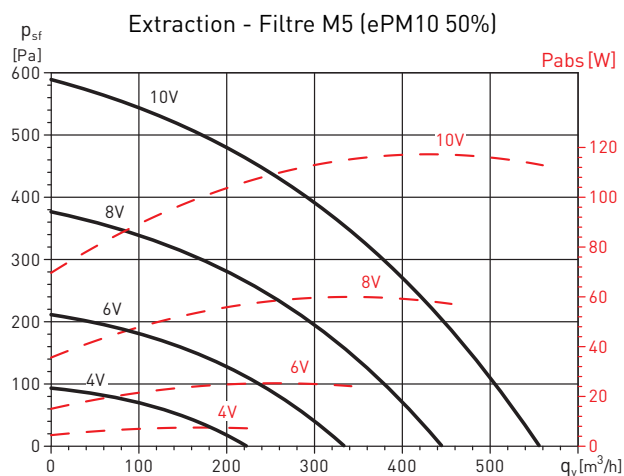
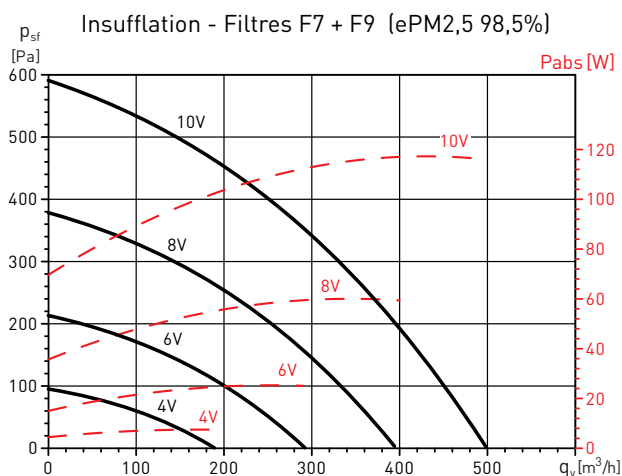
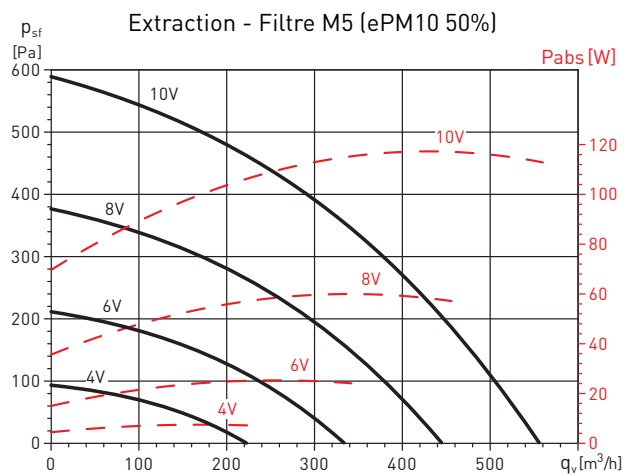
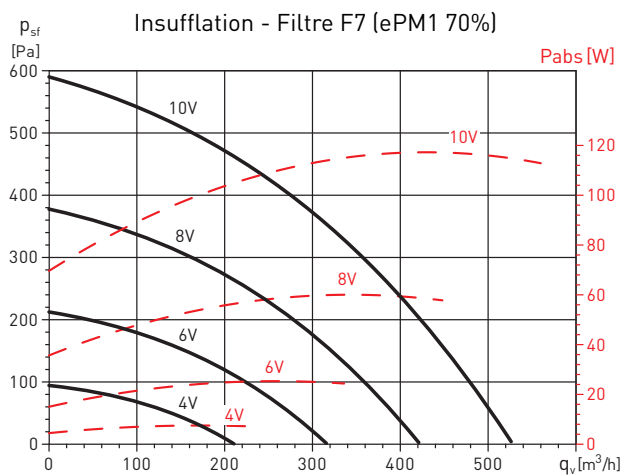

COURBES CARACTERISTIQUES

- q_v : Débit en m^3/h .
- p_{sf} : Pression statique Pa.
- Pabs = Puissance absorbée à la vitesse maxi [W].
- Air sec normal à 20°C et 760mmHg.
- Essais aérauliques selon les Normes ISO 5801 et AMCA 210-99.
- Puissances absorbées correspondant à un seul circuit.

CADB-HE-DI 04

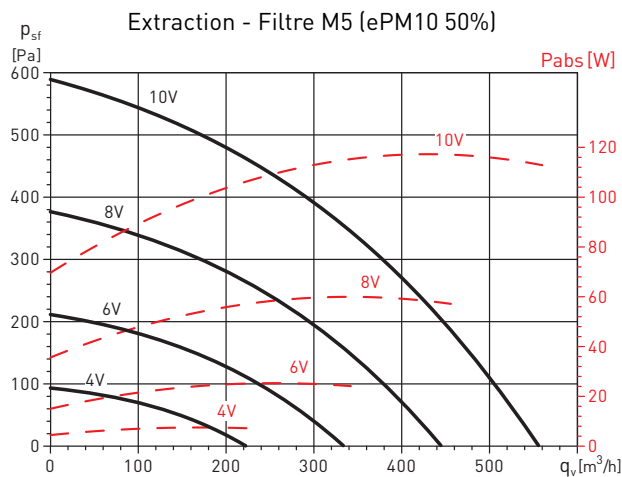
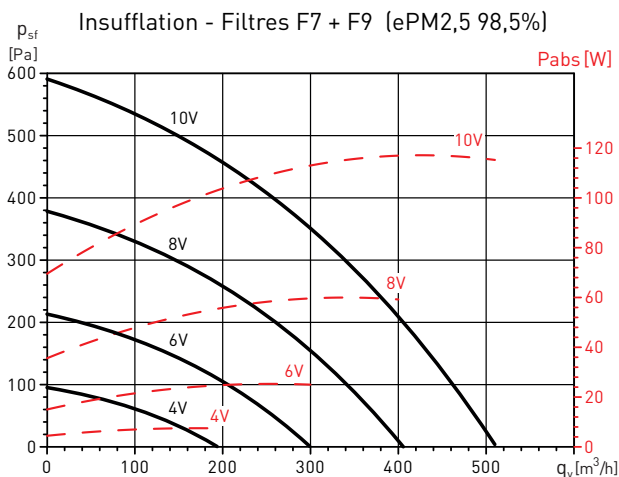
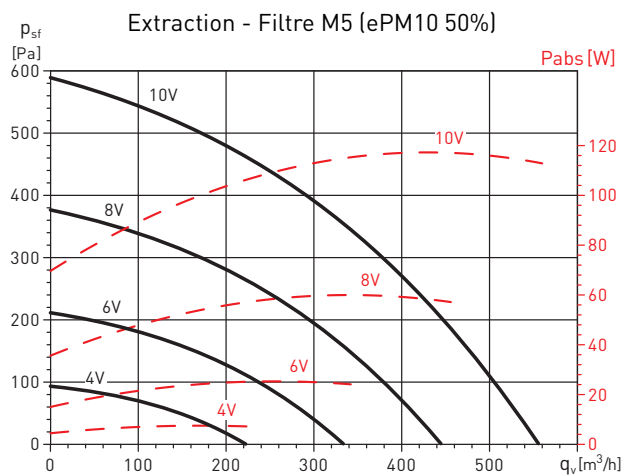
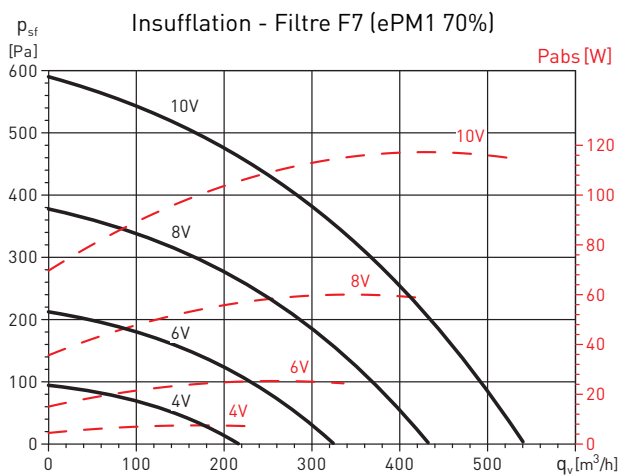

COURBES CARACTERISTIQUES

- q_v : Débit en m^3/h .
- p_{sf} : Pression statique Pa.
- P_{abs} = Puissance absorbée à la vitesse maxi (W).
- Air sec normal à 20°C et 760mmHg.
- Essais aérauliques selon les Normes ISO 5801 et AMCA 210-99.
- Puissances absorbées correspondant à un seul circuit.

CADB-HE-D 08

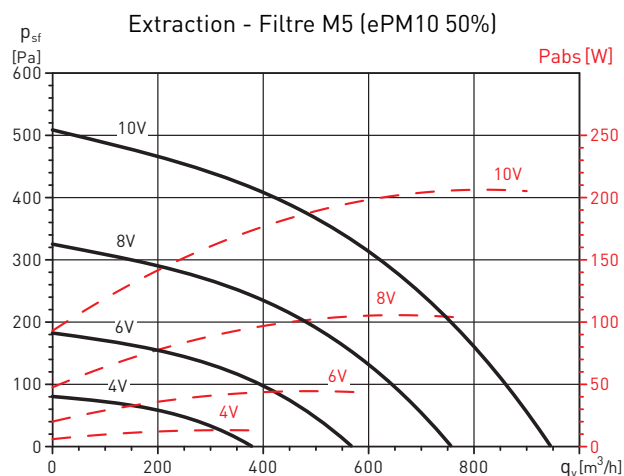
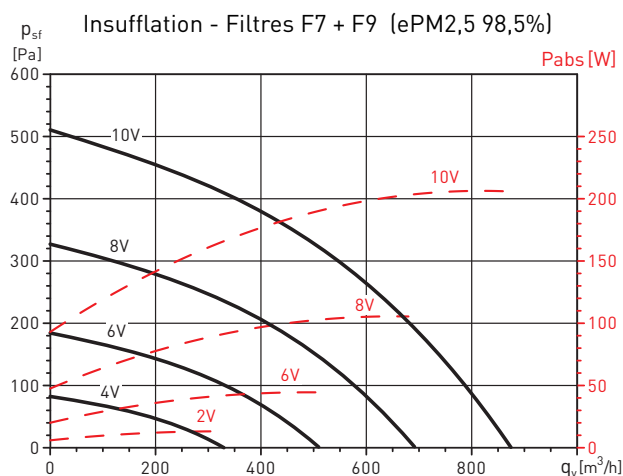
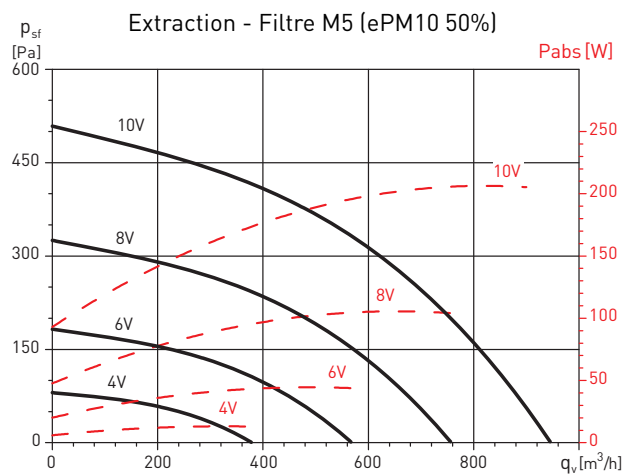
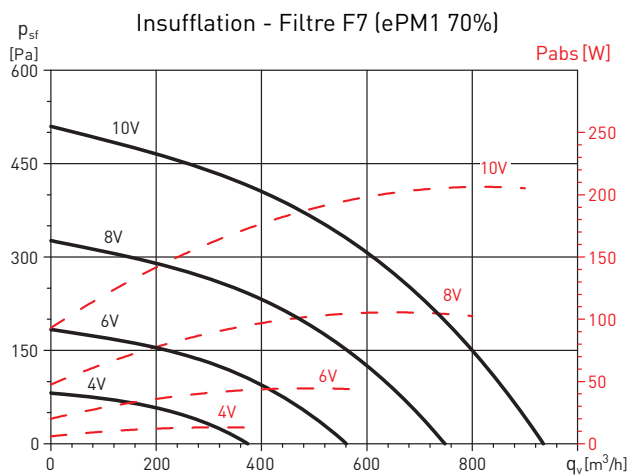

COURBES CARACTERISTIQUES

- q_v : Débit en m^3/h .
- p_{sf} : Pression statique Pa.
- P_{abs} = Puissance absorbée à la vitesse maxi (W).
- Air sec normal à $20^\circ C$ et $760mmHg$.
- Essais aérauliques selon les Normes ISO 5801 et AMCA 210-99.
- Puissances absorbées correspondant à un seul circuit.

CADB-HE-DC 08

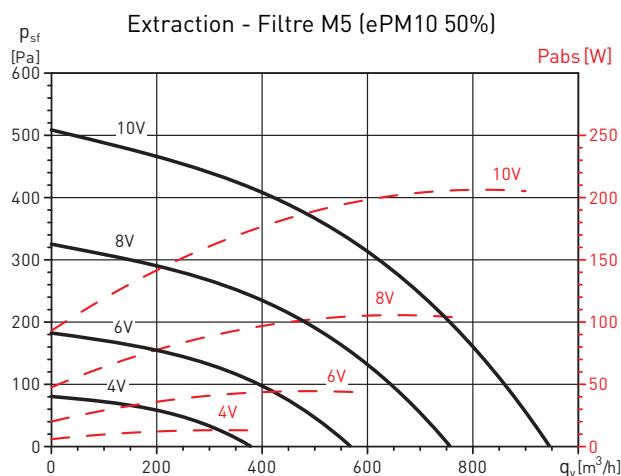
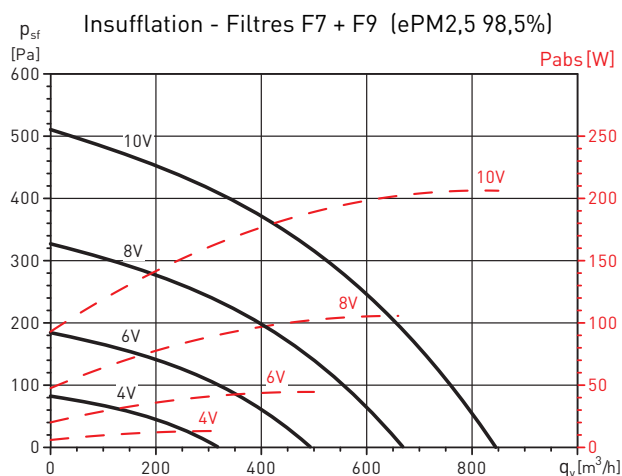
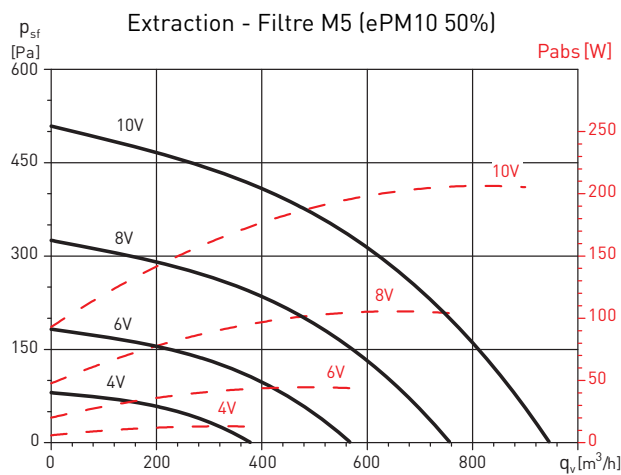
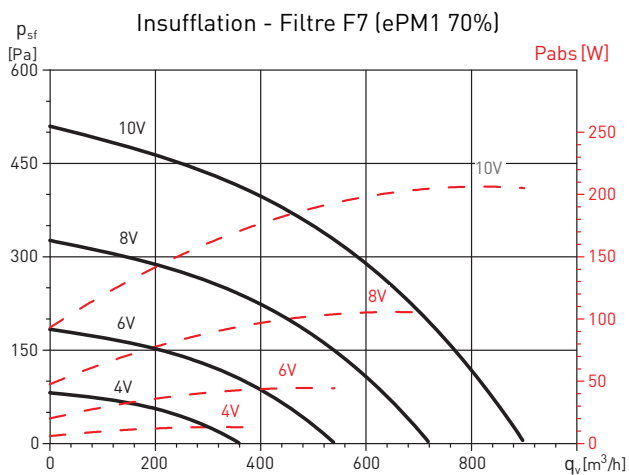

COURBES CARACTERISTIQUES

- q_v : Débit en m^3/h .
- p_{sf} : Pression statique Pa.
- P_{abs} = Puissance absorbée à la vitesse maxi (W).
- Aire seco normal a 20°C y 760 mm.c.d.Hg.
- Ensayos realizados de acuerdo a Norma ISO 5801 y AMCA 210-99.

CADB-HE-DI 08

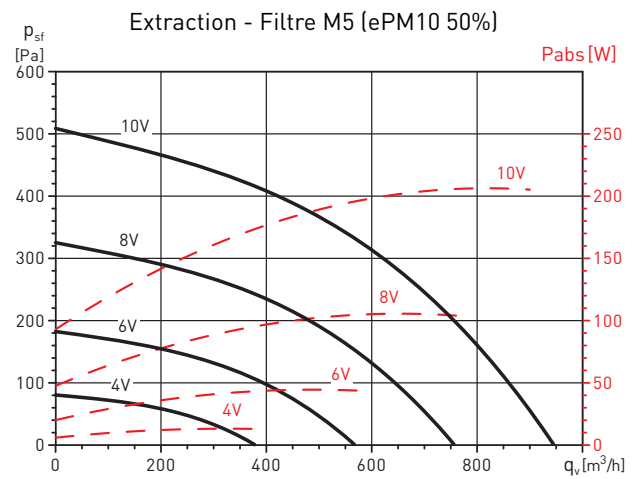
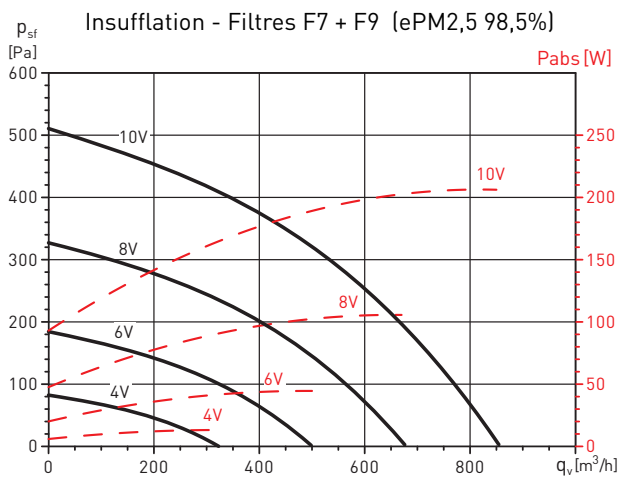
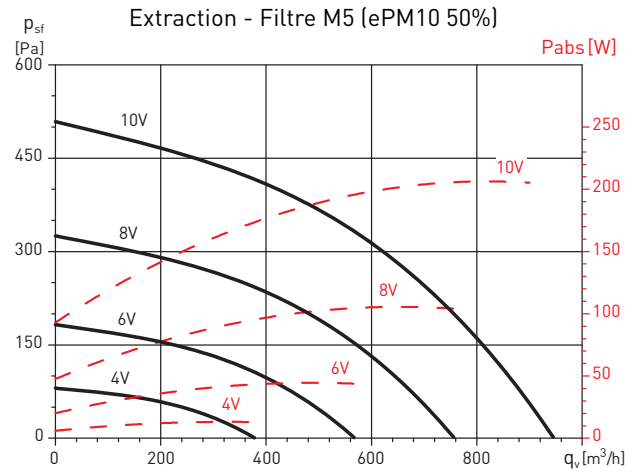
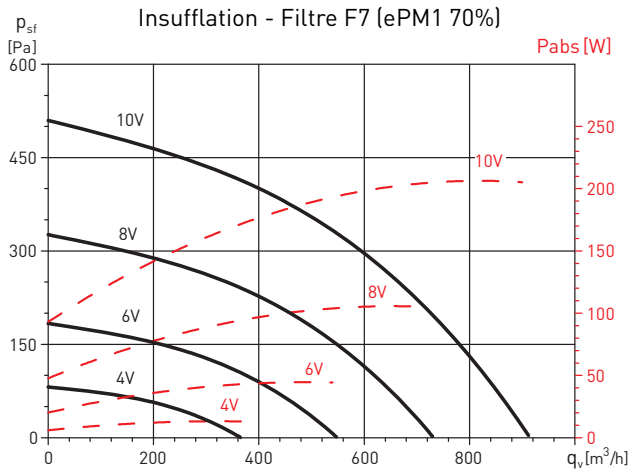

COURBES CARACTERISTIQUES

- q_v : Débit en m^3/h .
- p_{sf} : Pression statique Pa.
- P_{abs} = Puissance absorbée à la vitesse maxi (W).
- Air sec normal à $20^\circ C$ et $760mmHg$.
- Essais aérauliques selon les Normes ISO 5801 et AMCA 210-99.
- Puissances absorbées correspondant à un seul circuit.

CADB-HE-D 12

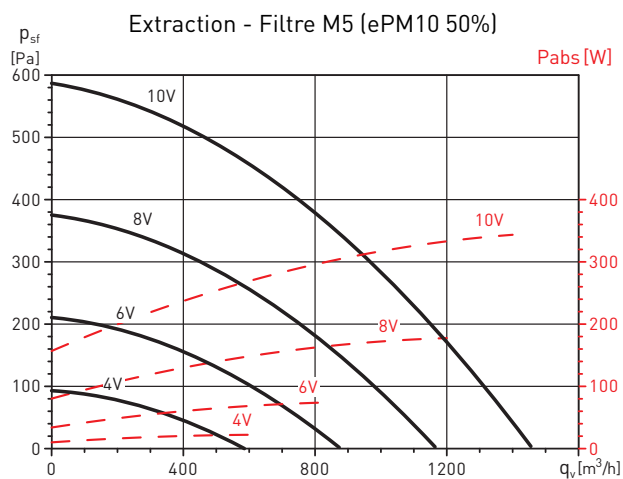
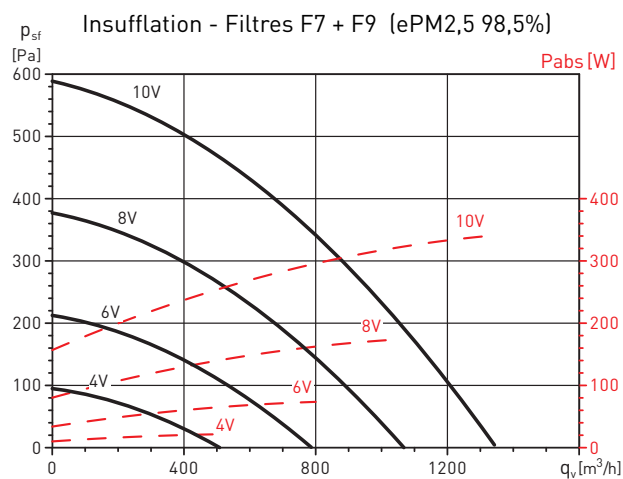
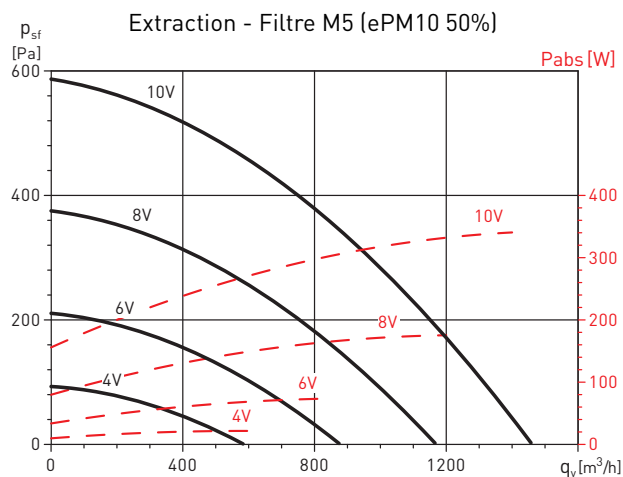
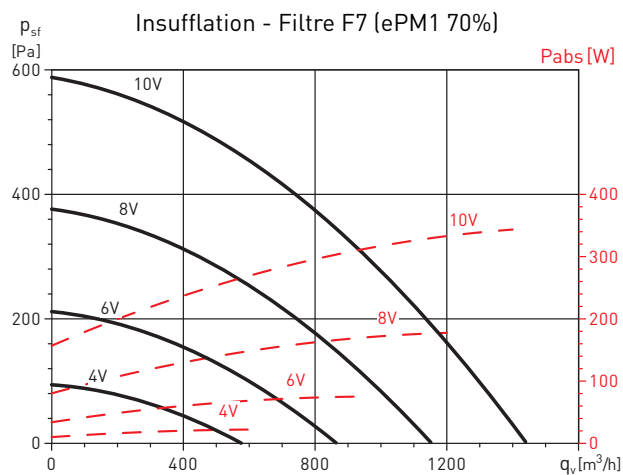

COURBES CARACTERISTIQUES

- q_v : Débit en m^3/h .
- p_{sf} : Pression statique Pa.
- P_{abs} = Puissance absorbée à la vitesse maxi (W).
- Air sec normal à 20°C et 760mmHg.
- Essais aérauliques selon les Normes ISO 5801 et AMCA 210-99.
- Puissances absorbées correspondant à un seul circuit.

CADB-HE-DC 12

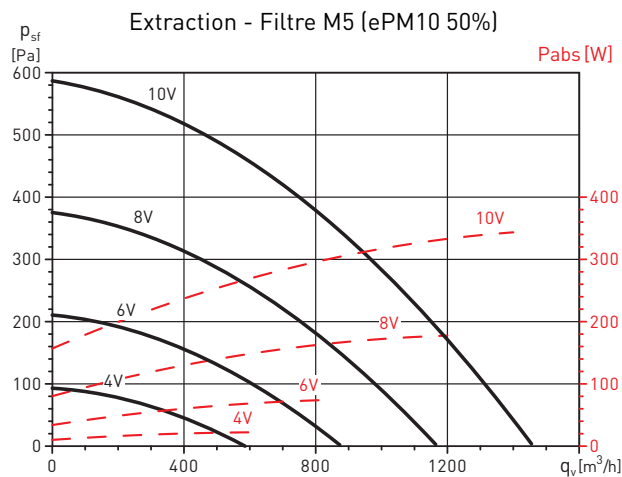
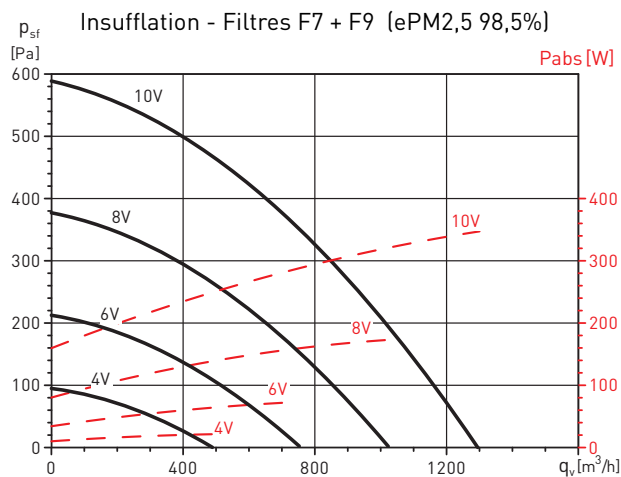
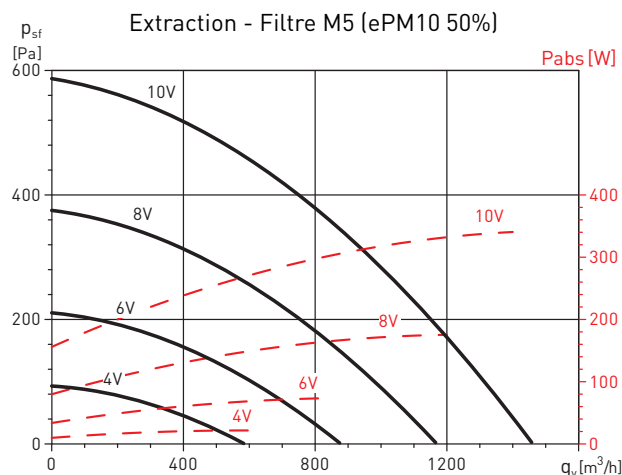
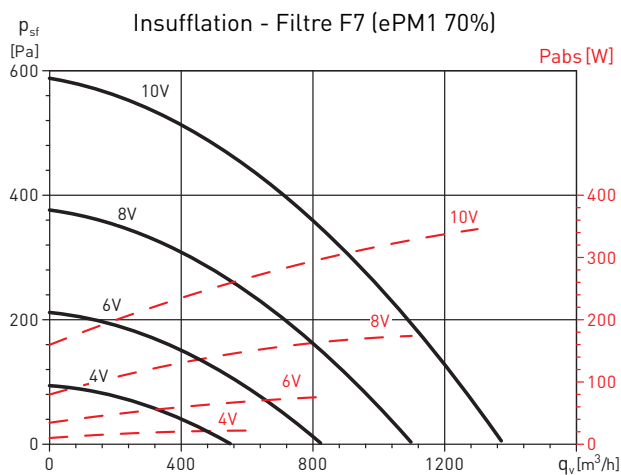

COURBES CARACTERISTIQUES

- q_v : Débit en m^3/h .
- p_{sf} : Pression statique Pa.
- P_{abs} = Puissance absorbée à la vitesse maxi (W).
- Air sec normal à 20°C et 760mmHg.
- Essais aérauliques selon les Normes ISO 5801 et AMCA 210-99.
- Puissances absorbées correspondant à un seul circuit.

CADB-HE-DI 12

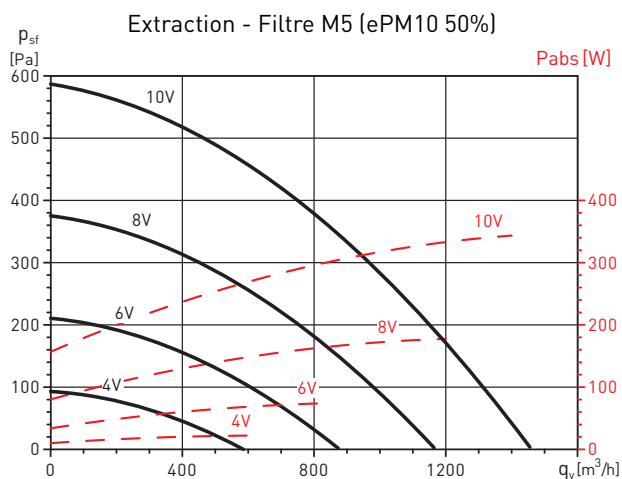
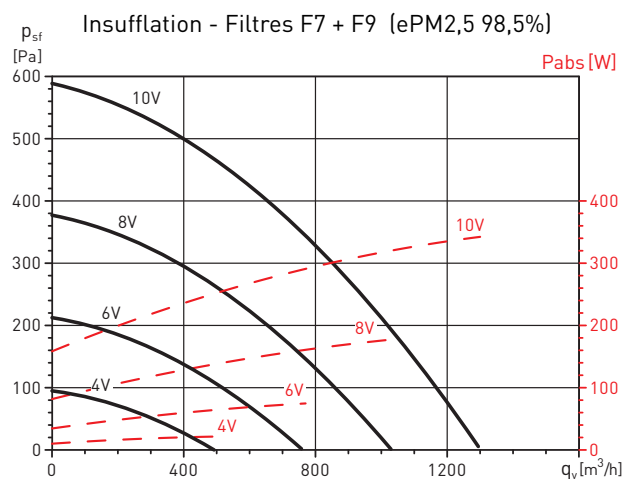
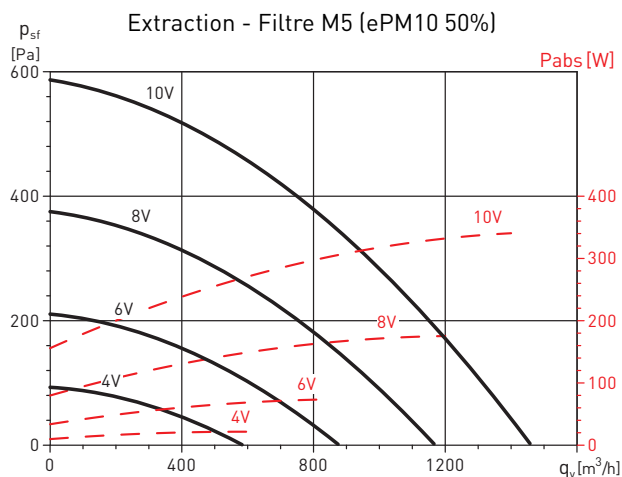
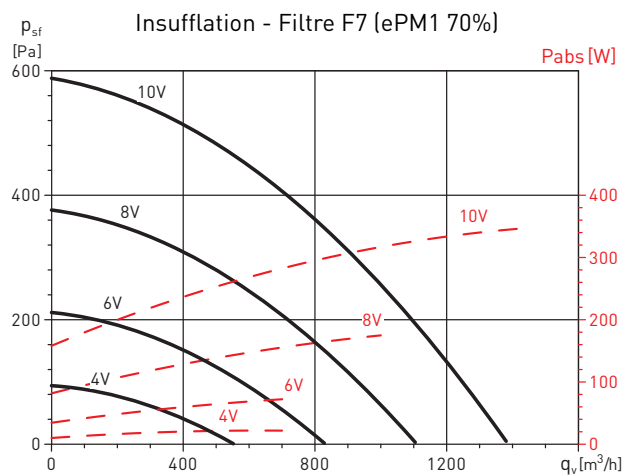

COURBES CARACTERISTIQUES

- q_v : Débit en m^3/h .
- p_{sf} : Pression statique Pa.
- P_{abs} = Puissance absorbée à la vitesse maxi (W).
- Aire seco normal a 20°C y 760 mm.c.d.Hg.
- Ensayos realizados de acuerdo a Norma ISO 5801 y AMCA 210-99.

CADB-HE-D 16

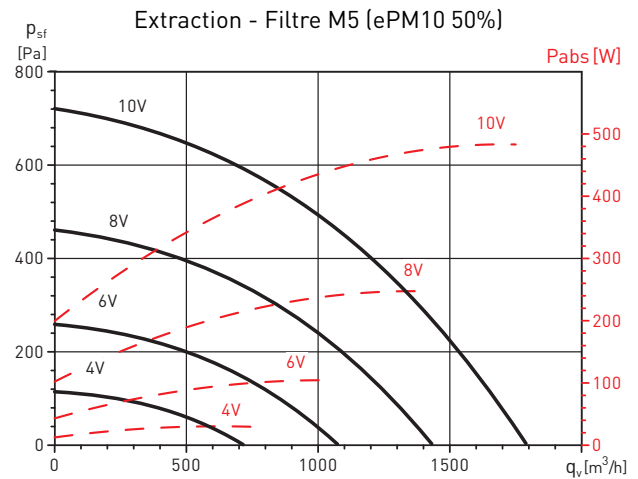
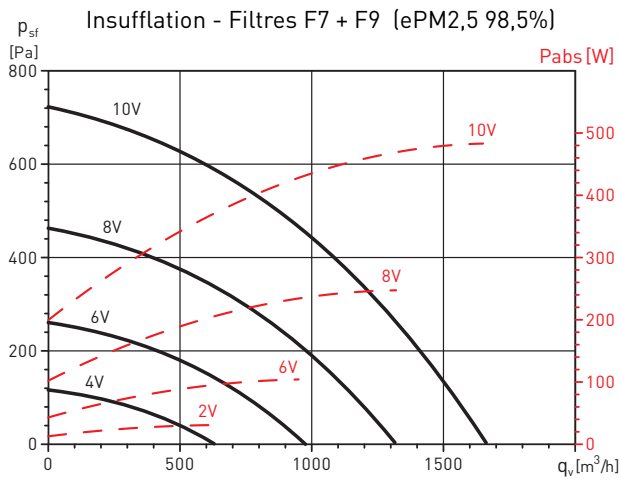
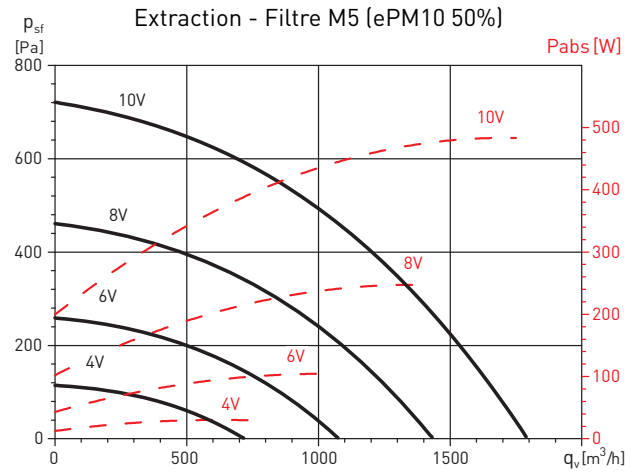
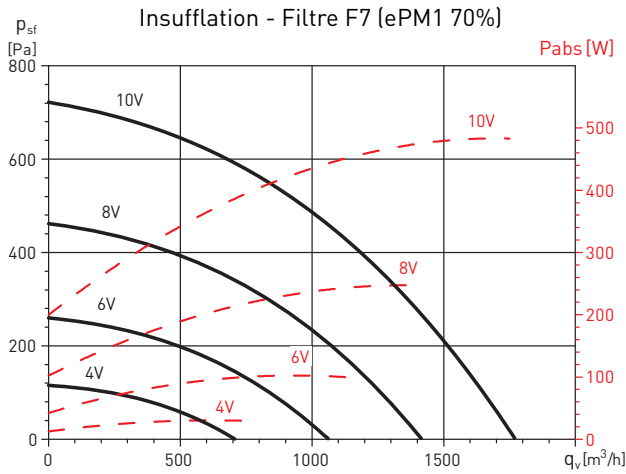

COURBES CARACTERISTIQUES

- q_v : Débit en m^3/h .
- p_{sf} : Pression statique Pa.
- P_{abs} = Puissance absorbée à la vitesse maxi (W).
- Aire seco normal a $20^\circ C$ y 760 mm.c.d.Hg.
- Ensayos realizados de acuerdo a Norma ISO 5801 y AMCA 210-99.
- Potencias absorbidas correspondientes a un solo circuito.

CADB-HE-DC 16

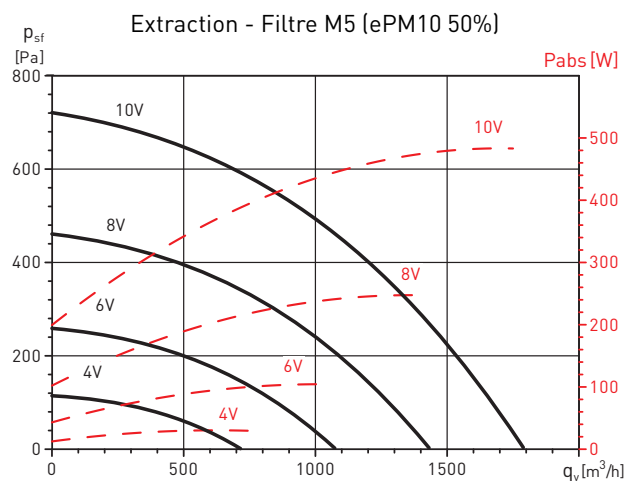
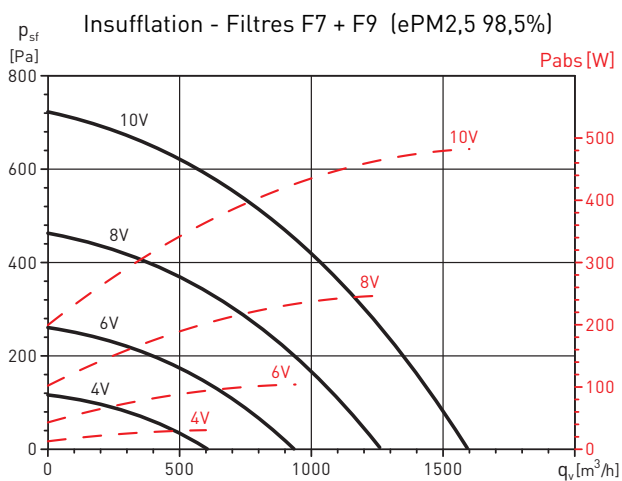
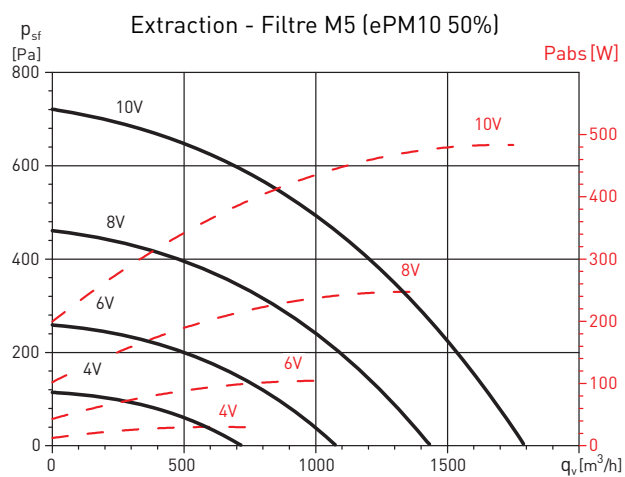
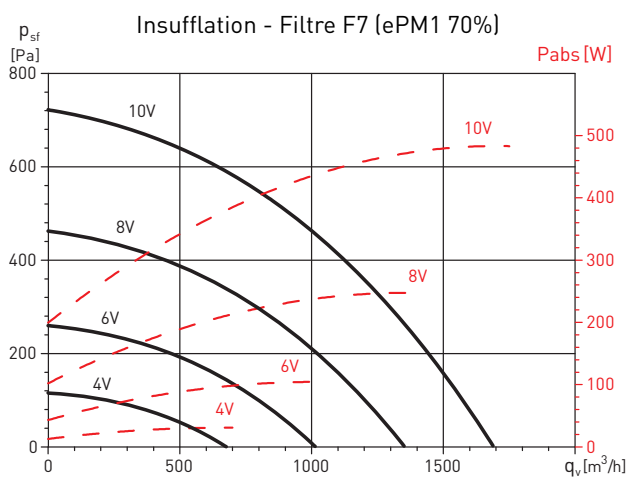

COURBES CARACTERISTIQUES

- q_v : Débit en m^3/h .
- p_{sf} : Pression statique Pa.
- Pabs = Puissance absorbée à la vitesse maxi (W).
- Aire seco normal a 20°C y 760 mm.c.d.Hg.
- Ensayos realizados de acuerdo a Norma ISO 5801 y AMCA 210-99.
- Potencias absorbidas correspondientes a un solo circuito.

CADB-HE-DI 16

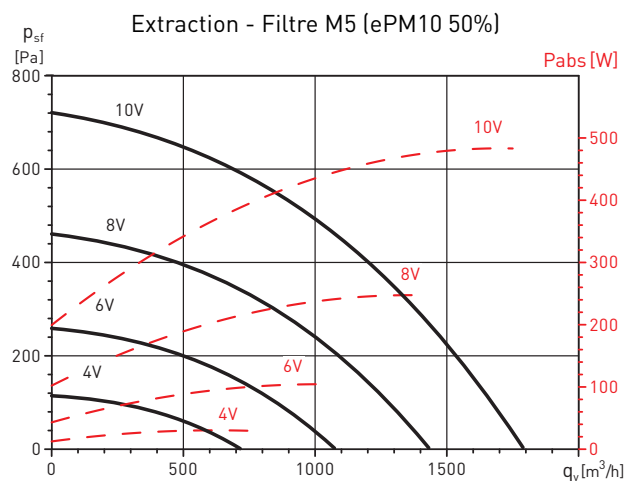
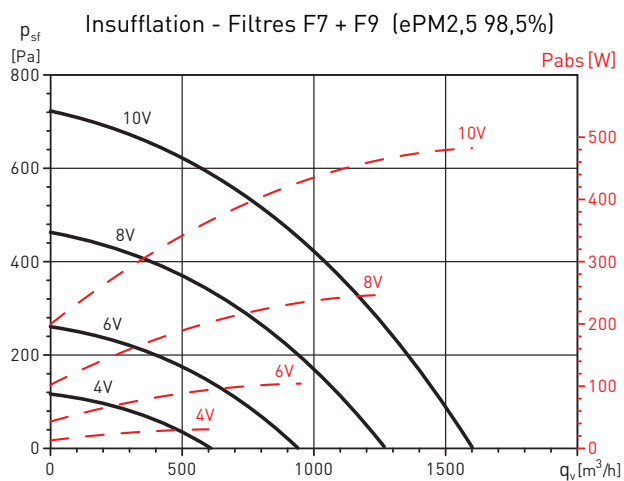
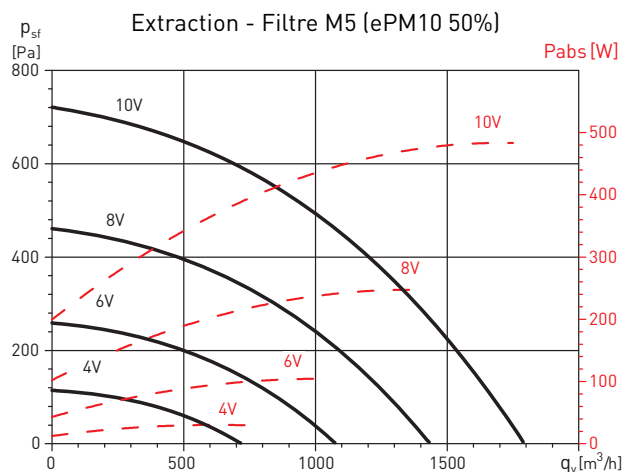
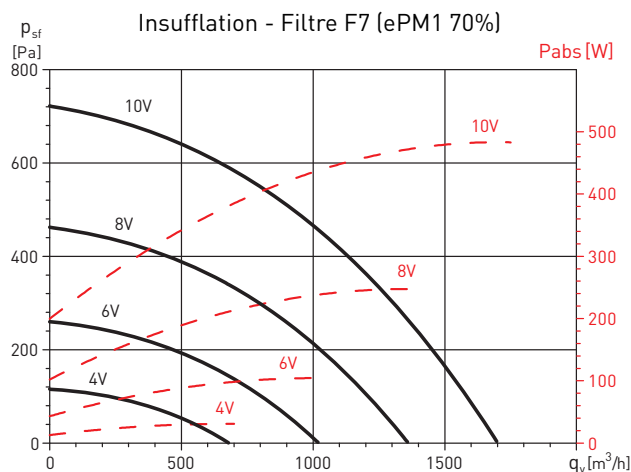

COURBES CARACTERISTIQUES

- q_v : Débit en m^3/h .
- p_{sf} : Pression statique Pa.
- P_{abs} = Puissance absorbée à la vitesse maxi (W).
- Aire seco normal a $20^\circ C$ y 760 mm.c.d.Hg.
- Ensayos realizados de acuerdo a Norma ISO 5801 y AMCA 210-99.
- Potencias absorbidas correspondientes a un solo circuito.

CADB-HE-D 21

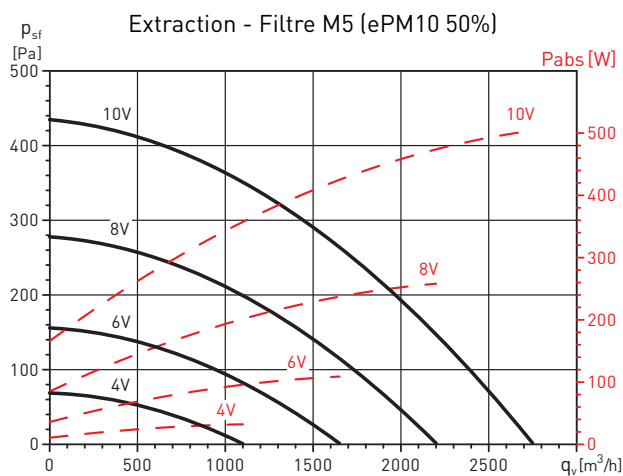
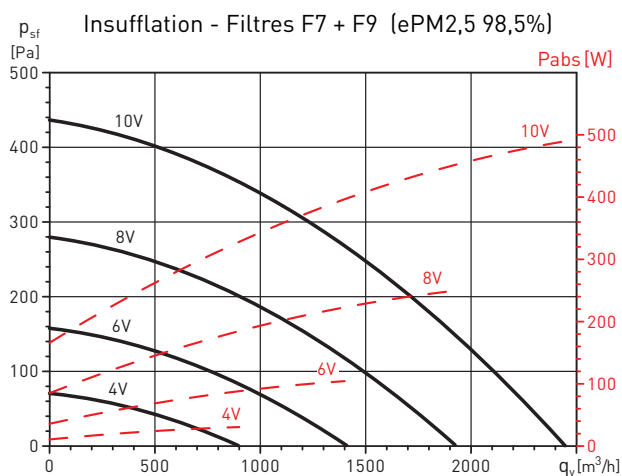
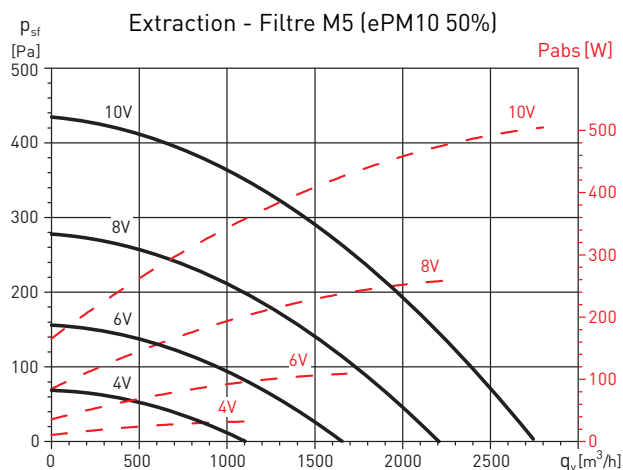
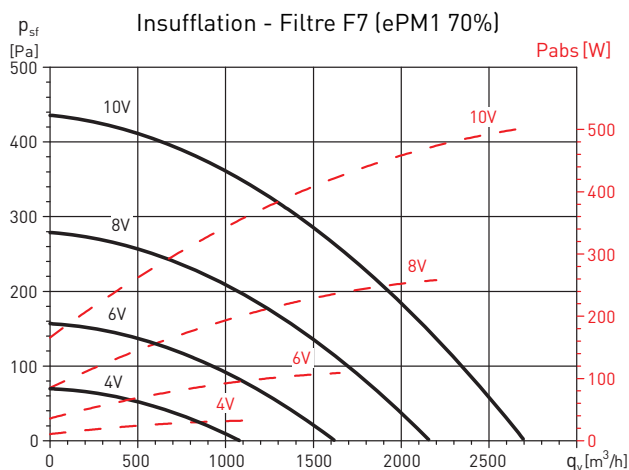

COURBES CARACTERISTIQUES

- q_v : Débit en m^3/h .
- p_{sf} : Pression statique Pa.
- P_{abs} = Puissance absorbée à la vitesse maxi (W).
- Aire seco normal a 20°C y 760 mm.c.d.Hg.
- Ensayos realizados de acuerdo a Norma ISO 5801 y AMCA 210-99.
- Potencias absorbidas correspondientes a un solo circuito.

CADB-HE-DC 21

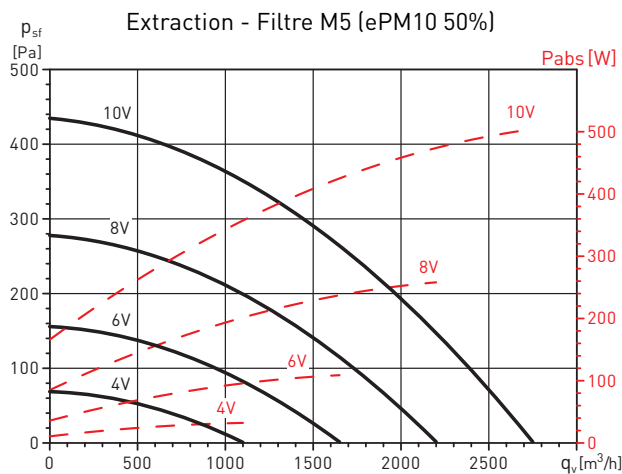
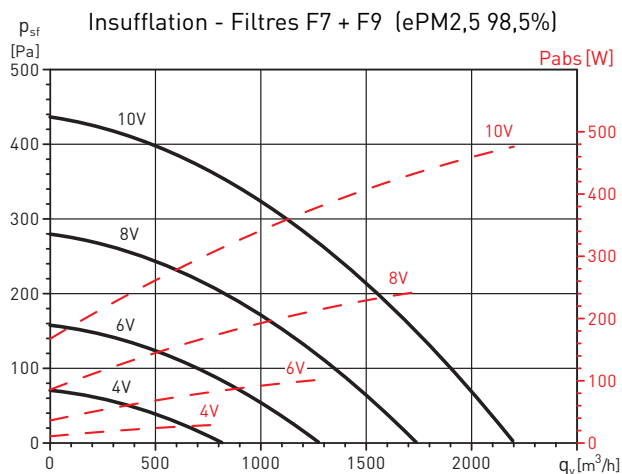
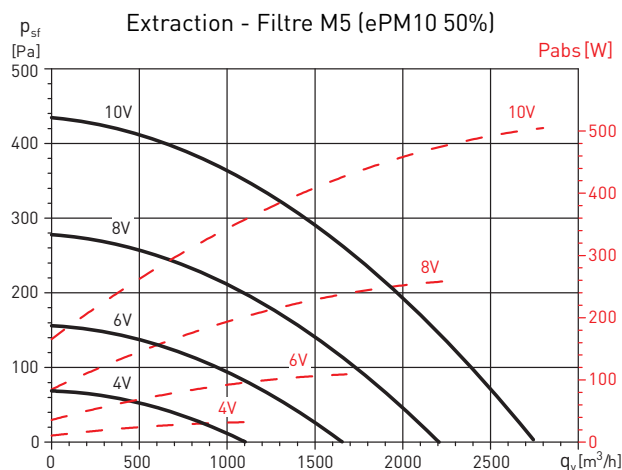
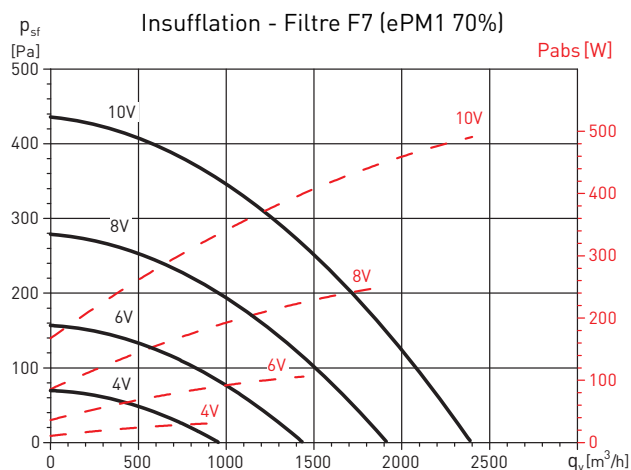

COURBES CARACTERISTIQUES

- q_v : Débit en m^3/h .
- p_{sf} : Pression statique Pa.
- P_{abs} = Puissance absorbée à la vitesse maxi (W).
- Aire seco normal a $20^\circ C$ y 760 mm.c.d.Hg.
- Ensayos realizados de acuerdo a Norma ISO 5801 y AMCA 210-99.
- Potencias absorbidas correspondientes a un solo circuito.

CADT-HE-DI 21

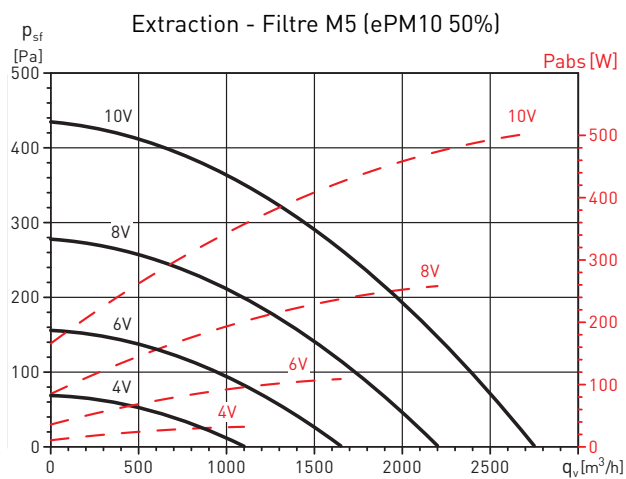
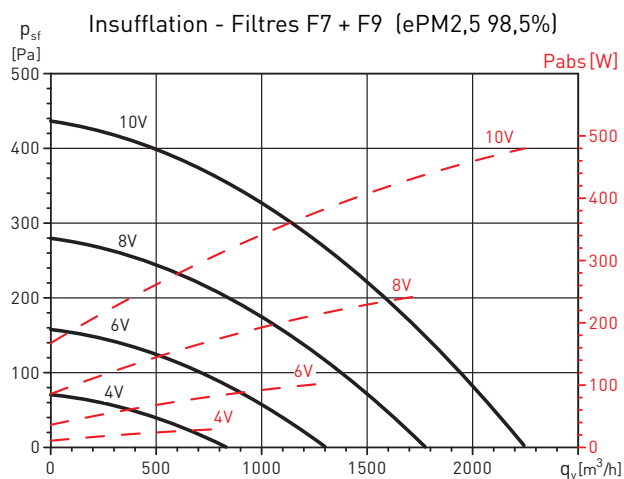
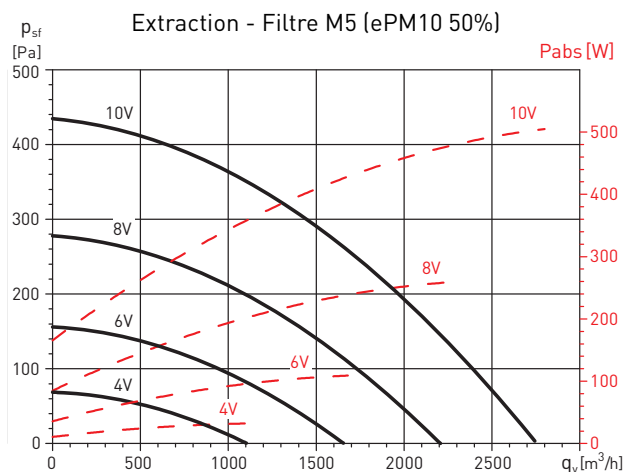
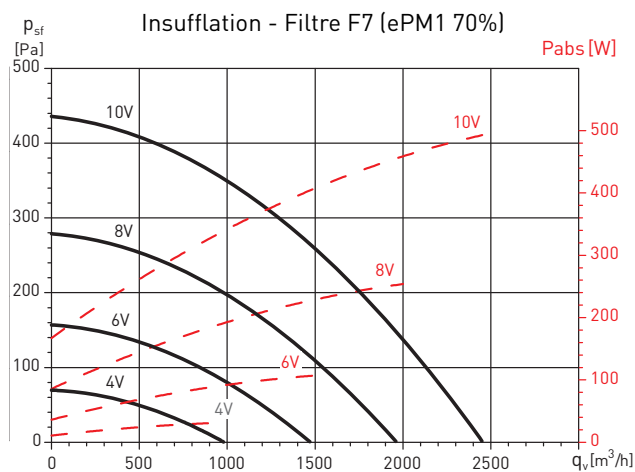

COURBES CARACTERISTIQUES

- q_v : Débit en m^3/h .
- p_{sf} : Pression statique Pa.
- P_{abs} = Puissance absorbée à la vitesse maxi (W).
- Aire seco normal a 20°C y 760 mm.c.d.Hg.
- Ensayos realizados de acuerdo a Norma ISO 5801 y AMCA 210-99.
- Potencias absorbidas correspondientes a un solo circuito.

CADB-HE-D 27

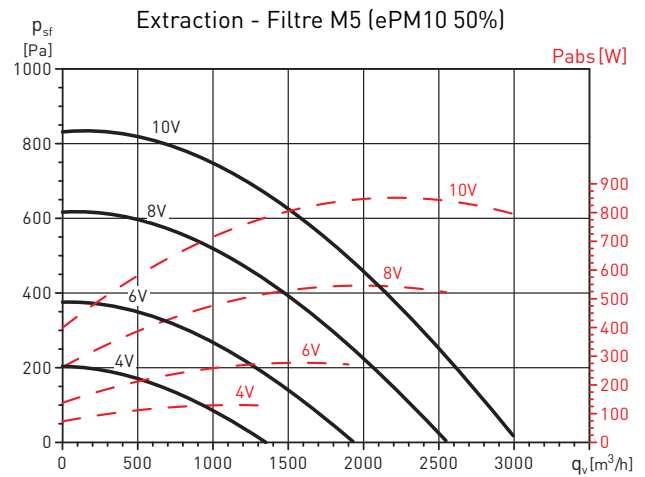
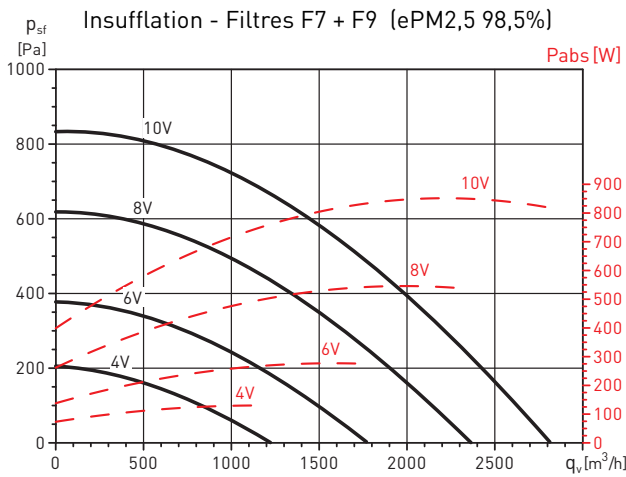
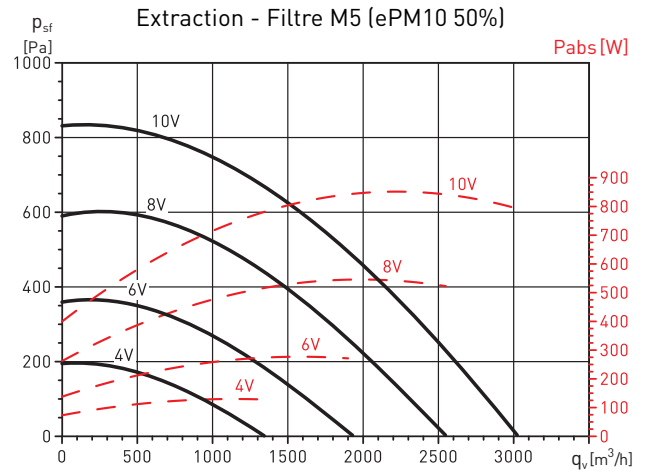
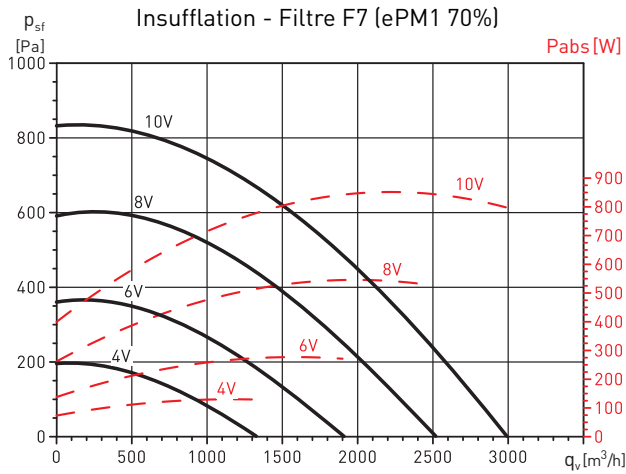

COURBES CARACTERISTIQUES

- q_v : Débit en m^3/h .
- p_{sf} : Pression statique Pa.
- P_{abs} = Puissance absorbée à la vitesse maxi (W).
- Aire seco normal a 20°C y 760 mm.c.d.Hg.
- Ensayos realizados de acuerdo a Norma ISO 5801 y AMCA 210-99.
- Potencias absorbidas correspondientes a un solo circuito.

CADB-HE-DC 27

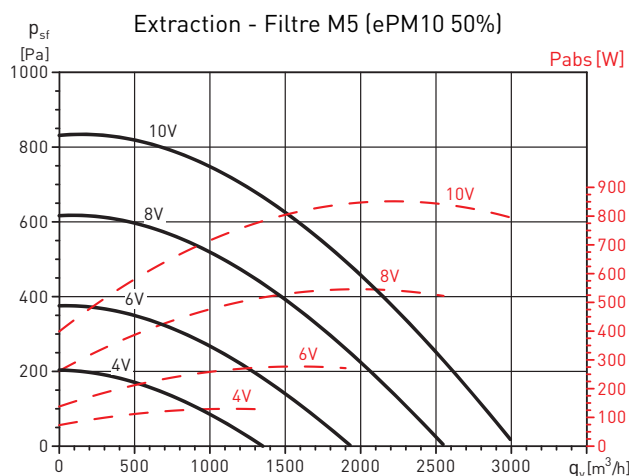
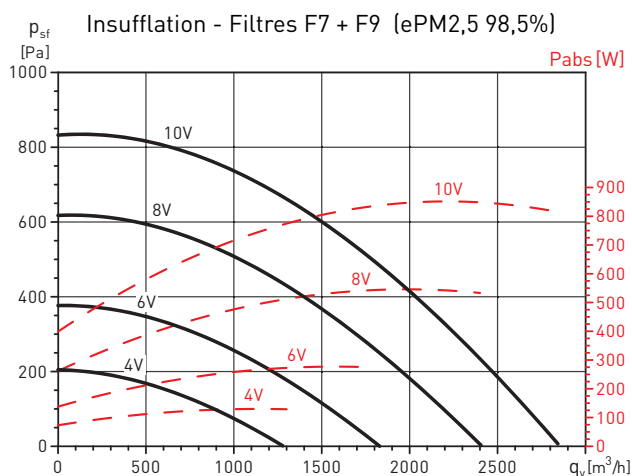
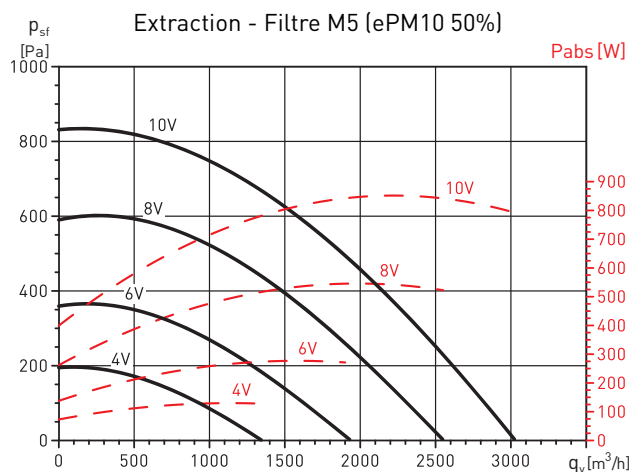
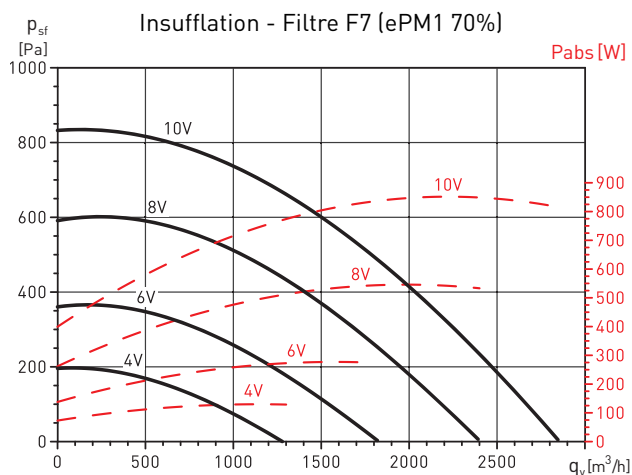

COURBES CARACTERISTIQUES

- q_v : Débit en m^3/h .
- p_{sf} : Pression statique Pa.
- Pabs = Puissance absorbée à la vitesse maxi (W).
- Aire seco normal a 20°C y 760 mm.c.d.Hg.
- Ensayos realizados de acuerdo a Norma ISO 5801 y AMCA 210-99.
- Potencias absorbidas correspondientes a un solo circuito.

CADT-HE-DI 27

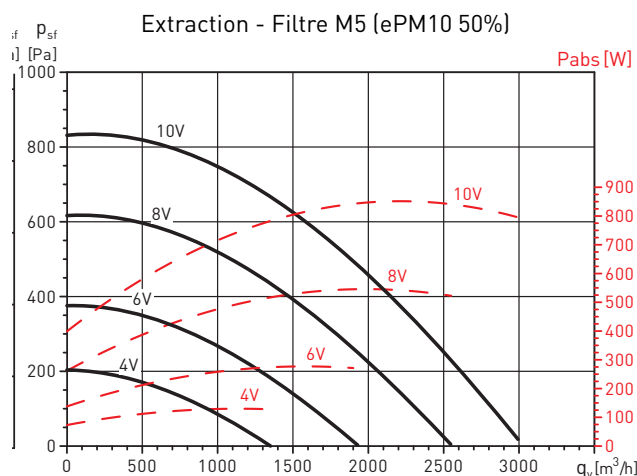
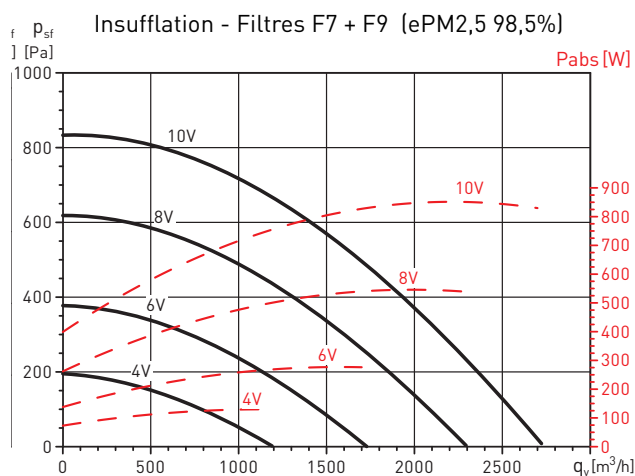
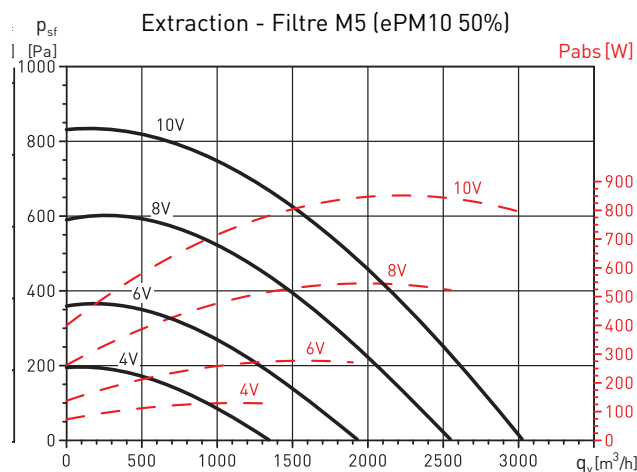
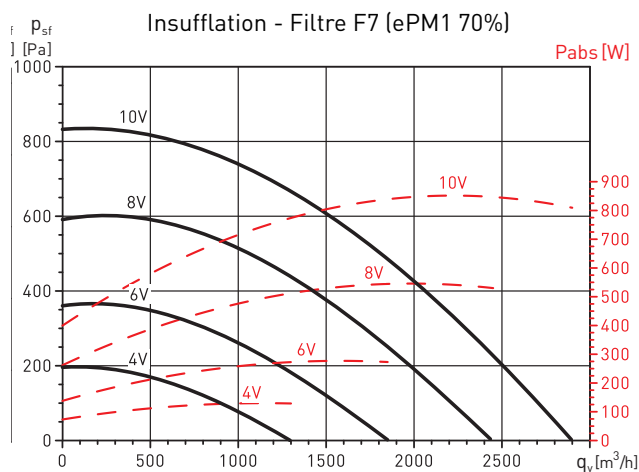

COURBES CARACTERISTIQUES

- q_v : Débit en m^3/h .
- p_{sf} : Pression statique Pa.
- P_{abs} = Puissance absorbée à la vitesse maxi (W).
- Aire seco normal a $20^\circ C$ y 760 mm.c.d.Hg.
- Ensayos realizados de acuerdo a Norma ISO 5801 y AMCA 210-99.
- Potencias absorbidas correspondientes a un solo circuito.

CADB-HE-D 33

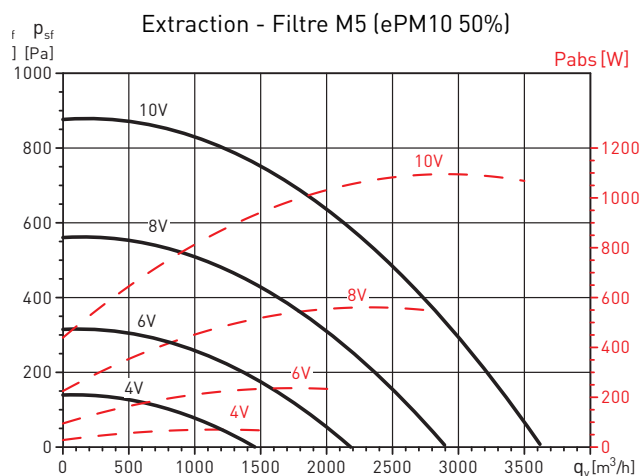
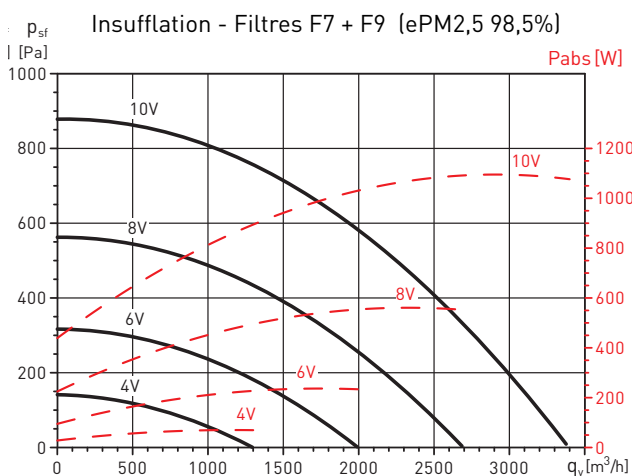
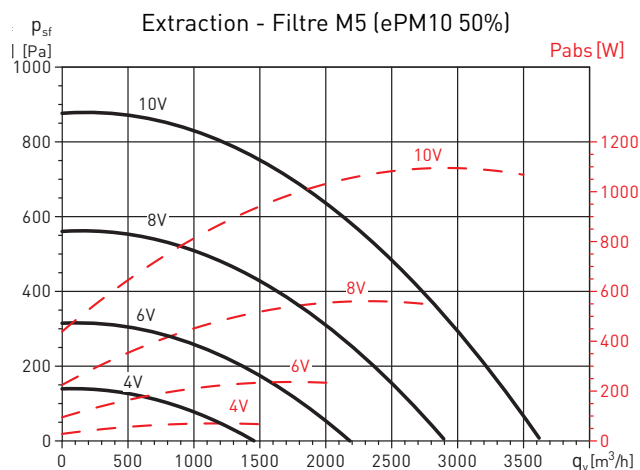
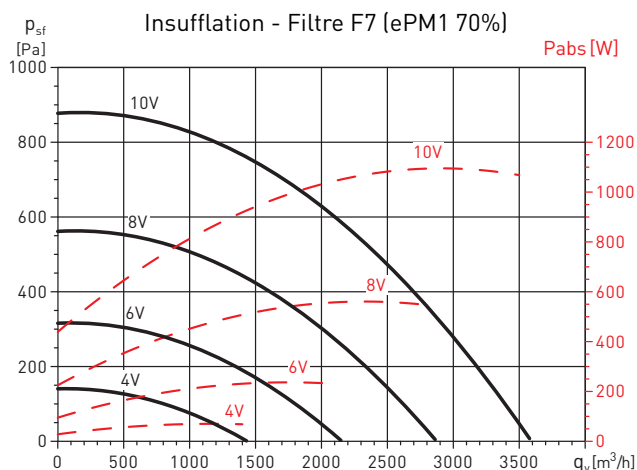

COURBES CARACTERISTIQUES

- q_v : Débit en m^3/h .
- p_{sf} : Pression statique Pa.
- P_{abs} = Puissance absorbée à la vitesse maxi (W).
- Aire seco normal a 20°C y 760 mm.c.d.Hg.
- Ensayos realizados de acuerdo a Norma ISO 5801 y AMCA 210-99.
- Potencias absorbidas correspondientes a un solo circuito.

CADB-HE-DC 33

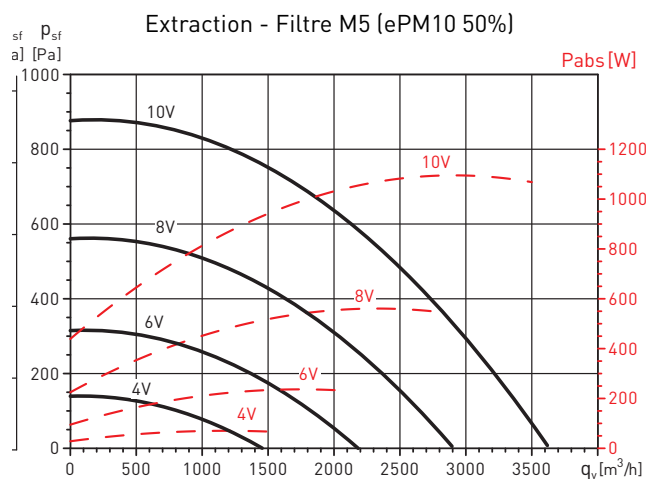
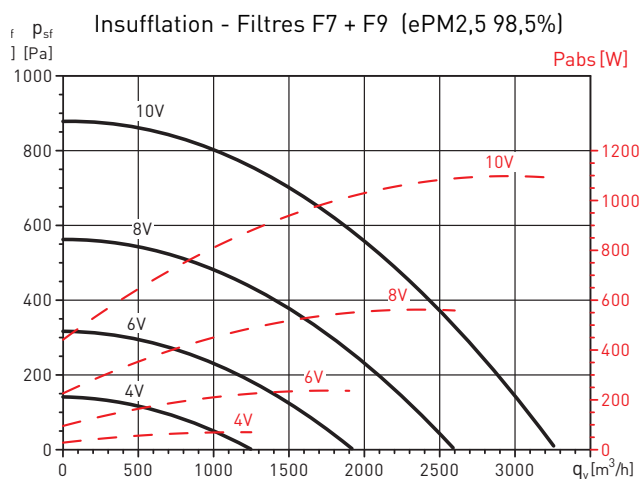
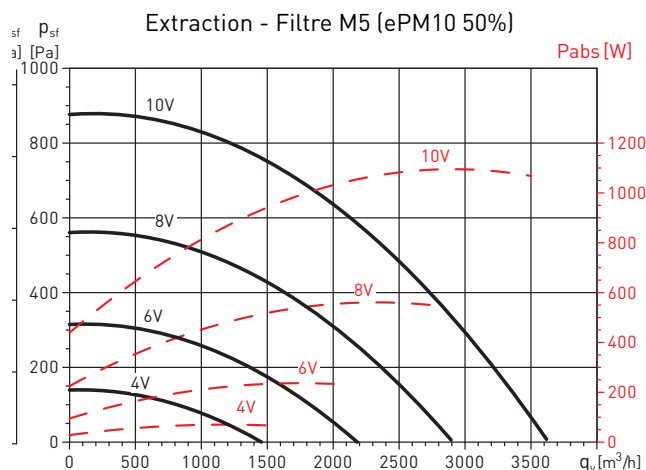
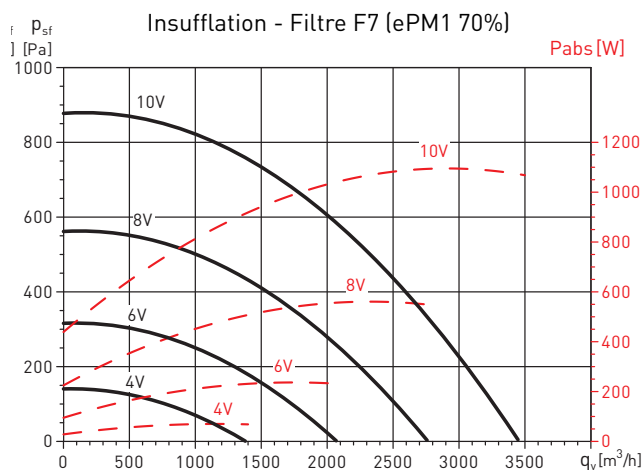

COURBES CARACTERISTIQUES

- q_v : Débit en m^3/h .
- p_{sf} : Pression statique Pa.
- P_{abs} = Puissance absorbée à la vitesse maxi (W).
- Aire seco normal a $20^\circ C$ y 760 mm.c.d.Hg.
- Ensayos realizados de acuerdo a Norma ISO 5801 y AMCA 210-99.
- Potencias absorbidas correspondientes a un solo circuito.

CADT-HE-DI 33

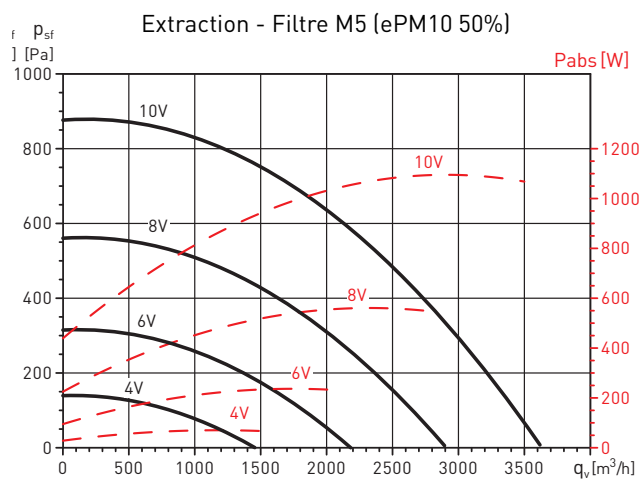
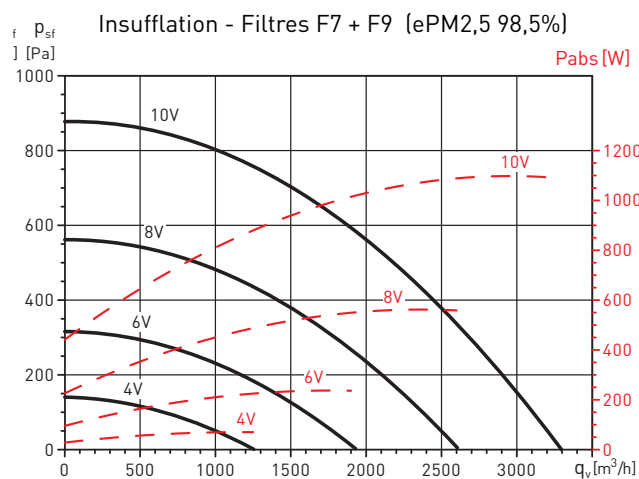
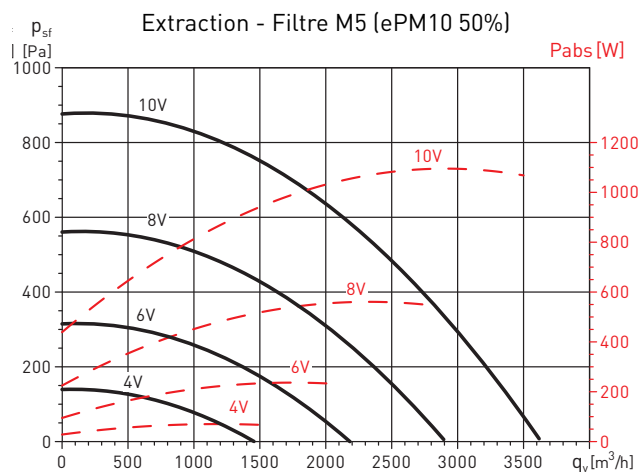
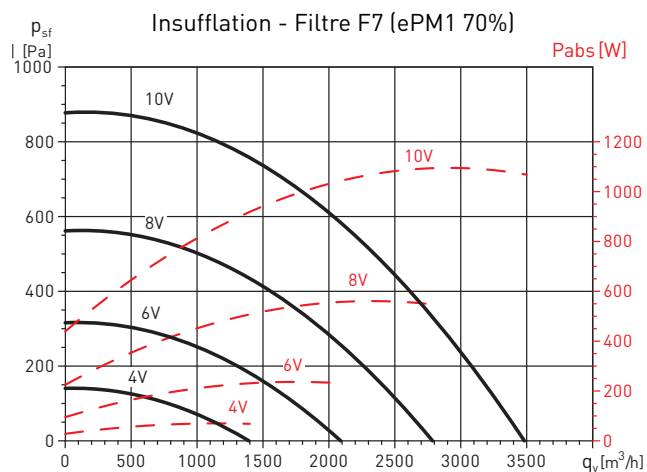

COURBES CARACTERISTIQUES

- q_v : Débit en m^3/h .
- p_{sf} : Pression statique Pa.
- P_{abs} = Puissance absorbée à la vitesse maxi (W).
- Aire seco normal a 20°C y 760 mm.c.d.Hg.
- Ensayos realizados de acuerdo a Norma ISO 5801 y AMCA 210-99.
- Potencias absorbidas correspondientes a un solo circuito.

CADT-HE-D 45

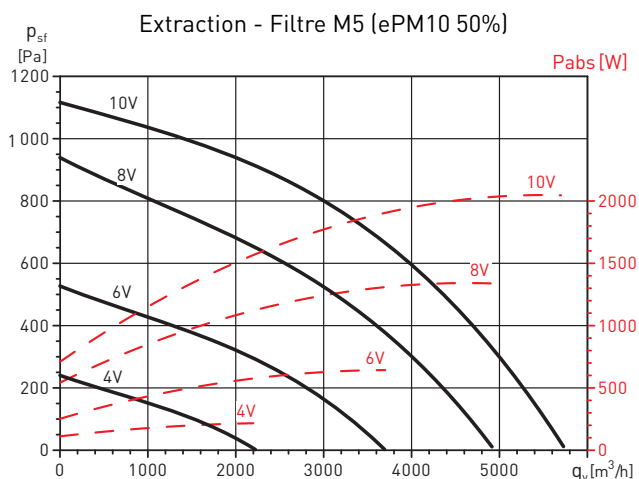
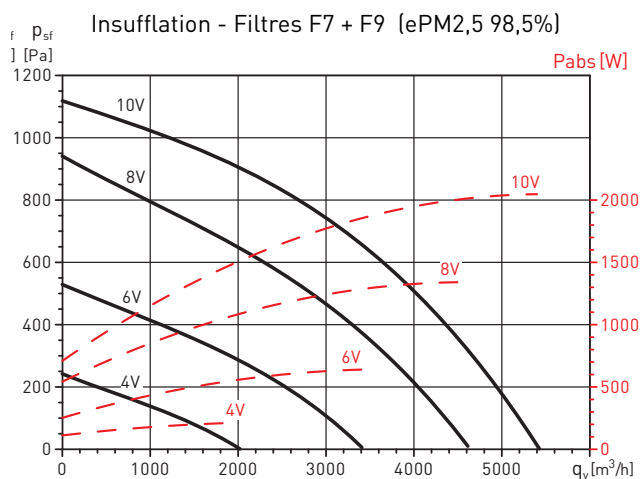
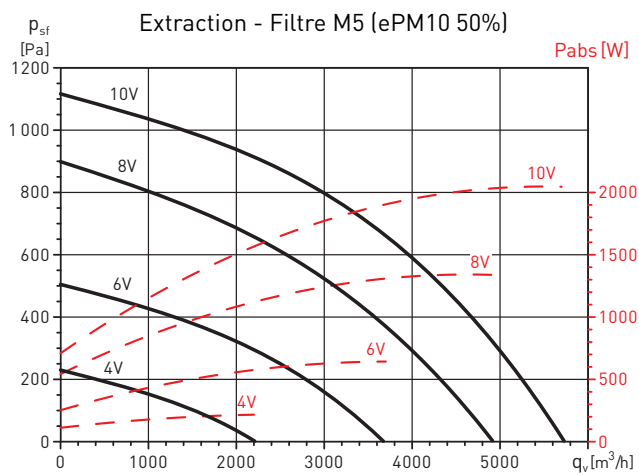
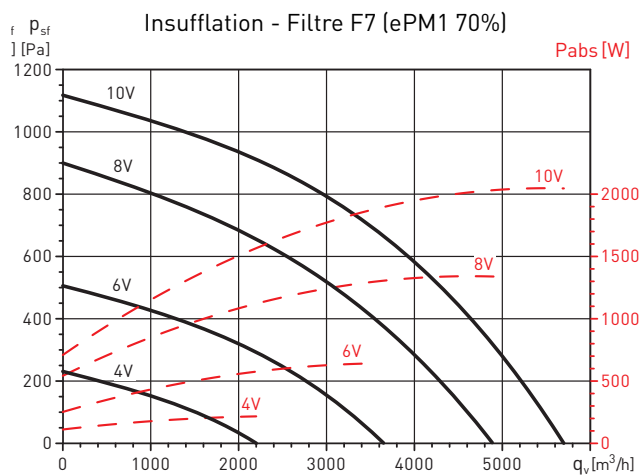

COURBES CARACTERISTIQUES

- q_v : Débit en m^3/h .
- p_{sf} : Pression statique Pa.
- P_{abs} = Puissance absorbée à la vitesse maxi (W).
- Aire seco normal a $20^\circ C$ y 760 mm.c.d.Hg.
- Ensayos realizados de acuerdo a Norma ISO 5801 y AMCA 210-99.
- Potencias absorbidas correspondientes a un solo circuito.

CADT-HE-DC 45

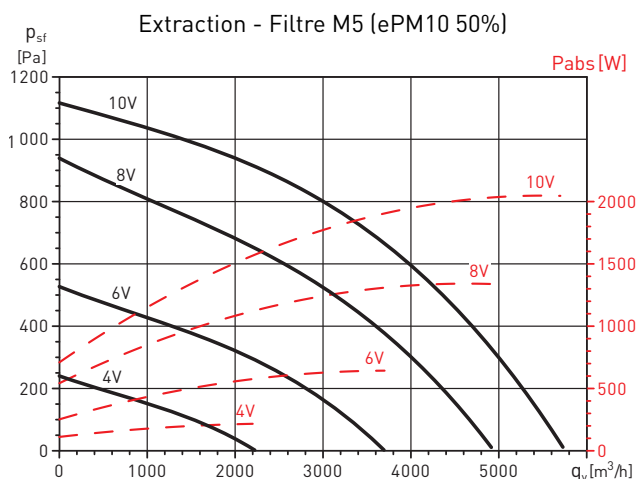
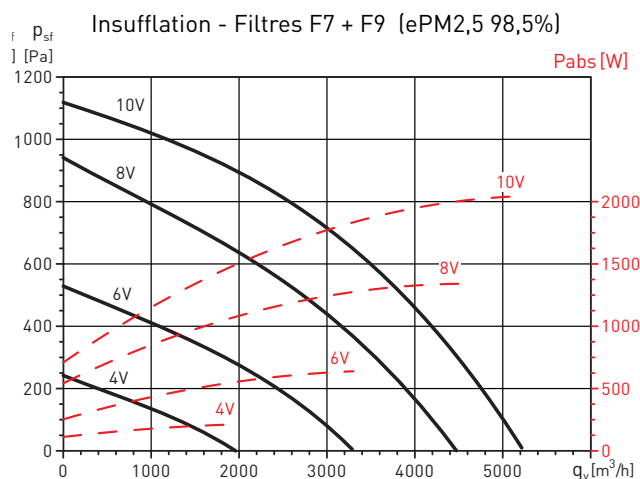
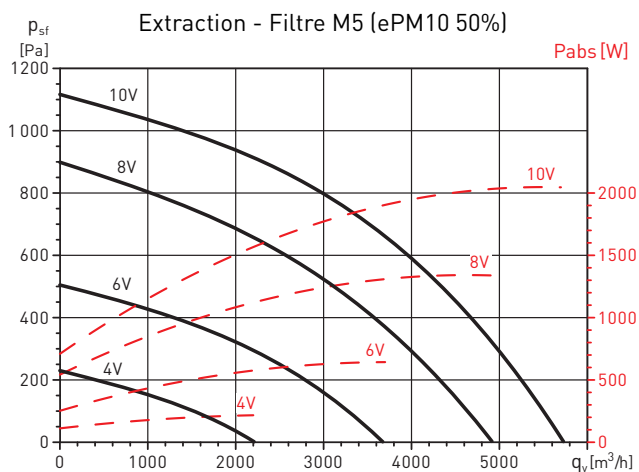
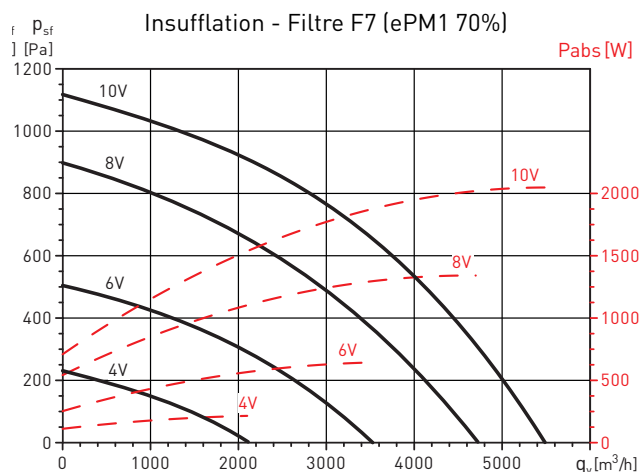

COURBES CARACTERISTIQUES

- q_v : Débit en m^3/h .
- p_{sf} : Pression statique Pa.
- Pabs = Puissance absorbée à la vitesse maxi (W).
- Aire seco normal a 20°C y 760 mm.c.d.Hg.
- Ensayos realizados de acuerdo a Norma ISO 5801 y AMCA 210-99.
- Potencias absorbidas correspondientes a un solo circuito.

CADT-HE-DI 45

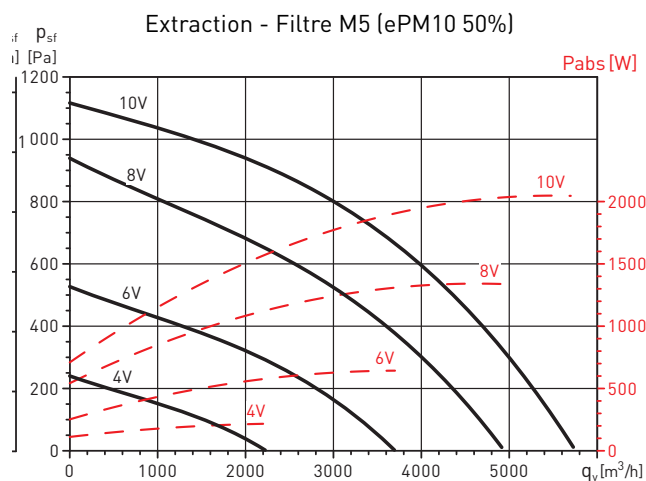
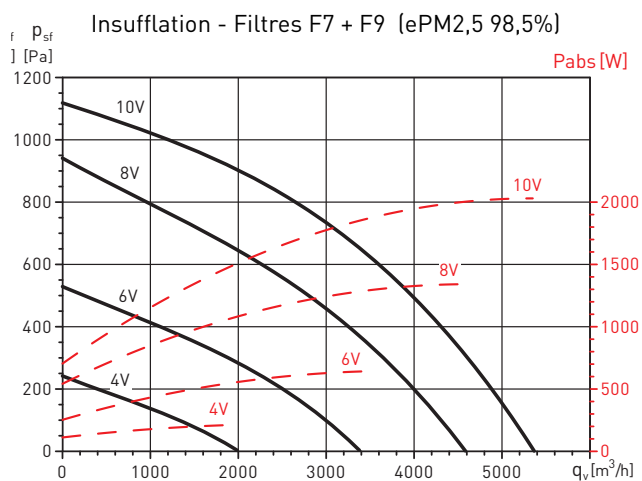
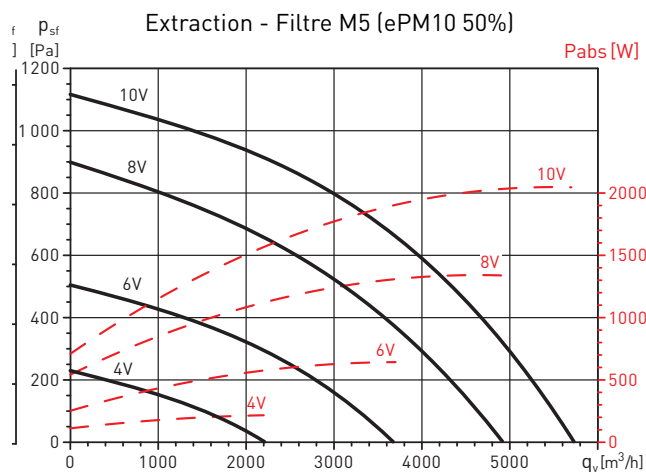
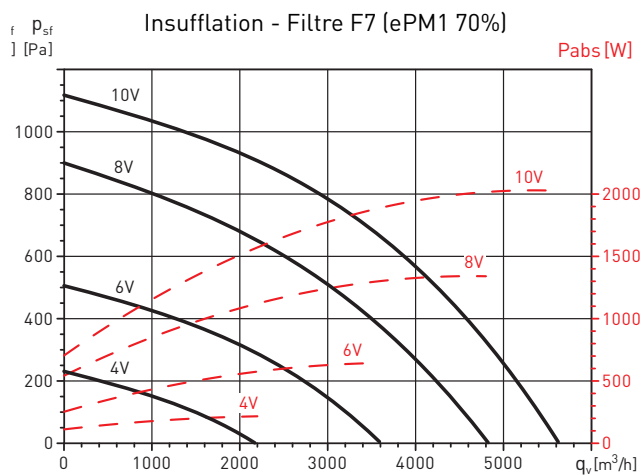

COURBES CARACTERISTIQUES

- q_v : Débit en m^3/h .
- p_{sf} : Pression statique Pa.
- P_{abs} = Puissance absorbée à la vitesse maxi (W).
- Aire seco normal a 20°C y 760 mm.c.d.Hg.
- Ensayos realizados de acuerdo a Norma ISO 5801 y AMCA 210-99.
- Potencias absorbidas correspondientes a un solo circuito.

CADT-HE-D 60

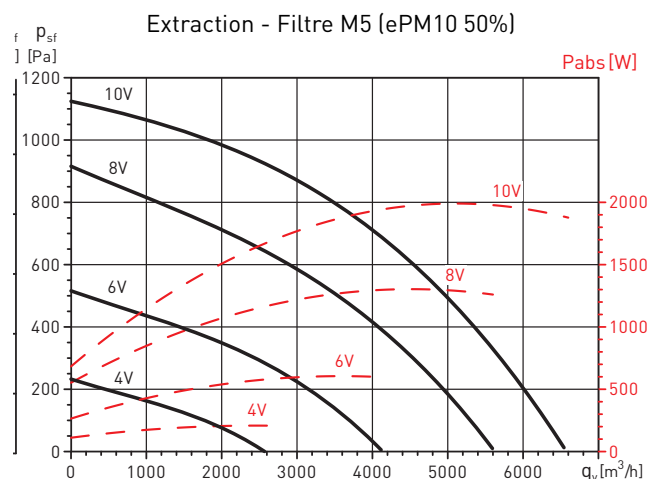
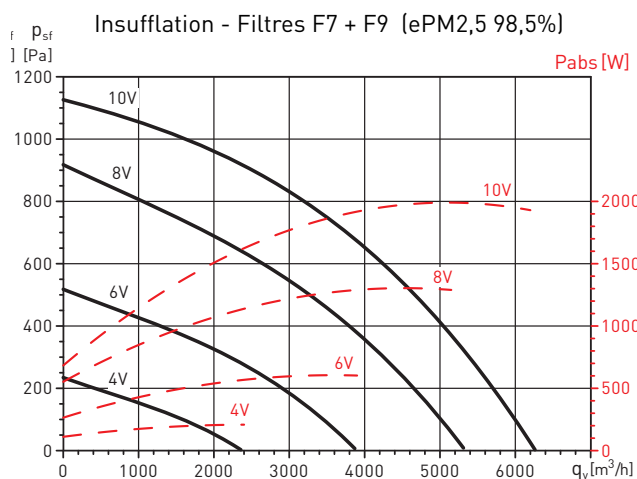
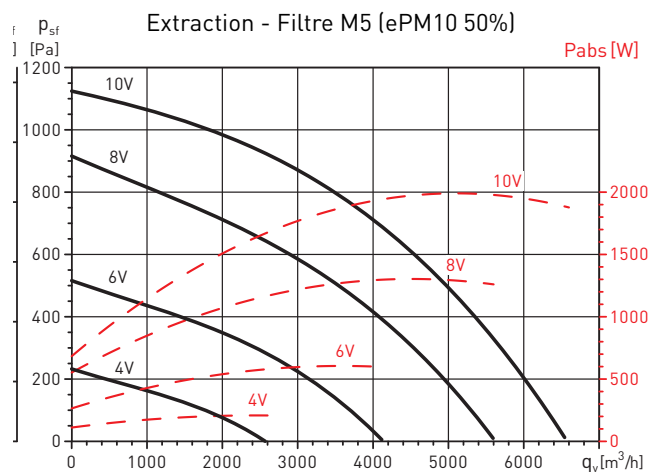
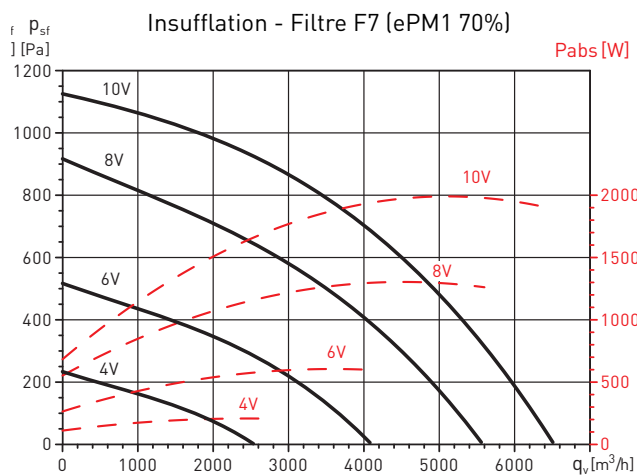

COURBES CARACTERISTIQUES

- q_v : Débit en m^3/h .
- p_{sf} : Pression statique Pa.
- P_{abs} = Puissance absorbée à la vitesse maxi (W).
- Aire seco normal a 20°C y 760 mm.c.d.Hg.
- Ensayos realizados de acuerdo a Norma ISO 5801 y AMCA 210-99.
- Potencias absorbidas correspondientes a un solo circuito.

CADT-HE-DC 60

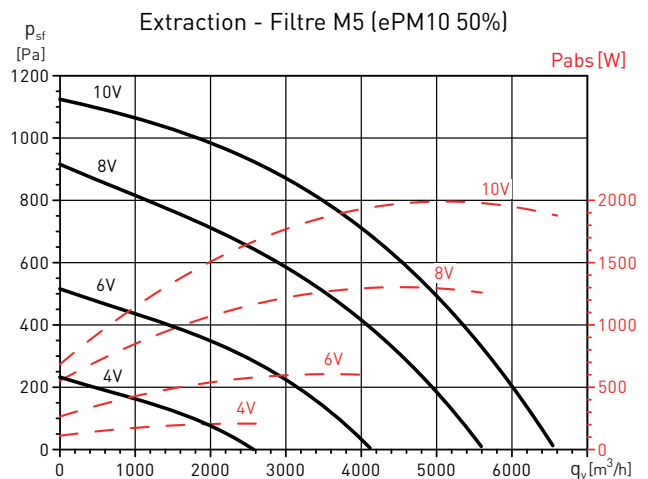
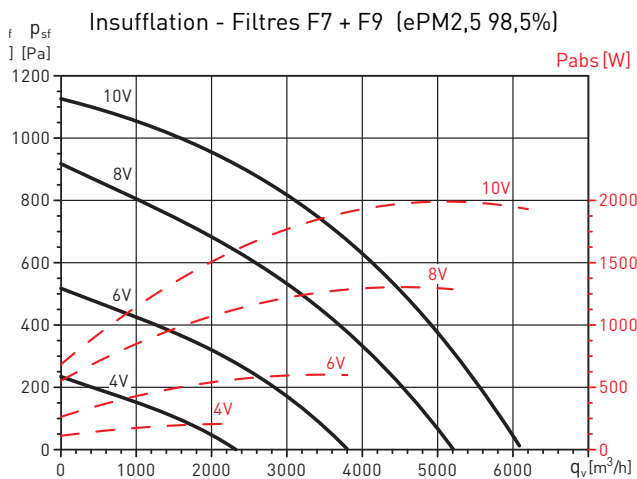
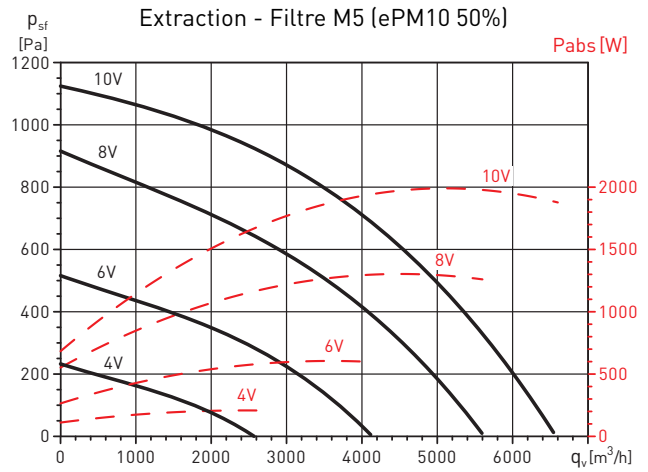
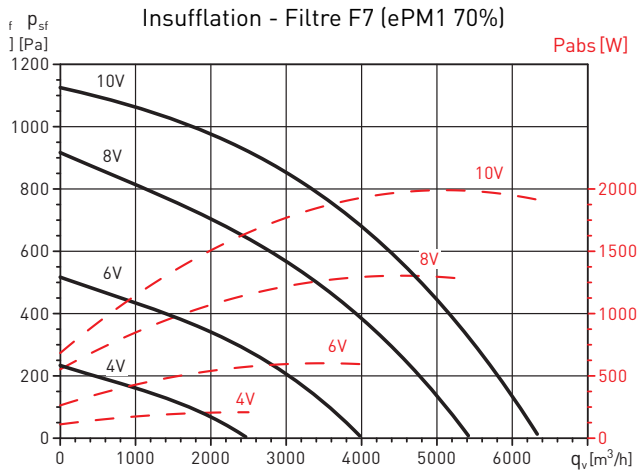

COURBES CARACTERISTIQUES

- q_v : Débit en m^3/h .
- p_{sf} : Pression statique Pa.
- P_{abs} = Puissance absorbée à la vitesse maxi (W).
- Aire seco normal a $20^\circ C$ y 760 mm.c.d.Hg.
- Ensayos realizados de acuerdo a Norma ISO 5801 y AMCA 210-99.
- Potencias absorbidas correspondientes a un solo circuito.

CADT-HE-DI 60

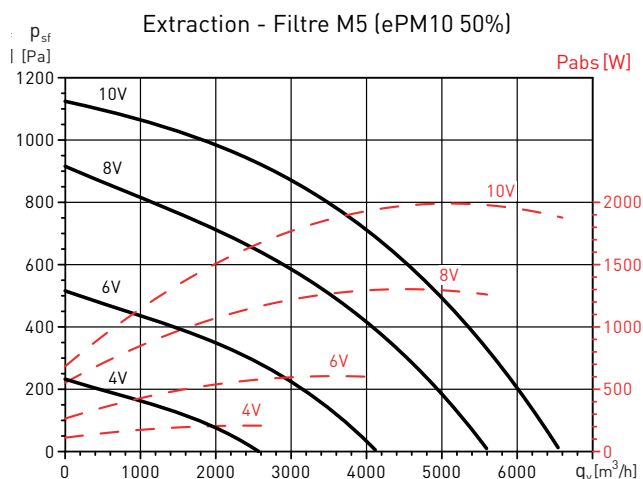
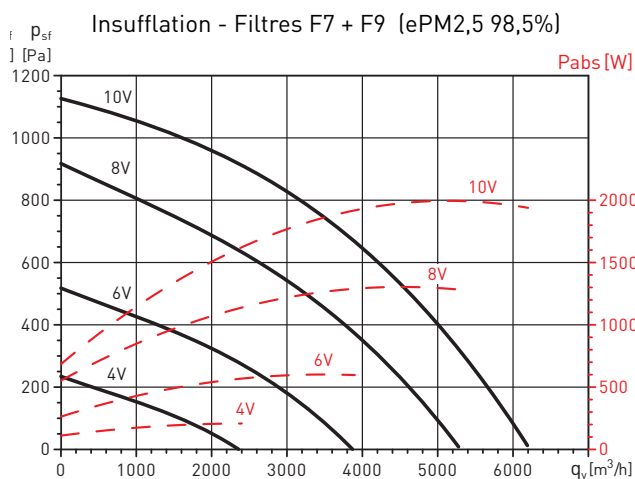
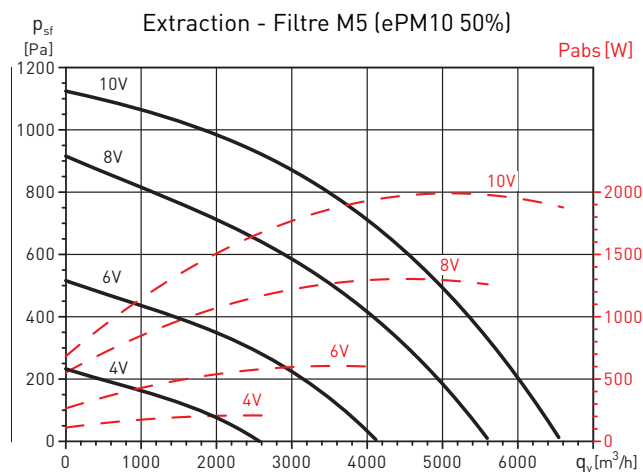
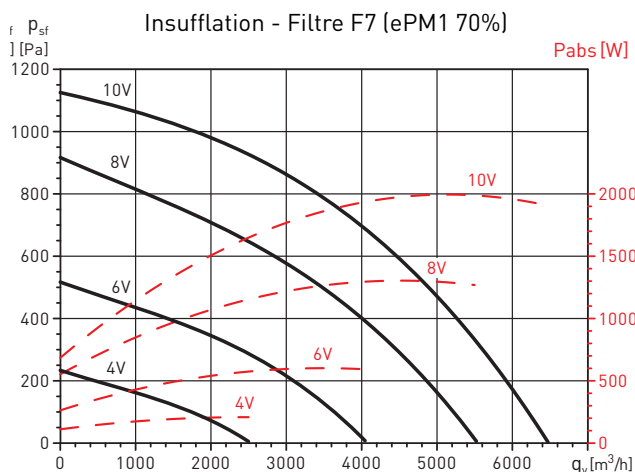

COURBES CARACTERISTIQUES

- q_v : Débit en m^3/h .
- p_{sf} : Pression statique Pa.
- Pabs = Puissance absorbée à la vitesse maxi (W).
- Aire seco normal a 20°C y 760 mm.c.d.Hg.
- Ensayos realizados de acuerdo a Norma ISO 5801 y AMCA 210-99.
- Potencias absorbidas correspondientes a un solo circuito.

CADT-HE-D 100

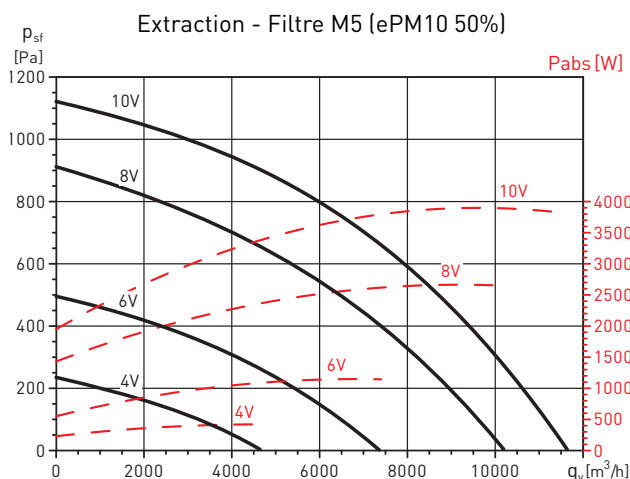
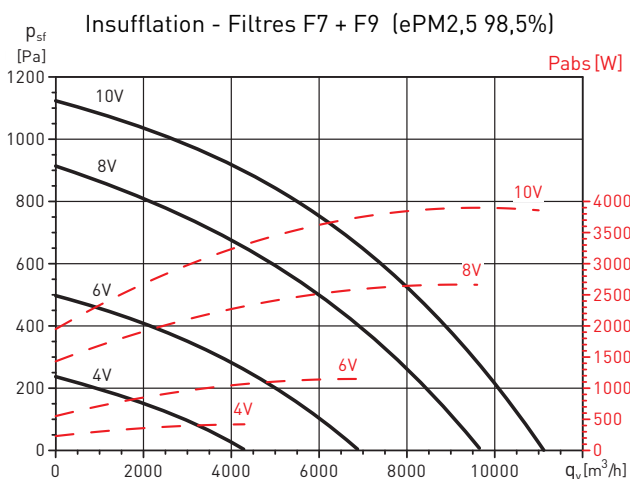
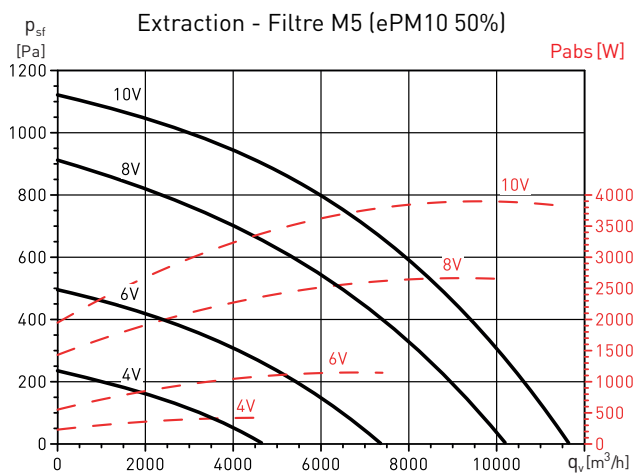
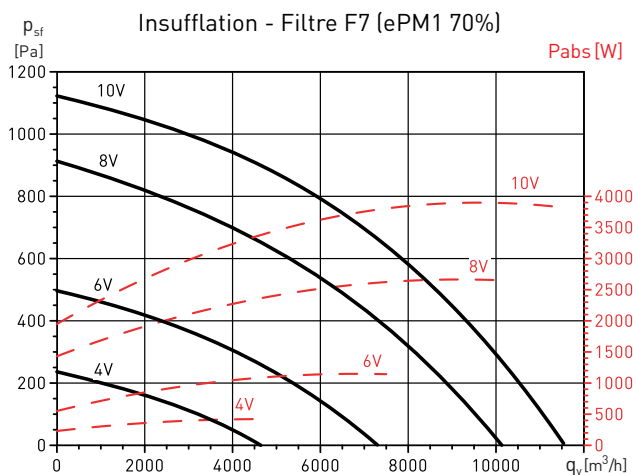

COURBES CARACTERISTIQUES

- q_v : Débit en m^3/h .
- p_{sf} : Pression statique Pa.
- P_{abs} = Puissance absorbée à la vitesse maxi (W).
- Aire seco normal a 20°C y 760 mm.c.d.Hg.
- Ensayos realizados de acuerdo a Norma ISO 5801 y AMCA 210-99.
- Potencias absorbidas correspondientes a un solo circuito.

CADT-HE-DC 100

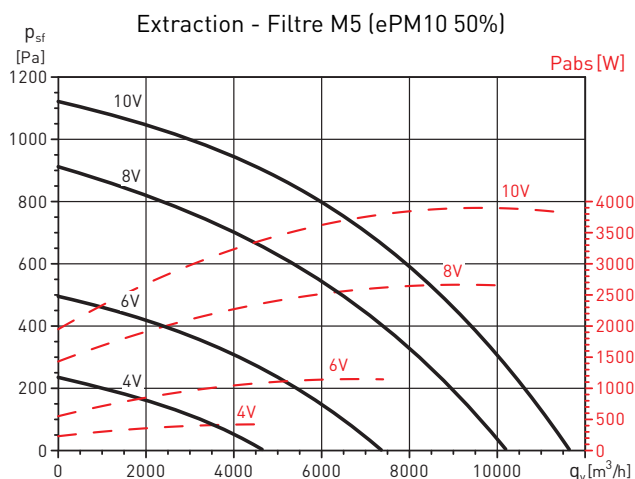
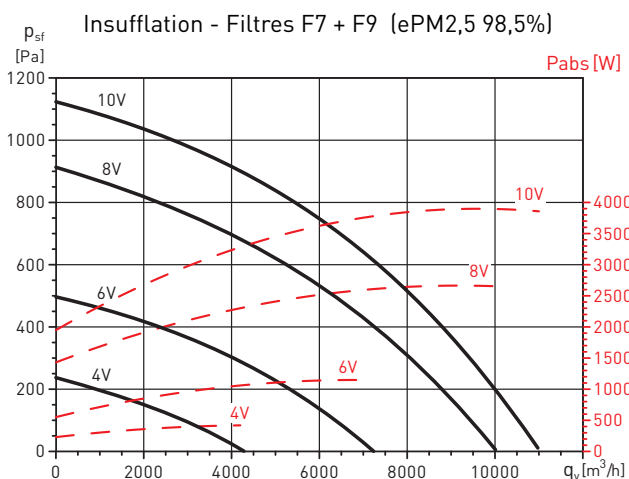
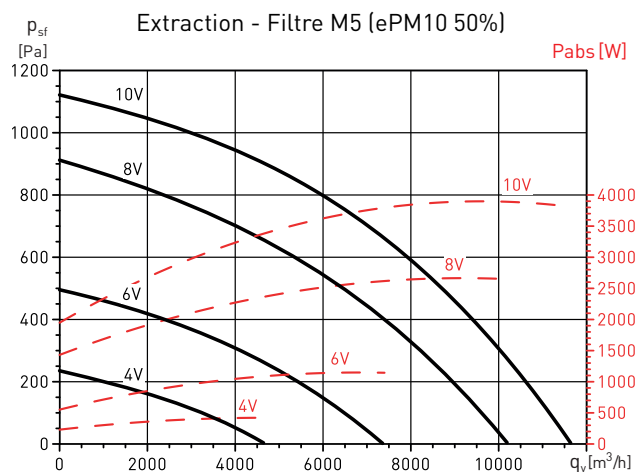
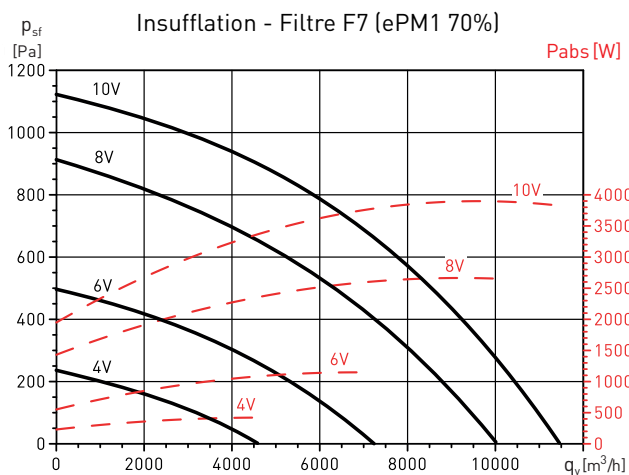

COURBES CARACTERISTIQUES

- q_v : Débit en m^3/h .
- p_{sf} : Pression statique Pa.
- Pabs = Puissance absorbée à la vitesse maxi (W).
- Aire seco normal a 20°C y 760 mm.c.d.Hg.
- Ensayos realizados de acuerdo a Norma ISO 5801 y AMCA 210-99.
- Potencias absorbidas correspondientes a un solo circuito.

CADT-HE-DI 100

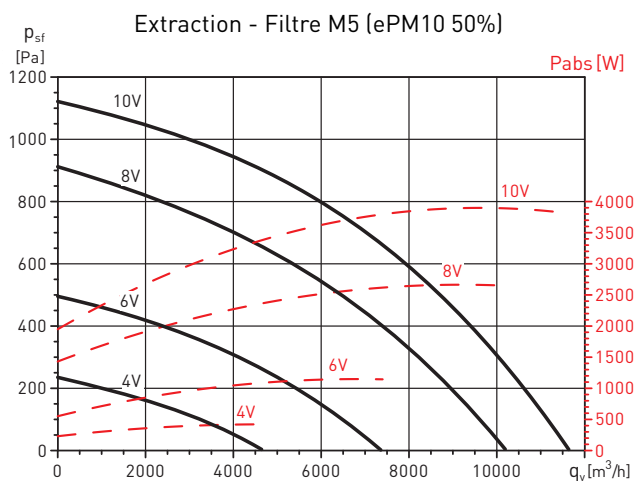
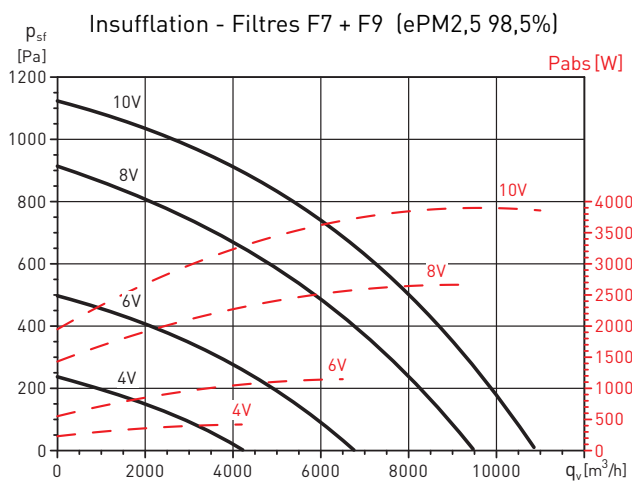
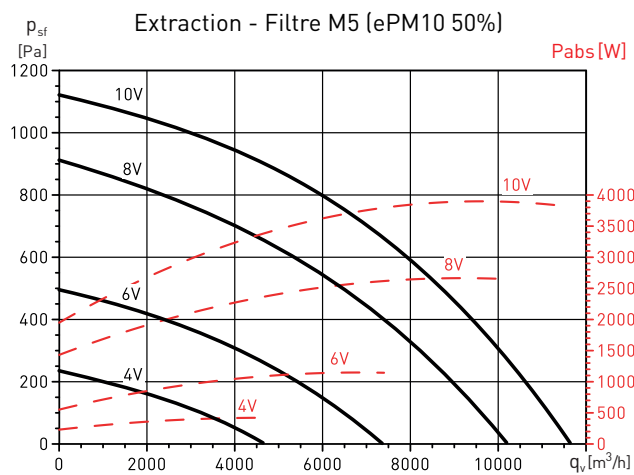
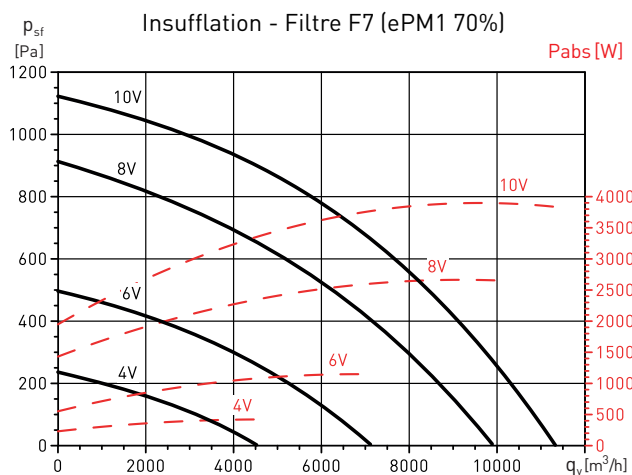

MODULES SPÉCIFIQUES POUR LA GAMME CADB-HE

Les récupérateurs de chaleur de la gamme CADB-HE disposent d'une gamme complète d'accessoires de traitement de l'air, spécialement conçus pour s'adapter au soufflage du récupérateur.

Module de purification d'air pour les zones ayant un niveau élevé de pollution extérieure



FB-IAQ HE

Module QAI avec haute efficacité dans la rétention des polluants associés au trafic urbain (gaz et particules) fournissant un apport d'air de qualité adéquate même dans des environnements extérieurs pollués.

Particulièrement adaptés pour être intégrés dans les systèmes de ventilation des bâtiments situés en zones urbaines ou industrielles et présentant une pollution environnementale élevée.

Module d'élimination des odeurs



FB-CA HE

Modules filtrants, composé d'une section de charbon actif et d'un filtre final de classe F9. Indiqué pour protéger le système de ventilation contre l'entrée de odeurs de l'air extérieur. Il peut également être monté dans l'air d'extraction.

Module de filtration extérieur



FBL-HE

Modules filtrants, fournis sans filtre, pour monter des filtres AFR-HE (capacité pour deux filtres).

Module pour batterie froide



BA-AF HE

Module externe pour batterie eau froide pouvant également être utilisé comme batterie eau chaude à 2 tubes (reversible).

Module pour deux batteries (eau froide et eau chaude)



BA-AFC HE

Module externe comportant une batterie eau froide et une batterie eau chaude, idéal pour être combiné aux systèmes à 4 tubes.

Module pour batterie à détente directe



BA-DX HE

Module externe pour batterie à détente directe pour réfrigérant R-410A, permettant son utilisation dans les systèmes de climatisation des principaux fabricants.

TABLE D'ACCESSOIRES

Pour plus d'information voir "Accessoires de montage" et/ou "Accessoires électriques".
Les accessoires de montage sont fournis en acier galvanisé non peint.



Modèle récupérateur	Ø (mm)	AFR-HE (Filtres de rechange pour CADB/T-HE)			
		AFR-HE G4	AFR-HE M5	AFR-HE F7	AFR-HE F9
CADB-HE D/DI/DC 04	200	AFR-HE 200/04 G4	AFR-HE 200/04 M5	AFR-HE 200/04 F7	AFR-HE 200/04 F9
CADB-HE D/DI/DC 08	250	AFR-HE 250/08 G4	AFR-HE 250/08 M5	AFR-HE 250/08 F7	AFR-HE 250/08 F9
CADB-HE D/DI/DC 12	315	AFR-HE 315/12 G4	AFR-HE 315/12 M5	AFR-HE 315/12 F7	AFR-HE 315/12 F9
CADB-HE D/DI/DC 16	315	AFR-HE 315/16 G4	AFR-HE 315/16 M5	AFR-HE 315/16 F7	AFR-HE 315/16 F9
CADB/T-HE D/DI/DC 21	400	AFR-HE 400/21-27 G4	AFR-HE 400/21-27 M5	AFR-HE 400/21-27 F7	AFR-HE 400/21-27 F9
CADB/T-HE D/DI/DC 27	400	AFR-HE 400/21-27 G4	AFR-HE 400/21-27 M5	AFR-HE 400/21-27 F7	AFR-HE 400/21-27 F9
CADB/T-HE D/DI/DC 33	400	AFR-HE 400/33 G4	AFR-HE 400/33 M5	AFR-HE 400/33 F7	AFR-HE 400/33 F9
CADT-HE D/DI/DC 45	600x400	AFR-HE 450/40-45 G4	AFR-HE 450/40-45 M5	AFR-HE 450/40-45 F7	AFR-HE 450/40-45 F9
CADT-HE D/DI/DC 60	700x500	AFR-HE 500/54-60 G4	AFR-HE 500/54-60 M5	AFR-HE 500/54-60 F7	AFR-HE 500/54-60 F9
CADT-HE D/DI/DC 100	1100x610	AFR-HE-710/100 G4	AFR-HE-710/100 M5	AFR-HE-710/100 F7	AFR-HE-710/100 F9

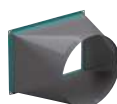

Modèle récupérateur	PRRE Pièce d'adaptation rectangulaire-circulaire	SIL Silencieux circulaire	ACOPEL F400 Manchette souple circulaire	APC - APR Prise et sortie d'air	
				Horizontale	Verticale
CADB-HE D/DI/DC 04	-	SIL-200	ACOPEL F400-200/160N		APC-200
CADB-HE D/DI/DC 08	-	SIL-250	ACOPEL F400-250/160N		APC-250
CADB-HE D/DI/DC 12	-	SIL-315	ACOPEL F400-315/160N		APC-315
CADB-HE D/DI/DC 16	-	SIL-315	ACOPEL F400-315/160N		APC-315
CADB/T-HE D/DI/DC 21	-	SIL-400	ACOPEL F400-400/160N		APC-400
CADB/T-HE D/DI/DC 27	-	SIL-400	ACOPEL F400-400/160N		APC-400
CADB/T-HE D/DI/DC 33	-	SIL-400	ACOPEL F400-400/160N		APC-400
CADT-HE D/DI/DC 45	PRRE 600x400/500	SIL-500*	ACOPEL F400-500/160N*	APR CADT-HE 45/60 H	APR CADT-HE 45/60 V
CADT-HE D/DI/DC 60	PRRE 700x500/560	SIL-560*	ACOPEL F400-560/160N*	APR CADT-HE 45/60 H	APR CADT-HE 45/60 V
CADT-HE D/DI/DC 100	PRRE 1100x610/710	SIL-710*	ACOPEL F400-710/180N*	-	APR CADT-HE 100

* Pour utiliser les accessoires circulaires, prévoir la pièce d'adaptation PRRE.

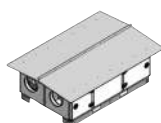

Modèle récupérateur	TPP-HE Toit pare-pluie		Contrôle proportionnel (version DC)	Registre antigel	
	Horizontale	Verticale	Vanne 3 voies avec servomoteur proportionnel	Registre	Servomoteur tout ou rien / Retour par ressort
CADB-HE D/DI/DC 04	TPP-HE-H-04	TPP-HE-V-04	3WV DN 15 KVS1 PROP 24V	REMV-200	LF-24S
CADB-HE D/DI/DC 08	TPP-HE-H-08	TPP-HE-V-08	3WV DN 15 KVS1,6 PROP 24V	REMV-250	
CADB-HE D/DI/DC 12	TPP-HE-H-12	TPP-HE-V-12	3WV DN 15 KVS2,5 PROP 24V	REMV-315	
CADB-HE D/DI/DC 16	TPP-HE-H-16	TPP-HE-V-16	3WV DN 15 KVS2,5 PROP 24V	REMV-315	
CADB/T-HE D/DI/DC 21	TPP-HE-H-21-27-33	TPP-HE-V-21-27	3WV DN 20 KVS4 PROP 24V	REMV-400	
CADB/T-HE D/DI/DC 27	TPP-HE-H-21-27-33	TPP-HE-V-21-27	3WV DN 20 KVS4 PROP 24V	REMV-400	
CADB/T-HE D/DI/DC 33	TPP-HE-H-21-27-33	TPP-HE-V-33	3WV DN 25 KVS6,3 PROP 24V	REMV-400	
CADT-HE D/DI/DC 45	TPP-HE-H-45	TPP-HE-V-45	3WV DN 25 KVS6,3 PROP 24V	-	
CADT-HE D/DI/DC 60	TPP-HE-H-60	TPP-HE-V-60	3WV DN 25 KVS10 PROP 24V	-	
CADT-HE D/DI/DC 100	-	TPP-HE-V-100	3WV DN 32 KVS16 PROP 24V	-	

ACCESSOIRES DE MONTAGE

Modèle	A	B	C
04	1717	1123	514
08	1947	1273	577
12	1896	1413	589
16	2146	1603	631
21	2496	2003	766
27	2496	2003	766
33	2496	2003	866

CADB/T-HE 04 à 33 LH/RH

Modèle	A	B	C
04	1322	903	1039
08	1478	973	1145
12	1522	1133	1160
16	1672	1133	1210
21	1947	1333	1427
27	1947	1333	1427
33	1947	1533	1445

CADB/T-HE 04 à 33 LV/RV

Modèle	A	B	C
45	2296	1863	1404
60	2446	1913	1788

CADT-HE 45 et 60 LH/RH

Modèle	A	B	C
45	2296	1483	1750
60	2446	1863	1834
100	2446	2413	1883

CADT-HE 45 à 100 LV/RV

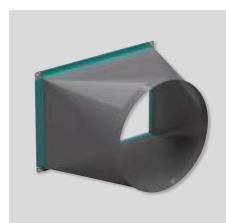

PRRE
Pièce d'adaptation rectangulaire-circulaire
A prévoir pour monter les accessoires
circulaires à l'aspiration et au soufflage des
modèles CADT-HE 45 à 100.

Modèle	A	B	C	ØD
PRRE 600x400/500	666	466	460	500
PRRE 700x500/560	766	566	460	560
PRRE 1100x610/710	1140	650	460	710



APR
Visière pare pluie avec grillage
Accessoires spécifique pour les modèles
CADT-HE 45 à 100.

Modèle	A	B	C
APR CADT-HE 45/60 H	620	800	556
APR CADT-HE 45/60 V	800	620	556
APR CADT-HE 100	1176	710	552



VANNE 3 VOIES AVEC SERVOMOTEUR PROPORTIONNEL

Vanne 3 voies motorisée.
Pression 16 bar.
Vanne mélangeuse à boiseau sphérique.
Filetage femelle.
Bille et axe en acier inoxydable.
températures moyennes: -10 ..+120°C.

Couple de rotation: 5Nm.
AC/DC 24V proportionnel.
Temps de réponse: 90s/90°.
Signal de commande 2-10V.
IP54, contrôle automatique ou manuel.



REMV

Registres antigel.

Application:

- Equilibrage des réseaux aérauliques.
- Installation de ventilation et de climatisation basse ou moyenne pression.
- Fermeture étanche d'un réseau.

Description:

- Corps et volet en acier galvanisé.
- Axe en acier cadmié et paliers bronze.
- Plaque support moteur ou commande manuelle (accessoire).
- Equipé de joints d'étanchéité aux extrémités.

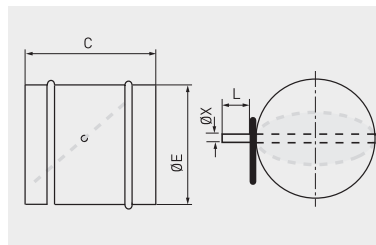

Modèle	ØE	C	X	L
REMV-200	200	200	8	60
REMV-250	250	200	8	60
REMV-315	315	300	12	100
REMV-355	355	300	12	100
REMV-400	400	400	12	100
REMV-450	450	400	12	100
REMV-500	500	400	12	100

Servomoteurs électriques (accessoires):



LF-24S

Tout ou rien retour par ressort. Tension d'alimentation: 24V.

ACCESSOIRES ELECTRIQUES POUR SERIE CADB/T-HE PRO-REG



SC02-A 0/10V

Mesure d'ambiance du taux de CO₂ et sonde de température.
Signal de sortie analogique en courant: 0-10V.
Alimentation: 24 VDC.



SC02-G 0/10V

Sonde CO₂ de conduit.
Modulation du débit de ventilation en fonction de la concentration de CO₂.
Signal de sortie analogique en courant: 0-10 V.
Alimentation: 24 VDC.



TDP-S

Sonde de pression avec affichage.
Elle s'utilise pour contrôler la pression pour un système de ventilation en pression constante. Elle permet la lecture de la différence de pression en deux points et la transforme en un signal électrique compatible avec les différents types de contrôles.

Type de controle en fonction des modes de contrôle

Modèle récupérateur	Accessoires pour un débit d'air proportionnel VAV par niveau de CO ₂		Accessoires pour un fonctionnement du débit d'air constant CAV	Accessoires pour un fonctionnement en pression constante COP
	Ambiance	Conduit		
CADB/T-HE 04 à 100	SC02-A 0/10V	SC02-G 0/10V	Transmetteur de débit inclus dans l'appareil (monté d'usine)	TDP-S