

ENDURA® DELTA 330

pages 2-5



Endura Delta 330 T4



Endura Delta 330 T2/B2

ENDURA® DELTA 380

pages 6-9



Endura Delta 380 T4



Endura Delta 380 T2/B2

ENDURA® DELTA 450

pages 10-13



Endura Delta 450 T4



Endura Delta 450 T2/B2

APERÇU ENDURA® DELTA 330-380-450

pages 14-15

DOMAINE D'APPLICATION

- S'applique à un logement moyen [2 à 3 chambres à coucher] jusqu'à 330 m³/h sous 150 Pa
- Amenée mécanique d'air frais
- Extraction mécanique de l'air vicié
- Ventilation commandée à la demande grâce à des détecteurs de la qualité de l'air
- Echangeur de chaleur à haut rendement pour réduire les pertes de chaleur



Endura Delta 330 T4

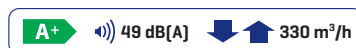

Endura Delta 330 T2/B2



CARACTERISTIQUES DU PRODUIT

Données PEB du produit

- Capacité max. : 330 m³/h sous 150 Pa
- Echangeur de chaleur à flux croisé en synthétique intégré
 - Rendement thermique de l'appareil [selon les exigences de la base de données PEB, basée sur la norme N308:1997]
 - 89% à 100 m³/h
 - 87% à 150 m³/h
 - 84% à 250 m³/h
 - 82% à 325 m³/h
 - 81% à 350 m³/h
- Puissance maximum mesurée : 2 x 85 W

Système de ventilation

- Ventilateurs
 - 2 moteurs EC
 - Alimentation : 1 x 230V/50Hz
 - Ventilateurs avec pales inclinées vers l'avant
 - Commande à flux constant : le débit est maintenu en permanence
- Dimensions : H 862 x L 745 x P 520 mm
- Poids : 41 kg
- Disponible avec 4 raccordements supérieurs [T4] ou 2 supérieurs et 2 inférieurs [T2/B2]
- Standard version gauche, mais possible de modifier en version droite
- Bypass complet automatique
 - Réglage modulaire
 - Dépasser l'échangeur de chaleur pendant les périodes chaudes

- Raccordements diam. 150/180 mm en polypropylène expansé
 - Raccordement direct sur l'unité centrale :
 - Conduits EPP : diamètre extérieur 180 mm, diamètre intérieur 150 mm
 - Conduits EPP : avec manchon de raccordement : diamètre extérieur 210 mm, diamètre intérieur 180 mm
 - Autres conduits : le diamètre 180 mm peut être directement raccordé au système de ventilation
- Purge intégrée Ø 32 mm
- Appareil extrêmement étanche à l'air
- Filtre cassette 2 x coarse [G4] [PM1 [F7] en option pour l'amenée]
 - Facilité d'entretien
 - Plus grande surface de filtrage
- Raccordement par câble ethernet [Connecteur RJ45]
 - Possibilité de commander l'unité par tablette/smartphone au moyen du réseau local
- Contacts externes input/output
 - Contact ouvert input [digital 0-24V]
 - Débrancher l'amenée et l'extraction - ex.: interrupteur de secours pour débrancher le débit d'amenée
 - Débrancher l'amenée
 - Débrancher l'extraction
 - Activer la fonction feu ouvert au moyen d'un contact externe
 - Contact ouvert output [digital 0-24V]
 - Mention d'erreur
 - Indication du filtre
 - 0-10V input analogique
 - 0-10V output analogique

FONCTIONNALITES

- Fonctionnement
 - Selon le mode automatique (la programmation de réglage)
 - Réglage manuel
 - Minuteries
 - Selon les détecteurs de la qualité de l'air, intégrés (HR, CO₂ & COV)
 - Selon les détecteurs de la qualité de l'air, internes et externes
- Ventilation commandée à la demande grâce à des détecteurs de la qualité de l'air, intégrés
 - Humidité relative
 - COV (Composés Organiques Volatiles)
 - CO₂
 - Le niveau de ventilation est adapté en fonction de la qualité de l'air mesurée
- Protection contre le gel automatique
 - Déséquilibre temporaire et limitation de débit pour éviter le gel de l'échangeur de chaleur
- Possibilité d'intégrer un élément de préchauffage en tant que protection supplémentaire contre le gel
 - Élément de préchauffage électrique
 - Puissance modulable
 - Puissance max. : 1000 W
- Fonction Breeze
 - Fonction Breeze pour un refroidissement optimal en été [bypass d'été avec niveau de ventilation réglable]
 - Activation manuelle du bypass
 - Température intérieure contrôlée automatiquement aux 4 saisons
- Fonction feu ouvert
 - Activée au moyen d'un interrupteur à pulsion
 - Déséquilibre temporaire en faveur de l'amenée [surpression] pour assister le processus de désenfumage
- Mode Holiday
 - En cas d'absence prolongée on peut introduire la date de début et de fin
 - Le système ventile à la position la plus économique
- Indication du filtre
 - Via smartphone
 - Sur une commande externe en option
 - Périodique

COMMANDE

Standard

- Commande au moyen de l'Application Endura[®] Delta [iOS, Android] sur smartphone, tablette

Option

- Détecteur de la qualité de l'air Master [76050332]
 - Indication de la qualité de l'air et de l'intensité de la ventilation
 - Détecteur de la qualité de l'air intégré
 - Indication du programme actif
 - Programmation horaire possible
 - Alimentation via l'unité [Connection directe sur l'unité]
- Détecteur de la qualité de l'air Slave [76050333]
 - Toujours en combinaison avec le Master
 - Communication sans fil avec le Master
 - Alimentation 230V / 50Hz
 - Détecteur de la qualité de l'air intégré
 - Même info disponible comme sur le Master
- Interrupteur à 4 positions [sur demande]
 - Fonctionnalité limitée



Endura[®] Delta app



TouchDisplay

MODELES

DENOMINATION	NUMERO D'ARTICLE
Endura Delta 330 T4	76050800
Endura Delta 330 T4 PH	76050801
Endura Delta 330 T2/B2	76050802
Endura Delta 330 T2/B2 PH	76050803

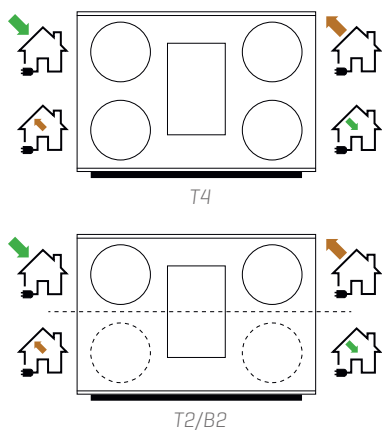
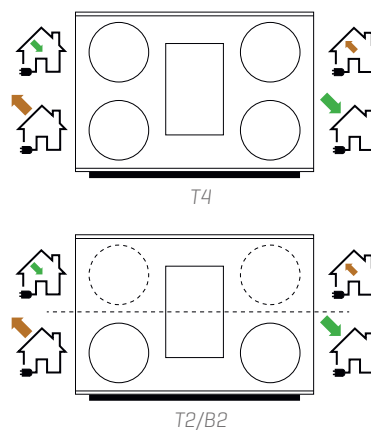
Endura Delta 330 Gauche [standard]

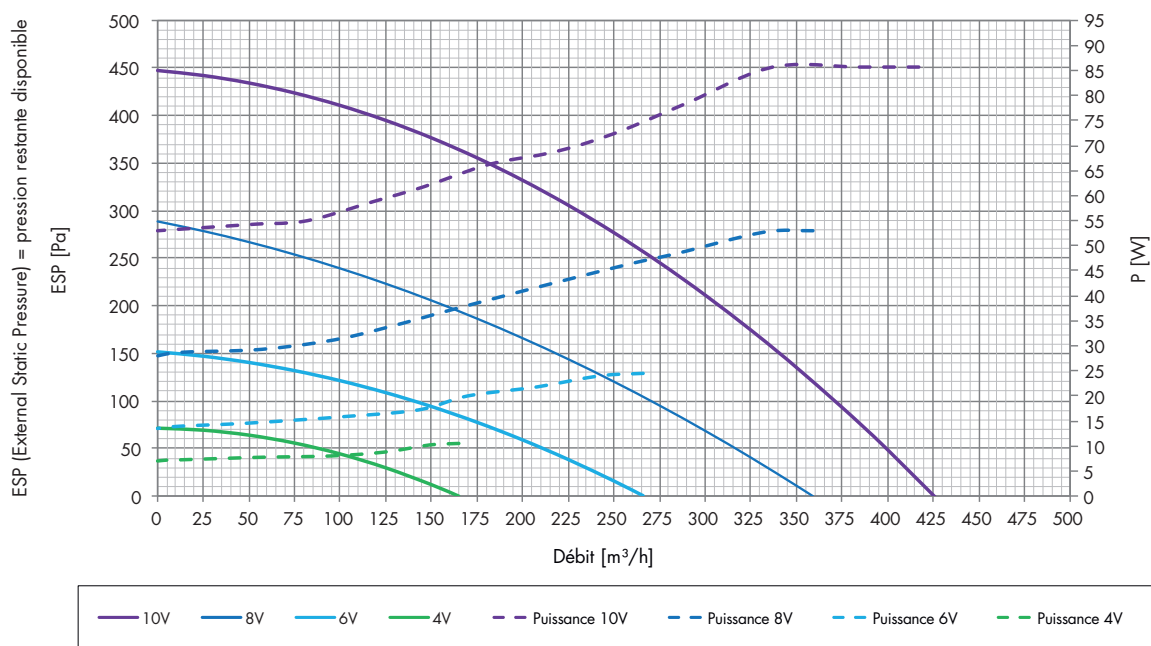
Endura Delta 330 Droite [seulement possible après modification]

COURBES DE PRESSION

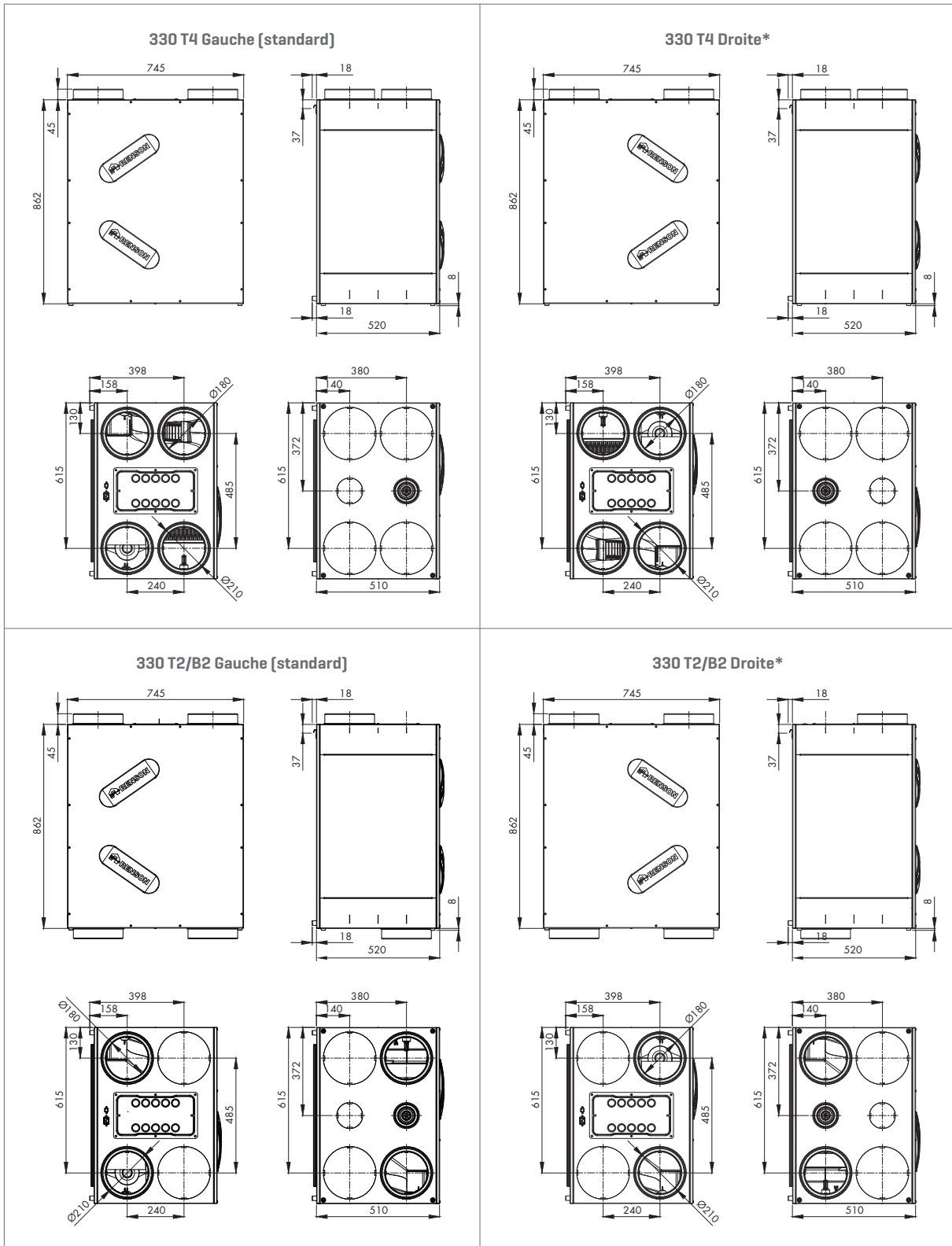
 Courbes de ventilateur Endura Delta 330
 pression en fonction de débit

DESSINS TECHNIQUES



* Seulement possible après modification.

DOMAINE D'APPLICATION

- S'applique à un logement spacieux [3 à 4 chambres à coucher] jusqu'à 380 m³/h sous 150 Pa
- Amenée mécanique d'air frais
- Extraction mécanique de l'air vicié
- Ventilation commandée à la demande grâce à des détecteurs de la qualité de l'air
- Echangeur de chaleur à haut rendement pour réduire les pertes de chaleur



Endura Delta 380 T4

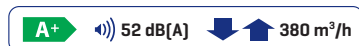

Endura Delta 380 T2/B2

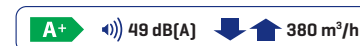

CARACTERISTIQUES DU PRODUIT

Données PEB du produit

- Capacité max. : 380 m³/h sous 150 Pa
- Echangeur de chaleur à flux croisé en synthétique intégré
 - Rendement thermique de l'appareil (selon les exigences de la base de données PEB, basée sur la norme N308:1997)
 - 88% à 100 m³/h
 - 85% à 200 m³/h
 - 83% à 300 m³/h
 - 81% à 400 m³/h
- Puissance maximum mesurée : 2 x 83 W

Système de ventilation

- Ventilateurs
 - 2 moteurs EC
 - Alimentation : 1 x 230V/50Hz
 - Ventilateurs avec pales inclinées vers l'arrière
 - Commande à flux constant : le débit est maintenu en permanence
- Dimensions : H 862 x L 745 x P 520 mm
- Poids : 46 kg
- Disponible avec 4 raccordements supérieurs [T4] ou 2 supérieurs et 2 inférieurs [T2/B2]
- Standard version gauche, mais possible de modifier en version droite
- Bypass complet automatique
 - Réglage modulaire
 - Dépasser l'échangeur de chaleur pendant les périodes chaudes
- Raccordements diam. 150/180 mm en polypropylène expansé
 - Raccordement direct sur l'unité centrale :
 - Conduits EPP : diamètre extérieur 180 mm, diamètre intérieur 150 mm

- Conduits EPP : avec manchon de raccordement : diamètre extérieur 210 mm, diamètre intérieur 180 mm
- Autres conduits : le diamètre 180 mm peut être directement raccordé au système de ventilation

- Purge intégrée Ø 32 mm
- Appareil extrêmement étanche à l'air
- Filtre cassette 2 x coarse [G4] [PM1 [F7] en option pour l'amenée]
 - Facilité d'entretien
 - Plus grande surface de filtrage
- Ecran TouchDisplay dans le panneau frontal
 - Ecran tactile
 - Possibilité de configurer l'appareil de ventilation et de le commander
 - Mention d'erreur
 - Indication du filtre
 - Visualisation du niveau de ventilation
- Raccordement par câble ethernet [Connecteur RJ45]
 - Possibilité de commander l'unité par tablette/smartphone au moyen du réseau local
- Contacts externes input/output
 - Contact ouvert input [digital 0-24V]
 - Débrancher l'amenée et l'extraction - ex.: interrupteur de secours pour débrancher le débit d'amenée
 - Débrancher l'amenée
 - Débrancher l'extraction
 - Activer la fonction feu ouvert au moyen d'un contact externe
 - Contact ouvert output [digital 0-24V]
 - Mention d'erreur
 - Indication du filtre
 - 0-10V input analogique
 - 0-10V output analogique

FONCTIONNALITES

- Fonctionnement
 - Selon le mode automatique (la programmation de réglage)
 - Réglage manuel
 - Minuteries
 - Selon les détecteurs de la qualité de l'air, intégrés (HR, CO₂ & COV)
 - Selon les détecteurs de la qualité de l'air, internes et externes
- Ventilation commandée à la demande grâce à des détecteurs de la qualité de l'air, intégrés
 - Humidité relative
 - COV (Composés Organiques Volatiles)
 - CO₂
 - Le niveau de ventilation est adapté en fonction de la qualité de l'air mesurée
- Protection contre le gel automatique
 - Déséquilibre temporaire et limitation de débit pour éviter le gel de l'échangeur de chaleur
- Possibilité d'intégrer un élément de préchauffage en tant que protection supplémentaire contre le gel
 - Élément de préchauffage électrique
 - Puissance modulable
 - Puissance max. : 1000 W
- Fonction Breeze
 - Fonction Breeze pour un refroidissement optimal en été [bypass d'été avec niveau de ventilation réglable]
 - Activation manuelle du bypass
 - Température intérieure contrôlée automatiquement aux 4 saisons
- Fonction feu ouvert
 - Activée au moyen d'un interrupteur à pulsion
 - Déséquilibre temporaire en faveur de l'amenée [surpression] pour assister le processus de désenfumage
- Mode Holiday
 - En cas d'absence prolongée on peut introduire la date de début et de fin
 - Le système ventile à la position la plus économique
- Indication du filtre
 - Via smartphone
 - Sur l'écran TouchDisplay intégré
 - Sur une commande externe en option
 - Périodique

COMMANDE

Standard

- Endura Delta app
 - iOS, Android
 - Smartphone et tablette
- TouchDisplay sur l'unité
 - Alimentation et communication avec l'unité via un câble RS232
 - Possibilité de programmer l'unité via TouchDisplay

Option

- Détecteur de la qualité de l'air Master (76050332)
 - Indication de la qualité de l'air et de l'intensité de la ventilation
 - Détecteur de la qualité de l'air intégré
 - Indication du programme actif
 - Programmation horaire possible
 - Alimentation via l'unité (Connection directe sur l'unité)
- Détecteur de la qualité de l'air Slave (76050333)
 - Toujours en combinaison avec le Master
 - Communication sans fil avec le Master
 - Alimentation 230V / 50Hz
 - Détecteur de la qualité de l'air intégré
 - Même info disponible comme sur le Master
- Interrupteur à 4 positions (sur demande)
 - Fonctionnalité limitée



TouchDisplay

MODELES

DENOMINATION	NUMERO D'ARTICLE
Endura Delta 380 T4	76050804
Endura Delta 380 T4 PH	76050805
Endura Delta 380 T2/B2	76050806
Endura Delta 380 T2/B2 PH	76050807

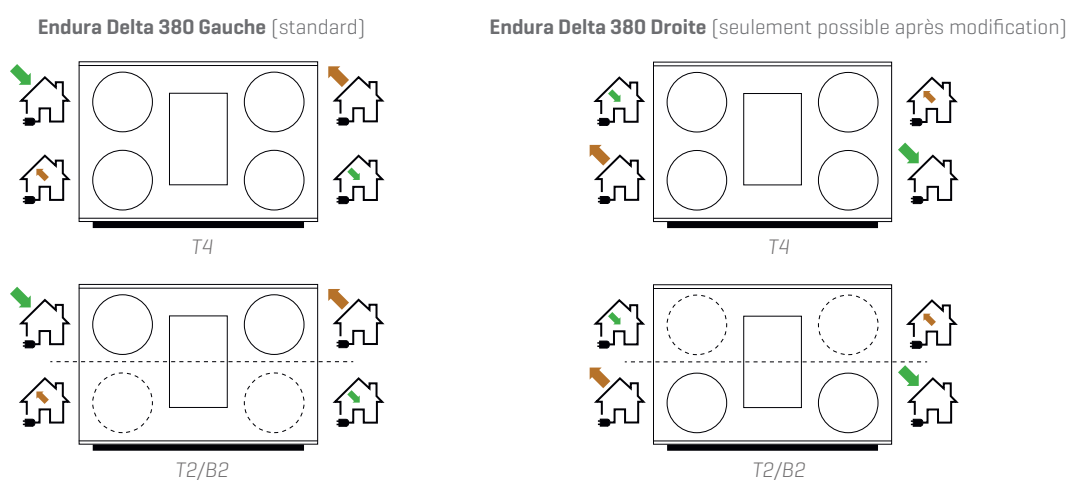

COURBES DE PRESSION

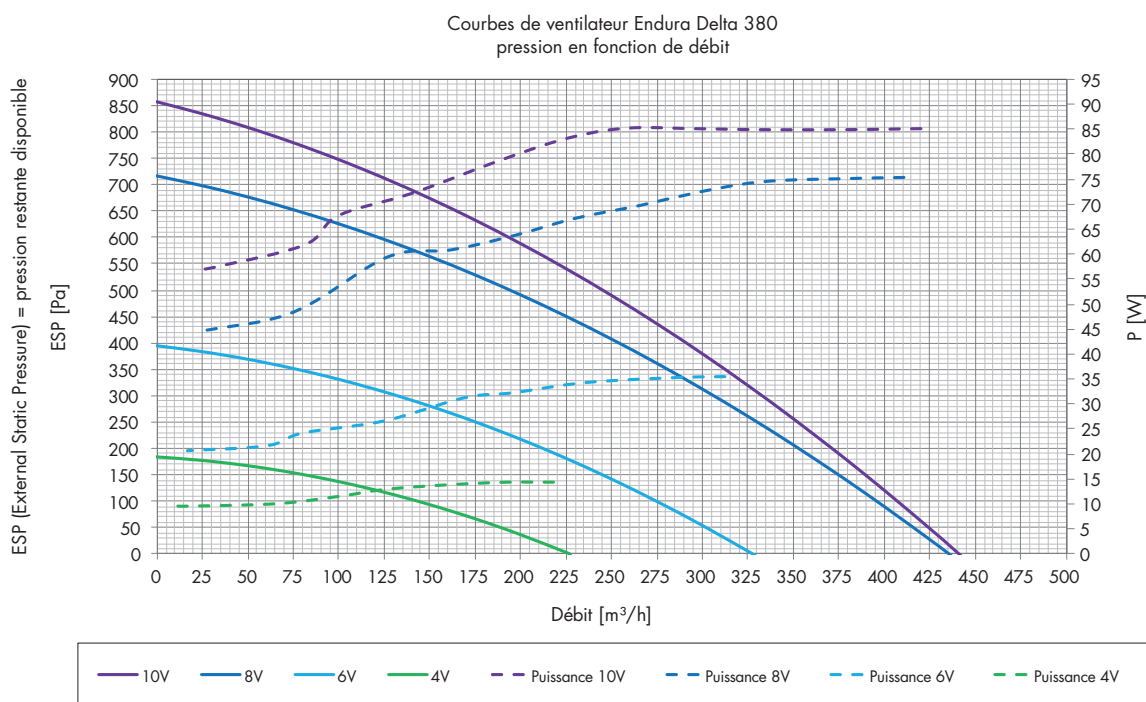

DESSINS TECHNIQUES

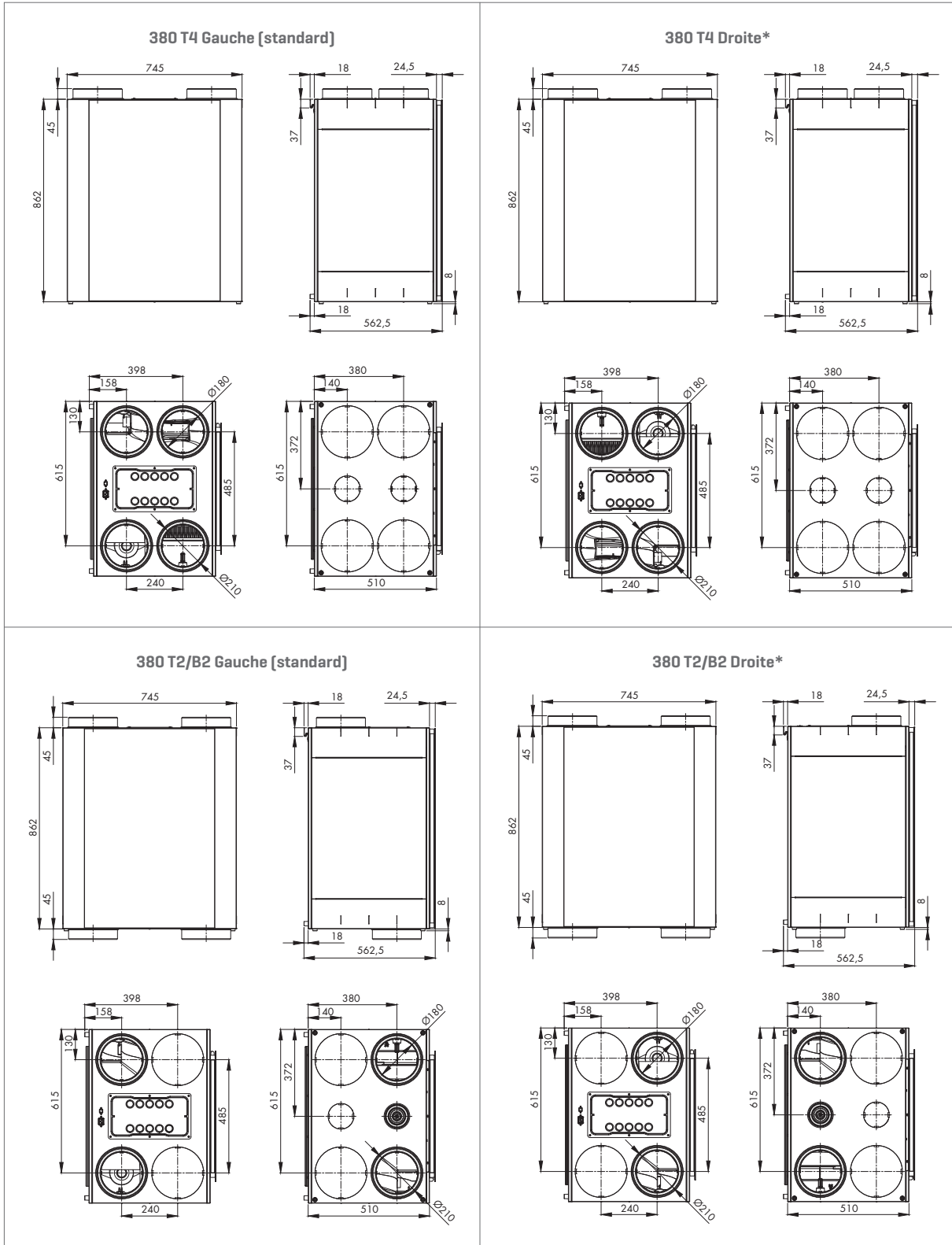

* Seulement possible après modification.

DOMAINE D'APPLICATION

- S'applique à un logement grand (4 à 5 chambres à coucher) jusqu'à 450 m³/h sous 150 Pa
- Amenée mécanique d'air frais
- Extraction mécanique de l'air vicié
- Ventilation commandée à la demande grâce à des détecteurs de la qualité de l'air
- Echangeur de chaleur à haut rendement pour réduire les pertes de chaleur



Endura Delta 450 T4

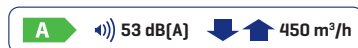

Endura Delta 450 T2/B2



CARACTERISTIQUES DU PRODUIT

Données PEB du produit

- Capacité max. : 450 m³/h sous 150 Pa
- Echangeur de chaleur à flux croisé en synthétique intégré
 - Rendement thermique de l'appareil (selon les exigences de la base de données PEB, basée sur la norme N308:1997)
 - 87% à 100 m³/h
 - 83% à 250 m³/h
 - 81% à 350 m³/h
 - 79% à 470 m³/h
- Puissance maximum mesurée : 2 x 115 W

Système de ventilation

- Ventilateurs
 - 2 moteurs EC
 - Alimentation : 1 x 230V/50Hz
 - Ventilateurs avec pales inclinées vers l'arrière
 - Commande à flux constant : le débit est maintenu en permanence
- Dimensions : H 862 x L 745 x P 520 mm
- Poids : 46 kg
- Disponible avec 4 raccordements supérieurs (T4) ou 2 supérieurs et 2 inférieurs (T2/B2)
- Standard version gauche, mais possible de modifier en version droite
- Bypass complet automatique
 - Réglage modulaire
 - Dépasser l'échangeur de chaleur pendant les périodes chaudes
- Raccordements diam. 150/180 mm en polypropylène expansé
 - Raccordement direct sur l'unité centrale :
 - Conduits EPP : diamètre extérieur 180 mm, diamètre intérieur 150 mm

- Conduits EPP : avec manchon de raccordement : diamètre extérieur 210 mm, diamètre intérieur 180 mm
- Autres conduits : le diamètre 180 mm peut être directement raccordé au système de ventilation

- Purge intégrée Ø 32 mm
- Appareil extrêmement étanche à l'air
- Filtre cassette 2 x coarse (G4) (PM1 (F7) en option pour l'amenée)
 - Facilité d'entretien
 - Plus grande surface de filtrage
- Ecran TouchDisplay dans le panneau frontal
 - Ecran tactile
 - Possibilité de configurer l'appareil de ventilation et de le commander
 - Mention d'erreur
 - Indication du filtre
 - Visualisation du niveau de ventilation
- Raccordement par câble ethernet (Connecteur RJ45)
 - Possibilité de commander l'unité par tablette/smartphone au moyen du réseau local
- Contacts externes input/output
 - Contact ouvert input (digital 0-24V)
 - Débrancher l'amenée et l'extraction - ex.: interrupteur de secours pour débrancher le débit d'amenée
 - Débrancher l'amenée
 - Débrancher l'extraction
 - Activer la fonction feu ouvert au moyen d'un contact externe
 - Contact ouvert output (digital 0-24V)
 - Mention d'erreur
 - Indication du filtre
 - 0-10V input analogique
 - 0-10V output analogique

FONCTIONNALITES

- Fonctionnement
 - Selon le mode automatique (la programmation de réglage)
 - Réglage manuel
 - Minuteries
 - Selon les détecteurs de la qualité de l'air, intégrés (HR, CO₂ & COV)
 - Selon les détecteurs de la qualité de l'air, internes et externes
- Ventilation commandée à la demande grâce à des détecteurs de la qualité de l'air, intégrés
 - Humidité relative
 - COV (Composés Organiques Volatiles)
 - CO₂
 - Le niveau de ventilation est adapté en fonction de la qualité de l'air mesurée
- Protection contre le gel automatique
 - Déséquilibre temporaire et limitation de débit pour éviter le gel de l'échangeur de chaleur
- Possibilité d'intégrer un élément de préchauffage en tant que protection supplémentaire contre le gel
 - Élément de préchauffage électrique
 - Puissance modulable
 - Puissance max. : 1000 W
- Fonction Breeze
 - Fonction Breeze pour un refroidissement optimal en été [bypass d'été avec niveau de ventilation réglable]
 - Activation manuelle du bypass
 - Température intérieure contrôlée automatiquement aux 4 saisons
- Fonction feu ouvert
 - Activée au moyen d'un interrupteur à pulsion
 - Déséquilibre temporaire en faveur de l'amenée [surpression] pour assister le processus de désenfumage
- Mode Holiday
 - En cas d'absence prolongée on peut introduire la date de début et de fin
 - Le système ventile à la position la plus économique
- Indication du filtre
 - Via smartphone
 - Sur l'écran TouchDisplay intégré
 - Sur une commande externe en option
 - Périodique

COMMANDE

Standard

- Endura Delta app
 - iOS, Android
 - Smartphone et tablette
- TouchDisplay sur l'unité
 - Alimentation et communication avec l'unité via un câble RS232
 - Possibilité de programmer l'unité via TouchDisplay

Option

- Détecteur de la qualité de l'air Master [76050332]
 - Indication de la qualité de l'air et de l'intensité de la ventilation
 - Détecteur de la qualité de l'air intégré
 - Indication du programme actif
 - Programmation horaire possible
 - Alimentation via l'unité [Connection directe sur l'unité]
- Détecteur de la qualité de l'air Slave [76050333]
 - Toujours en combinaison avec le Master
 - Communication sans fil avec le Master
 - Alimentation 230V / 50Hz
 - Détecteur de la qualité de l'air intégré
 - Même info disponible comme sur le Master
- Interrupteur à 4 positions [sur demande]
 - Fonctionnalité limitée



TouchDisplay

MODELES

DENOMINATION	NUMERO D'ARTICLE
Endura Delta 450 T4	76050808
Endura Delta 450 T4 PH	76050809
Endura Delta 450 T2/B2	76050810
Endura Delta 450 T2/B2 PH	76050811

Endura Delta 450 Gauche [standard]

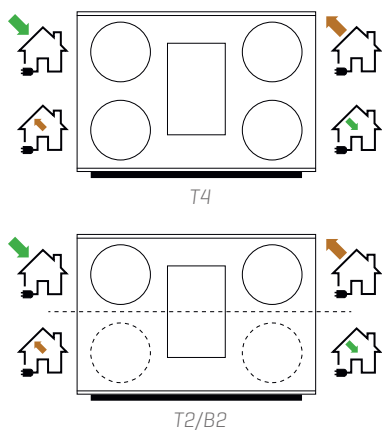

Endura Delta 450 Droite [seulement possible après modification]

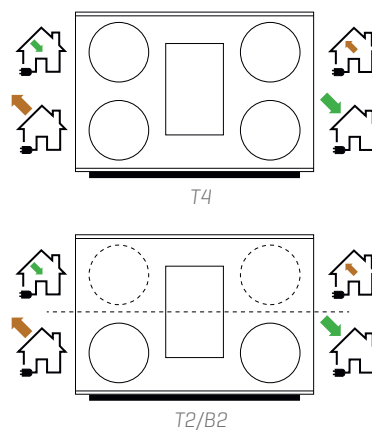

COURBES DE PRESSION

Courbes de ventilateur Endura Delta 450
pression en fonction de débit

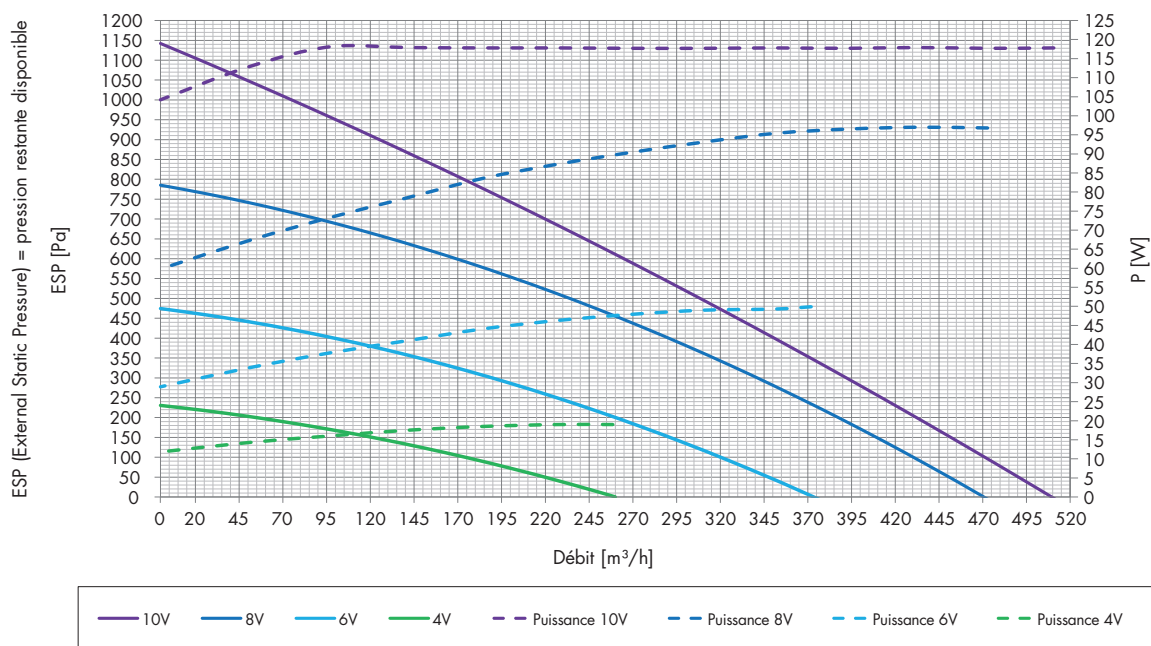

DESSINS TECHNIQUES

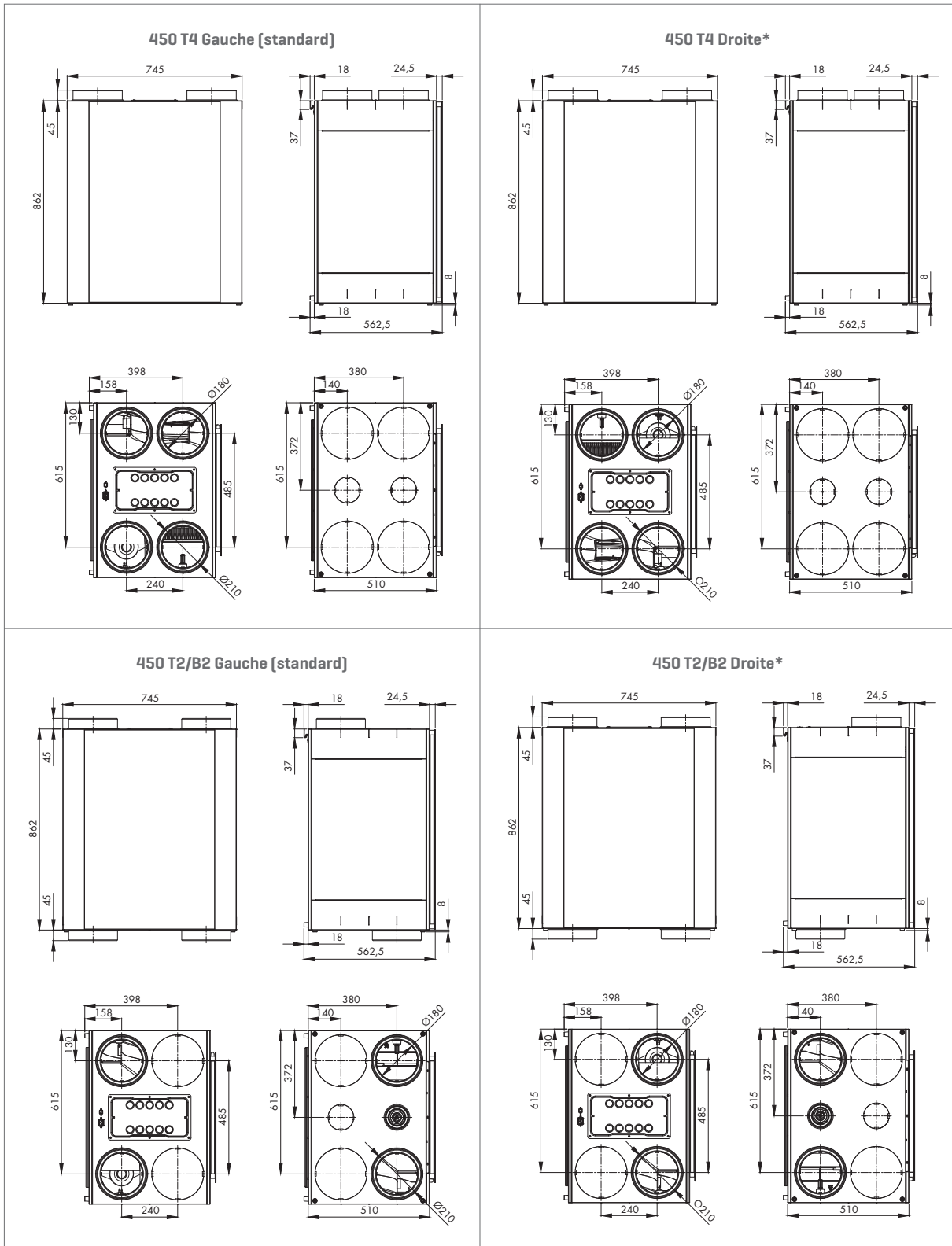

* Seulement possible après modification.

APERÇU ENDURA DELTA 330-380-450

Courbes de ventilateur Endura Delta
 pression en fonction de débit

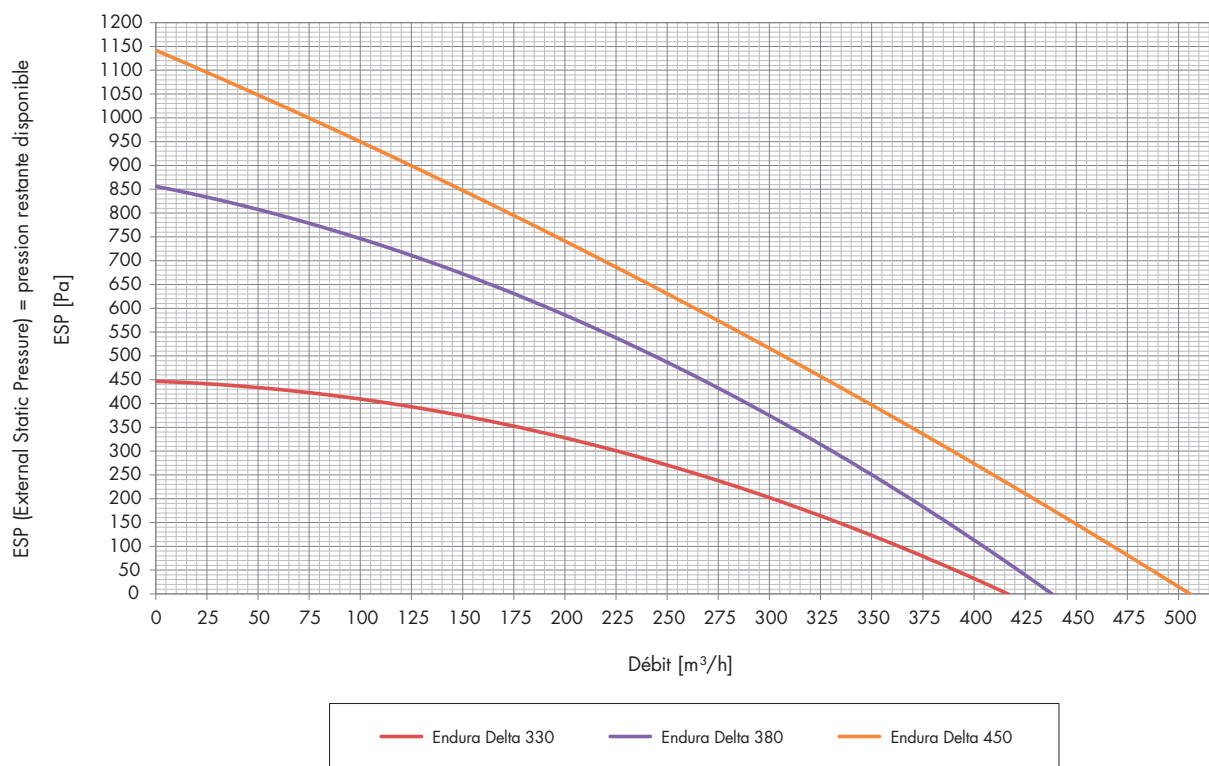

MODÈLES

Description	No. d'article	Description	No. d'article	Description	No. d'article
ED 330 T4	76050800	ED 380 T4	76050804	ED 450 T4	76050808
ED 330 T4 PH	76050801	ED 380 T4 PH	76050805	ED 450 T4 PH	76050809
ED 330 T2/B2	76050802	ED 380 T2/B2	76050806	ED 450 T2/B2	76050810
ED 330 T2/B2 PH	76050803	ED 380 T2/B2 PH	76050807	ED 450 T2/B2 PH	76050811

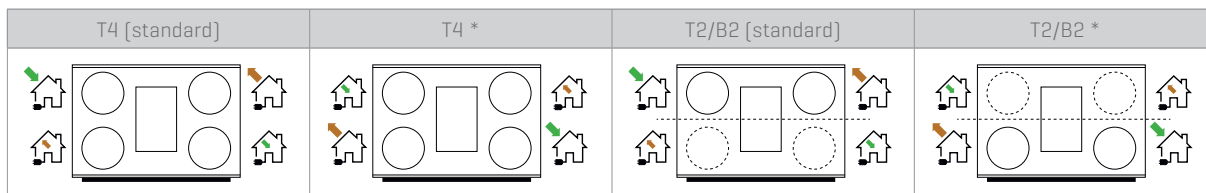

* Seulement possible après modification.

CARACTÉRISTIQUES TECHNIQUES

	Endura Delta 330	Endura Delta 380	Endura Delta 450
Débit	330 m³/h à 150 Pa	380 m³/h à 150 Pa	450 m³/h à 150 Pa
Ventilateurs	Ventilateur EC avec pales inclinées vers l'avant et commande à flux constant	Ventilateur EC avec pales inclinées vers l'arrière et commande à flux constant	Ventilateur EC avec pales inclinées vers l'arrière et commande à flux constant
Puissance max.	2 x 85 W	2 x 83 W	2 x 115 W
Puissance max. préchauffage	1000 W	1000 W	1000 W
Echangeur de chaleur	PS	PS	PS
Rendement thermique mesuré selon la norme EN308	89% à 100 m³/h 87% à 150 m³/h 84% à 250 m³/h 82% à 325 m³/h 81% à 350 m³/h	88% à 100 m³/h 85% à 200 m³/h 83% à 300 m³/h 81% à 400 m³/h	87% à 100 m³/h 83% à 250 m³/h 81% à 350 m³/h 79% à 470 m³/h
Raccordements	Ø 180 mm 4 raccordements supérieurs [T4] 2 raccordements supérieurs et 2 inférieurs [T2/B2]	Ø 180 mm 4 raccordements supérieurs [T4] 2 raccordements supérieurs et 2 inférieurs [T2/B2]	Ø 180 mm 4 raccordements supérieurs [T4] 2 raccordements supérieurs et 2 inférieurs [T2/B2]
Bypass	Modulant	Modulant	Modulant
Filtres	2 x coarse [G4] PM1 [F7] en option	2 x coarse [G4] PM1 [F7] en option	2 x coarse [G4] PM1 [F7] en option
Commande	Smartphone / Tablette En option : interrupteur à 4 positions	TouchDisplay intégré Smartphone / Tablette En option : interrupteur à 4 positions	TouchDisplay intégré Smartphone / Tablette En option : interrupteur à 4 positions
Protection contre le gel	Automatique via un déséquilibre temporaire En option : élément de préchauffage [proportionnel et pas de déséquilibre]	Automatique via un déséquilibre temporaire En option : élément de préchauffage [proportionnel et pas de déséquilibre]	Automatique via un déséquilibre temporaire En option : élément de préchauffage [proportionnel et pas de déséquilibre]
Boîtier	Acier enduit	Acier enduit	Acier enduit
Poids	41 kg	46 kg	46 kg
Matériau partie intérieure	EPP	EPP	EPP
Evacuation de la condensation	Intégrée Ø 32 mm	Intégrée Ø 32 mm	Intégrée Ø 32 mm
Contacts	0-10 V IN/OUTPUTS	0-10 V IN/OUTPUTS	0-10 V IN/OUTPUTS
Détecteurs	Détecteurs de température intégrés Détecteur d'humidité intégré Détecteur de VOC intégré Détecteur de CO ₂ intégré	Détecteurs de température intégrés Détecteur d'humidité intégré Détecteur de VOC intégré Détecteur de CO ₂ intégré	Détecteurs de température intégrés Détecteur d'humidité intégré Détecteur de VOC intégré Détecteur de CO ₂ intégré

Endura Delta 330 T4

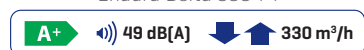

Endura Delta 380 T4

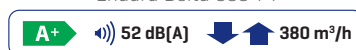

Endura Delta 450 T4

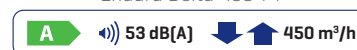

Endura Delta 330 T2/B2

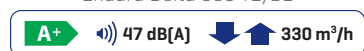

Endura Delta 380 T2/B2

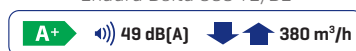

Endura Delta 450 T2/B2

