

ENDURA® DELTA 330

pages 2-5

New!



Endura Delta 330 T4



Endura Delta 330 T2/B2

ENDURA® DELTA 380

pages 6-9



Endura Delta 380 T4



Endura Delta 380 T2/B2

ENDURA® DELTA 450

pages 10-13

New!



Endura Delta 450 T4



Endura Delta 450 T2/B2

COMPARAISON ENDURA® DELTA 330-380-450

pages 14-15

DOMAINE D'APPLICATION

- S'applique à la construction
- Aménée mécanique d'air frais
- Extraction mécanique de l'air vicié
- Ventilation commandée à la demande grâce à des détecteurs de la qualité de l'air
- Echangeur de chaleur à haut rendement pour la récupération de chaleur



Endura Delta 330 T4

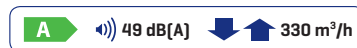

Endura Delta 330 T2/B2

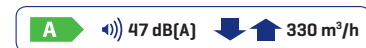

CARACTERISTIQUES DU PRODUIT

Données PEB du produit en demande

- Capacité max. : 330 m³/h sous 150 Pa
- **Echangeur de chaleur** à flux croisé en synthétique intégré
 - Rendement thermique de l'appareil (selon les exigences de la base de données PEB, basée sur la norme N308:1997)
 - 89% à 100 m³/h
 - 87% à 150 m³/h
 - 84% à 250 m³/h
 - 82% à 325 m³/h
 - 81% à 350 m³/h
- Puissance maximum mesurée : 2 x 85 W

Système de ventilation

- **Ventilateurs**
 - 2 moteurs EC
 - Alimentation : 1 x 230V/50Hz
 - Ventilateurs avec pales inclinées vers l'avant
 - Commande à flux constant : le débit est maintenu en permanence
- Dimensions : H 862 x L 745 x P 520 mm
- Poids : 41 kg
- Disponible avec 4 raccordements supérieurs (T4) ou 2 supérieurs et 2 inférieurs (T2/B2)
- Existe en version **gauche et droite**
- **Bypass complet** automatique
 - Réglage modulaire
 - Dépasser l'échangeur de chaleur pendant les périodes chaudes

- Raccordements diam. **150/180 mm en polypropylène expansé**
 - Raccordement direct sur l'unité centrale :
 - Conduits EPP : diamètre extérieur 180 mm, diamètre intérieur 150 mm
 - Conduits EPP : avec manchon de raccordement : diamètre extérieur 200 mm, diamètre intérieur 180 mm
 - Autres conduits : le diamètre 180 mm peut être directement raccordé au système de ventilation
- Purge intégrée Ø 32 mm
- Appareil extrêmement étanche à l'air
- **Filtre cassette 2 x G4** (F7 en option pour l'amenée)
 - Facilité d'entretien
 - Plus grande surface de filtrage
- Raccordement par câble **ethernet (Connecteur RJ45)**
 - Possibilité de commander l'unité par tablette/smartphone au moyen du réseau local
- **Contacts externes input/output**
 - **Contact ouvert input [digital 0-24V]**
 - Débrancher l'amenée et l'extraction - ex.: interrupteur de secours pour débrancher le débit d'amenée
 - Débrancher l'amenée
 - Débrancher l'extraction
 - Activer la fonction feu ouvert au moyen d'un contact externe
 - **Contact ouvert output [digital 0-24V]**
 - Mention d'erreur
 - Indication du filtre
 - **0-10V input analogique**
 - **0-10V output analogique**

FONCTIONNALITES

- **Fonctionnement**
 - Selon le mode automatique (la programmation de réglage)
 - Réglage manuel
 - Minuteries
 - Selon les détecteurs de la qualité de l'air, intégrés (HR, CO₂ & COV)
 - Selon les détecteurs de la qualité de l'air, internes et externes
- **Ventilation commandée à la demande** grâce à des détecteurs de la qualité de l'air, intégrés
 - Humidité relative
 - COV (Composés Organiques Volatiles)
 - CO₂
 - Le niveau de ventilation est adapté en fonction de la qualité de l'air mesurée
- **Protection contre le gel** automatique
 - Déséquilibre temporaire et limitation de débit pour éviter le gel de l'échangeur de chaleur
- Possibilité d'intégrer un **élément de préchauffage** en tant que protection supplémentaire contre le gel
 - Élément de préchauffage électrique
 - Puissance modulable
 - Puissance max. : 1000 W
- **Fonction Breeze**
 - Fonction Breeze pour un refroidissement optimal en été [bypass d'été avec niveau de ventilation réglable]
 - Activation manuelle du bypass
 - Température intérieure contrôlée automatiquement aux 4 saisons
- **Fonction feu ouvert**
 - Activée au moyen d'un interrupteur à pulsion
 - Déséquilibre temporaire en faveur de l'amenée [surpression] pour assister le processus de désenfumage
- **Mode Holiday**
 - En cas d'absence prolongée on peut introduire la date de début et de fin
 - Le système ventile à la position la plus économique
- **Indication du filtre**
 - Via smartphone
 - Sur une commande externe en option
 - Périodique

COMMANDE

Commande standard au moyen d' Application Endura[®] Delta
[iOS, Android, Windows] sur smartphone, tablette

Options

- **TouchDisplay [Master]** commande avec indication de la qualité de l'air et de l'intensité de la ventilation
 - Détecteur de la qualité de l'air intégré
 - Indication du programme actif
 - Programmation horaire possible
 - Alimentation, communication avec l'unité moteur via un câble RS232
- **Détecteur de la qualité de l'air [Slave]** commande avec indication de la qualité de l'air et de l'intensité de la ventilation
 - Détecteur de la qualité de l'air intégré
 - Indication du programme actif
 - Adaptation possible du niveau de ventilation
 - Alimentation 230V/50Hz
 - Communication sans fil avec le Touchdisplay Master
- **Interrupteur à 4 positions**
 - Fonctionnalité limitée



Endura[®] Delta app



TouchDisplay

MODELES

DENOMINATION	NUMERO D'ARTICLE
Endura Delta 330 T4 L	76050522
Endura Delta 330 T4 L PH	76050520
Endura Delta 330 T2/B2 L	76050526
Endura Delta 330 T2/B2 L PH	76050524

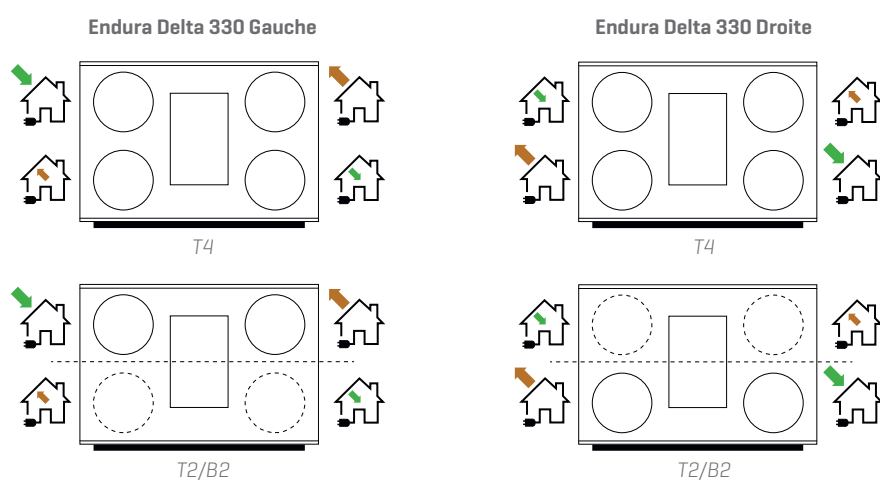

COURBES DE PRESSION

Courbes de ventilateur Endura Delta 330
pression en fonction de débit

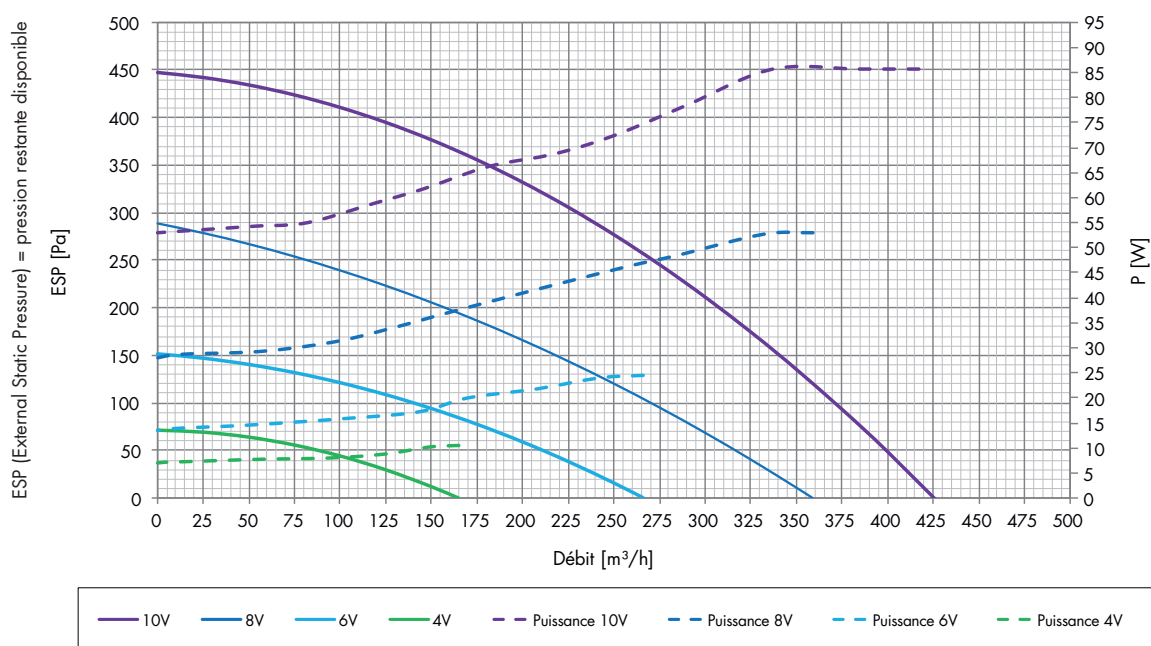

DESSINS TECHNIQUES

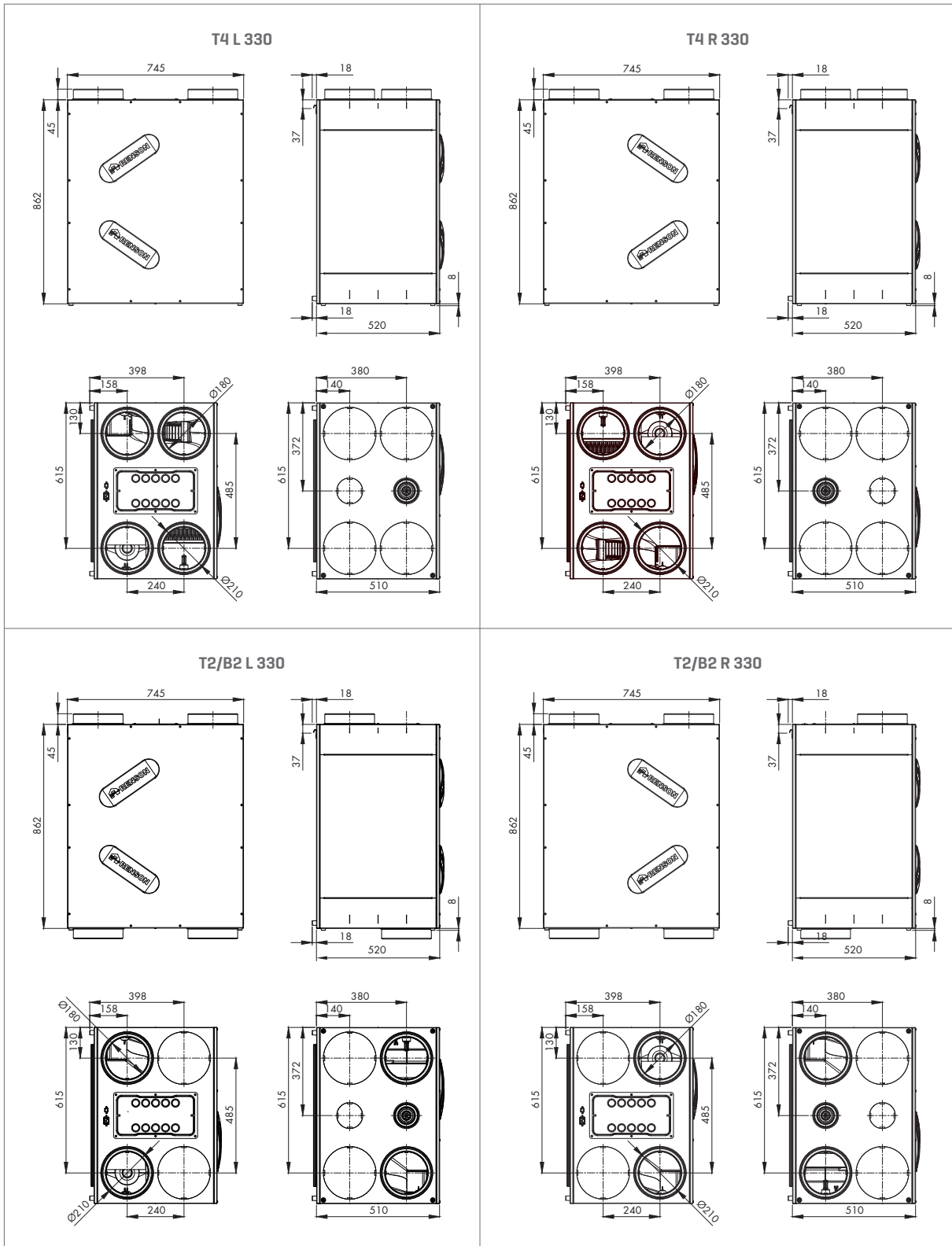

DOMAINE D'APPLICATION

- S'applique à la construction
- Aménée mécanique d'air frais
- Extraction mécanique de l'air vicié
- Ventilation commandée à la demande grâce à des détecteurs de la qualité de l'air
- Echangeur de chaleur à haut rendement pour la récupération de chaleur



Endura Delta 380 T4

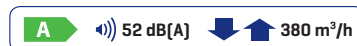

Endura Delta 380 T2/B2



CARACTERISTIQUES DU PRODUIT

Données PEB du produit en demande

- Capacité max. : 380 m³/h sous 150 Pa
- **Echangeur de chaleur** à flux croisé en synthétique intégré
 - Rendement thermique de l'appareil (selon les exigences de la base de données PEB, basée sur la norme N308:1997)
 - 88% à 100 m³/h
 - 85% à 200 m³/h
 - 83% à 300 m³/h
 - 81% à 400 m³/h
- Puissance maximum mesurée : 2 x 83 W

Système de ventilation

- **Ventilateurs**
 - 2 moteurs EC
 - Alimentation : 1 x 230V/50Hz
 - Ventilateurs avec pales inclinées vers l'arrière
 - Commande à flux constant : le débit est maintenu en permanence
- Dimensions : H 862 x L 745 x P 520 mm
- Poids : 46 kg
- Disponible avec 4 raccordements supérieurs [T4] ou 2 supérieurs et 2 inférieurs [T2/B2]
- Existe en version **gauche et droite**
- **Bypass complet** automatique
 - Réglage modulaire
 - Dépasser l'échangeur de chaleur pendant les périodes chaudes
- Raccordements diam. **150/180 mm en polypropylène expansé**
 - Raccordement direct sur l'unité centrale :
 - Conduits EPP : diamètre extérieur 180 mm, diamètre intérieur 150 mm

- Conduits EPP : avec manchon de raccordement : diamètre extérieur 200 mm, diamètre intérieur 180 mm
- Autres conduits : le diamètre 180 mm peut être directement raccordé au système de ventilation

- Purge intégrée Ø 32 mm
- Appareil extrêmement étanche à l'air
- **Filtre cassette 2 x G4** (F7 en option pour l'amenée)
 - Facilité d'entretien
 - Plus grande surface de filtrage
- **Ecran TouchDisplay** dans le panneau frontal
 - Ecran tactile
 - Possibilité de configurer l'appareil de ventilation et de le commander
 - Mention d'erreur
 - Indication du filtre
 - Visualisation du niveau de ventilation
- Raccordement par câble **ethernet (Connecteur RJ45)**
 - Possibilité de commander l'unité par tablette/smartphone au moyen du réseau local
- **Contacts externes input/output**
 - **Contact ouvert input [digital 0-24V]**
 - Débrancher l'amenée et l'extraction - ex.: interrupteur de secours pour débrancher le débit d'amenée
 - Débrancher l'amenée
 - Débrancher l'extraction
 - Activer la fonction feu ouvert au moyen d'un contact externe
 - **Contact ouvert output [digital 0-24V]**
 - Mention d'erreur
 - Indication du filtre
 - **0-10V input analogique**
 - **0-10V output analogique**

FONCTIONNALITES

- **Fonctionnement**
 - Selon le mode automatique (la programmation de réglage)
 - Réglage manuel
 - Minuteries
 - Selon les détecteurs de la qualité de l'air, intégrés (HR, CO₂ & COV)
 - Selon les détecteurs de la qualité de l'air, internes et externes
- **Ventilation commandée à la demande** grâce à des détecteurs de la qualité de l'air, intégrés
 - Humidité relative
 - COV (Composés Organiques Volatiles)
 - CO₂
 - Le niveau de ventilation est adapté en fonction de la qualité de l'air mesurée
- **Protection contre le gel** automatique
 - Déséquilibre temporaire et limitation de débit pour éviter le gel de l'échangeur de chaleur
- Possibilité d'intégrer un **élément de préchauffage** en tant que protection supplémentaire contre le gel
 - Élément de préchauffage électrique
 - Puissance modulable
 - Puissance max. : 1000 W
- **Fonction Breeze**
 - Fonction Breeze pour un refroidissement optimal en été [bypass d'été avec niveau de ventilation réglable]
 - Activation manuelle du bypass
 - Température intérieure contrôlée automatiquement aux 4 saisons
- **Fonction feu ouvert**
 - Activée au moyen d'un interrupteur à pulsion
 - Déséquilibre temporaire en faveur de l'amenée [surpression] pour assister le processus de désenfumage
- **Mode Holiday**
 - En cas d'absence prolongée on peut introduire la date de début et de fin
 - Le système ventile à la position la plus économique
- **Indication du filtre**
 - Via smartphone
 - Sur l'écran TouchDisplay intégré
 - Sur une commande externe en option
 - Périodique

COMMANDE

Commande standard au moyen d' Application Endura[®] Delta [iOS, Android, Windows] sur smartphone, tablette et TouchDisplay intégré

Options

- **TouchDisplay [Master]** commande avec indication de la qualité de l'air et de l'intensité de la ventilation
 - Détecteur de la qualité de l'air intégré
 - Indication du programme actif
 - Programmation horaire possible
 - Alimentation, communication avec l'unité moteur via un câble RS232
- **Détecteur de la qualité de l'air [Slave]** commande avec indication de la qualité de l'air et de l'intensité de la ventilation
 - Détecteur de la qualité de l'air intégré
 - Indication du programme actif
 - Adaptation possible du niveau de ventilation
 - Alimentation 230V/50Hz
 - Communication sans fil avec le Touchdisplay Master
- **Interrupteur à 4 positions**
 - Fonctionnalité limitée



Endura[®] Delta app



TouchDisplay

MODELES

DENOMINATION	NUMERO D'ARTICLE
Endura Delta 380 T4 L	76050502
Endura Delta 380 T4 L PH	76050500
Endura Delta 380 T2/B2 L	76050510
Endura Delta 380 T2/B2 L PH	76050508

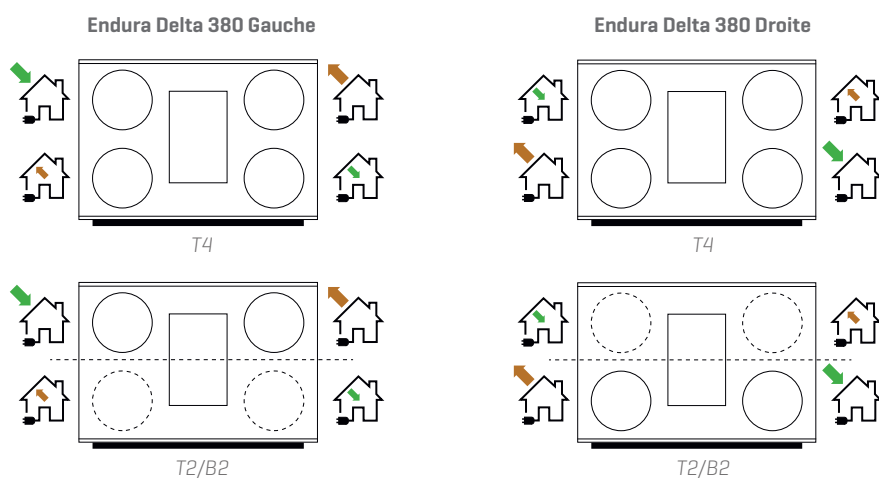

COURBES DE PRESSION

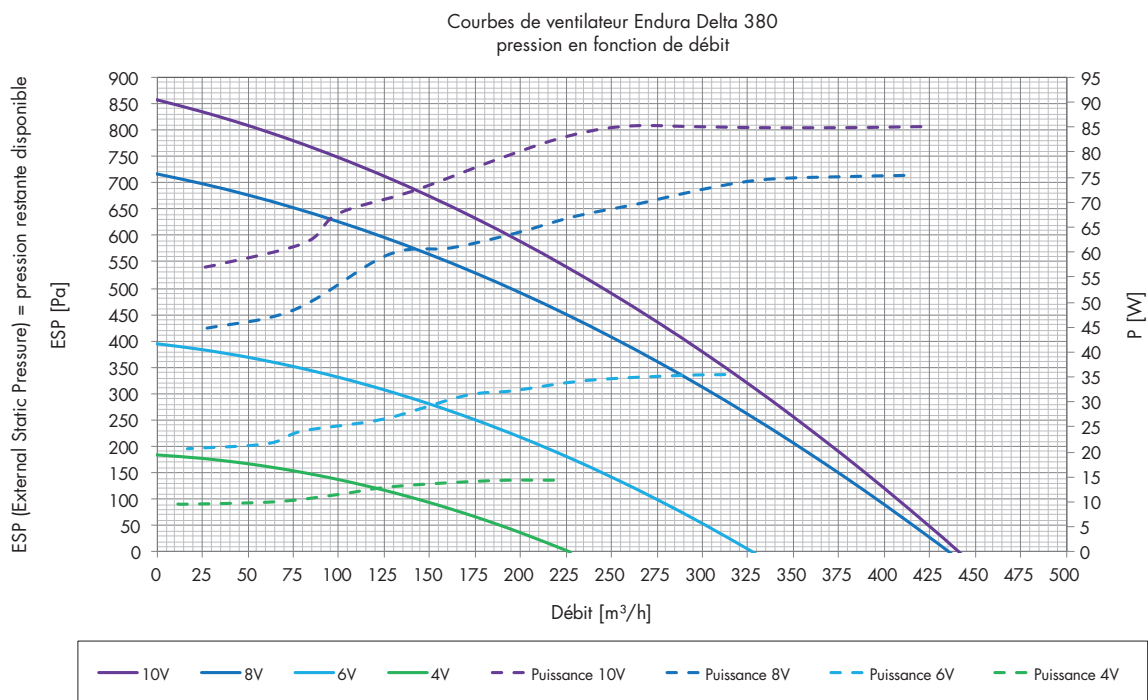

DESSINS TECHNIQUES

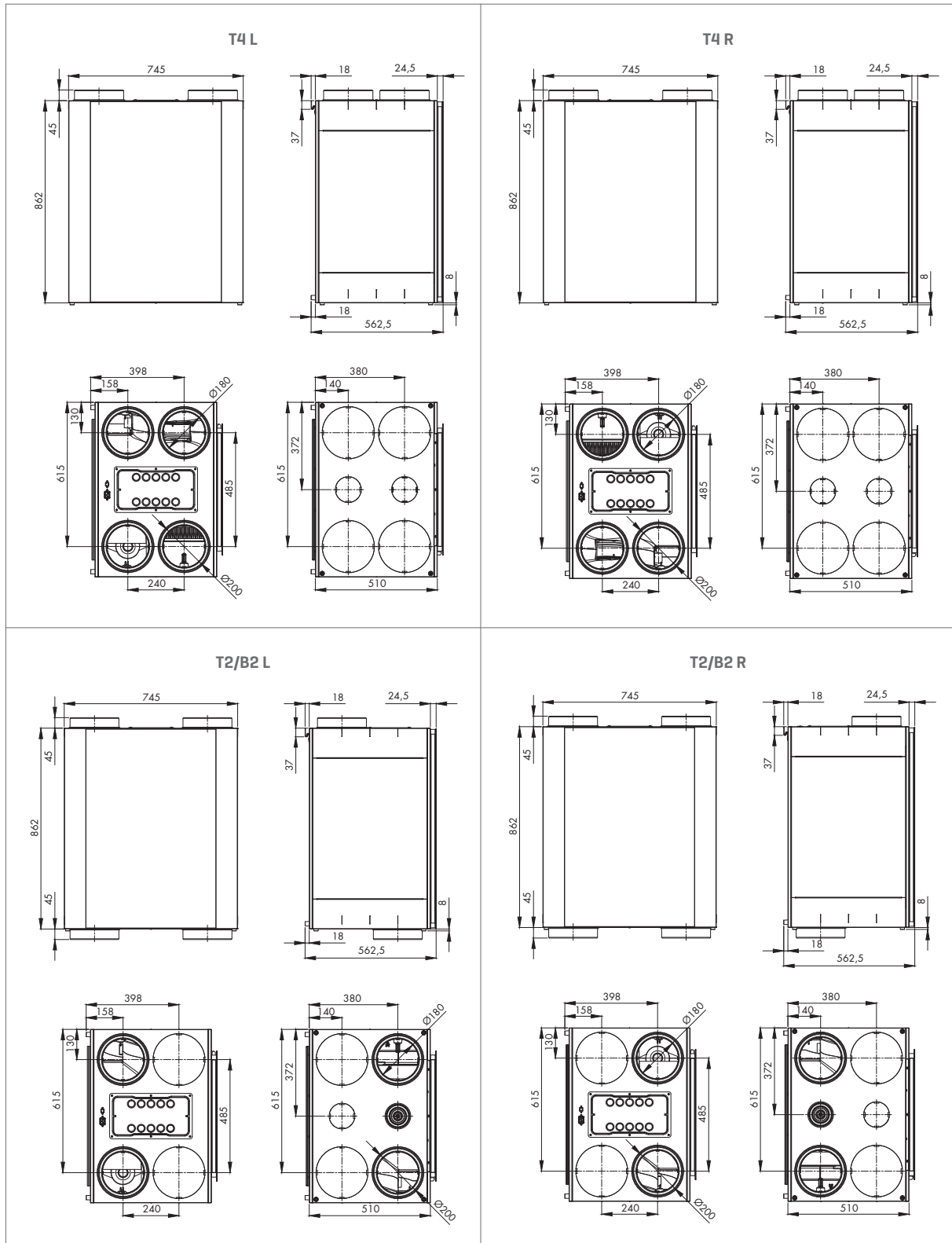

DOMAINE D'APPLICATION

- S'applique à la construction
- Aménée mécanique d'air frais
- Extraction mécanique de l'air vicié
- Ventilation commandée à la demande grâce à des détecteurs de la qualité de l'air
- Echangeur de chaleur à haut rendement pour la récupération de chaleur



Endura Delta 450 T4

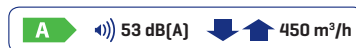

Endura Delta 450 T2/B2



CARACTERISTIQUES DU PRODUIT

Données PEB du produit en demande

- Capacité max. : 450 m³/h sous 150 Pa
- **Echangeur de chaleur** à flux croisé en synthétique intégré
 - Rendement thermique de l'appareil (selon les exigences de la base de données PEB, basée sur la norme N308:1997)
 - 87% à 100 m³/h
 - 83% à 250 m³/h
 - 81% à 350 m³/h
 - 79% à 470 m³/h
- Puissance maximum mesurée : 2 x 115 W

Système de ventilation

- **Ventilateurs**
 - 2 moteurs EC
 - Alimentation : 1 x 230V/50Hz
 - Ventilateurs avec pales inclinées vers l'arrière
 - Commande à flux constant : le débit est maintenu en permanence
- Dimensions : H 862 x L 745 x P 520 mm
- Poids : 46 kg
- Disponible avec 4 raccordements supérieurs [T4] ou 2 supérieurs et 2 inférieurs [T2/B2]
- Existe en version **gauche et droite**
- **Bypass complet** automatique
 - Réglage modulaire
 - Dépasser l'échangeur de chaleur pendant les périodes chaudes
- Raccordements diam. **150/180 mm en polypropylène expansé**
 - Raccordement direct sur l'unité centrale :
 - Conduits EPP : diamètre extérieur 180 mm, diamètre intérieur 150 mm

- Conduits EPP : avec manchon de raccordement : diamètre extérieur 200 mm, diamètre intérieur 180 mm
- Autres conduits : le diamètre 180 mm peut être directement raccordé au système de ventilation

- Purge intégrée Ø 32 mm
- Appareil extrêmement étanche à l'air
- **Filtre cassette 2 x G4** [F7 en option pour l'amenée]
 - Facilité d'entretien
 - Plus grande surface de filtrage
- **Ecran TouchDisplay** dans le panneau frontal
 - Ecran tactile
 - Possibilité de configurer l'appareil de ventilation et de le commander
 - Mention d'erreur
 - Indication du filtre
 - Visualisation du niveau de ventilation
- Raccordement par câble **ethernet (Connecteur RJ45)**
 - Possibilité de commander l'unité par tablette/smartphone au moyen du réseau local
- **Contacts externes input/output**
 - **Contact ouvert input [digital 0-24V]**
 - Débrancher l'amenée et l'extraction - ex.: interrupteur de secours pour débrancher le débit d'amenée
 - Débrancher l'amenée
 - Débrancher l'extraction
 - Activer la fonction feu ouvert au moyen d'un contact externe
 - **Contact ouvert output [digital 0-24V]**
 - Mention d'erreur
 - Indication du filtre
 - **0-10V input analogique**
 - **0-10V output analogique**

FONCTIONNALITES

- Fonctionnement
 - Selon le mode automatique (la programmation de réglage)
 - Réglage manuel
 - Minuteries
 - Selon les détecteurs de la qualité de l'air, intégrés (HR, CO₂ & COV)
 - Selon les détecteurs de la qualité de l'air, internes et externes
- **Ventilation commandée à la demande** grâce à des détecteurs de la qualité de l'air, intégrés
 - Humidité relative
 - COV (Composés Organiques Volatiles)
 - CO₂
 - Le niveau de ventilation est adapté en fonction de la qualité de l'air mesurée
- **Protection contre le gel** automatique
 - Déséquilibre temporaire et limitation de débit pour éviter le gel de l'échangeur de chaleur
- Possibilité d'intégrer un **élément de préchauffage** en tant que protection supplémentaire contre le gel
 - Élément de préchauffage électrique
 - Puissance modulable
 - Puissance max. : 1000 W
- **Fonction Breeze**
 - Fonction Breeze pour un refroidissement optimal en été [bypass d'été avec niveau de ventilation réglable]
 - Activation manuelle du bypass
 - Température intérieure contrôlée automatiquement aux 4 saisons
- **Fonction feu ouvert**
 - Activée au moyen d'un interrupteur à pulsion
 - Déséquilibre temporaire en faveur de l'amenée [surpression] pour assister le processus de désenfumage
- Mode Holiday
 - En cas d'absence prolongée on peut introduire la date de début et de fin
 - Le système ventile à la position la plus économique
- Indication du filtre
 - Via smartphone
 - Sur l'écran TouchDisplay intégré
 - Sur une commande externe en option
 - Périodique

COMMANDE

Commande standard au moyen d' Application Endura[®] Delta [iOS, Android, Windows] sur smartphone, tablette et TouchDisplay intégré

Options

- **TouchDisplay [Master]** commande avec indication de la qualité de l'air et de l'intensité de la ventilation
 - Détecteur de la qualité de l'air intégré
 - Indication du programme actif
 - Programmation horaire possible
 - Alimentation, communication avec l'unité moteur via un câble RS232
- **Détecteur de la qualité de l'air [Slave]** commande avec indication de la qualité de l'air et de l'intensité de la ventilation
 - Détecteur de la qualité de l'air intégré
 - Indication du programme actif
 - Adaptation possible du niveau de ventilation
 - Alimentation 230V/50Hz
 - Communication sans fil avec le Touchdisplay Master
- **Interrupteur à 4 positions**
 - Fonctionnalité limitée



Endura[®] Delta app



TouchDisplay

MODELES

DENOMINATION	NUMERO D'ARTICLE
Endura Delta 450 T4 L	76050502
Endura Delta 450 T4 L PH	76050500
Endura Delta 450 T2/B2 L	76050510
Endura Delta 450 T2/B2 L PH	76050508

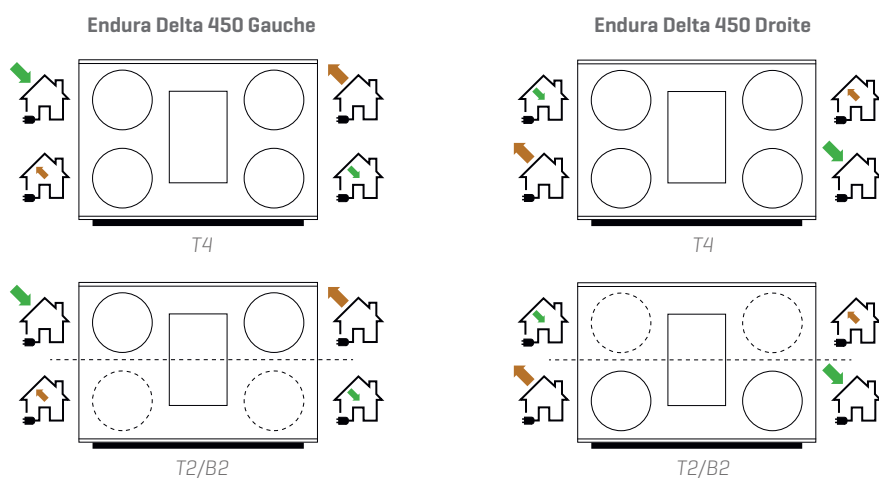

COURBES DE PRESSION

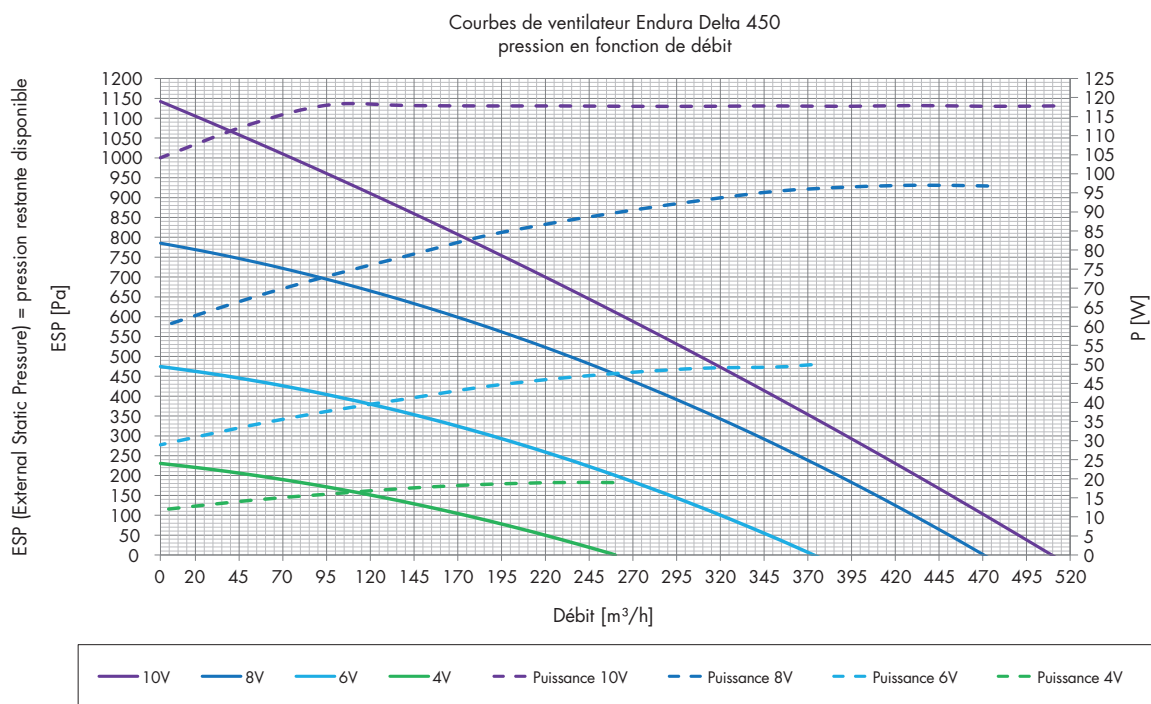

DESSINS TECHNIQUES

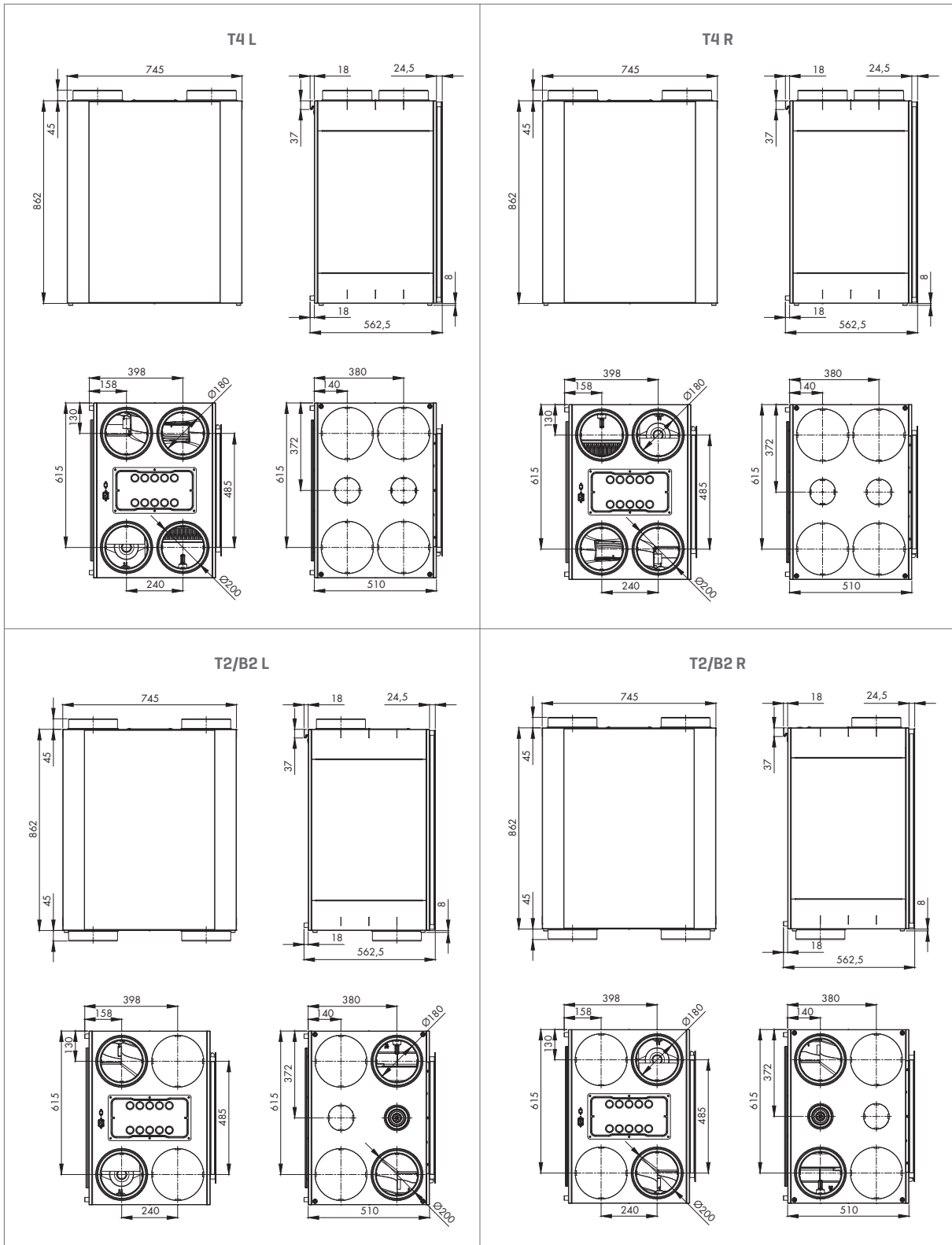

COMPARAISON ENDURA DELTA 330-380-450

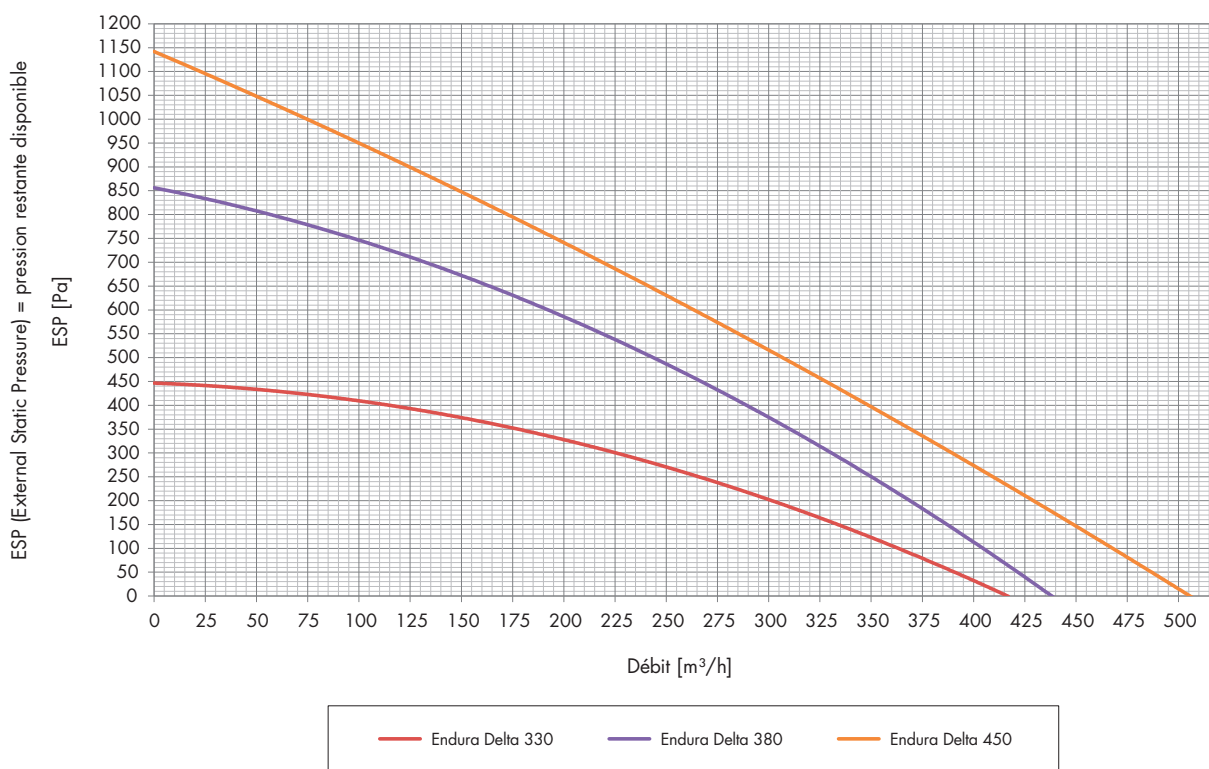
 Courbes de ventilateur Endura Delta
 pression en fonction de débit

MODELES

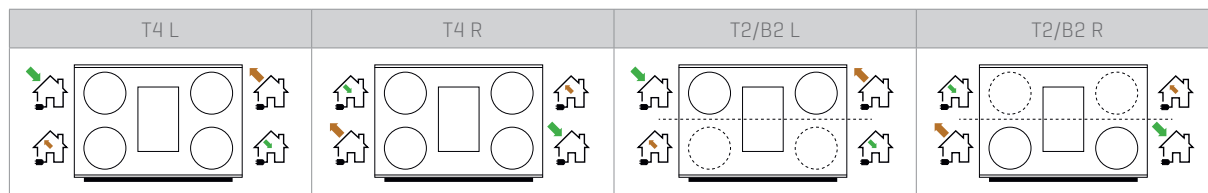
Description	No. d'article	Description	No. d'article	Description	No. d'article
ED 330 T4 L	76050522	ED 380 T4 L	76050502	ED 450 T4 L	76050506
ED 330 T4 L PH	76050520	ED 380 T4 L PH	76050500	ED 450 T4 L PH	76050504
ED 330 T2/B2 L	76050526	ED 380 T2/B2 L	76050510	ED 450 T2/B2 L	76050514
ED 330 T2/B2 L PH	76050524	ED 380 T2/B2 L PH	76050508	ED 450 T2/B2 L PH	76050512



CARACTERISTIQUES TECHNIQUES

	Endura Delta 330	Endura Delta 380	Endura Delta 450
Débit	330 m³/h à 150 Pa	380 m³/h à 150 Pa	450 m³/h à 150 Pa
Ventilateurs	Ventilateur EC avec pales inclinées vers l'avant et commande à volume constant	Ventilateur EC avec pales inclinées vers l'arrière et commande à volume constant	Ventilateur EC avec pales inclinées vers l'arrière et commande à volume constant
Puissance max.	2 x 85 W	2 x 83 W	2 x 115 W
Puissance max. préchauffage	1000 W	1000 W	1000 W
Echangeur de chaleur	PS	PS	PS
Rendement thermique mesuré selon la norme EN308	89% à 100 m³/h 87% à 150 m³/h 84% à 250 m³/h 82% à 325 m³/h 81% à 350 m³/h	88% à 100 m³/h 85% à 200 m³/h 83% à 300 m³/h 81% à 400 m³/h	87% à 100 m³/h 83% à 250 m³/h 81% à 350 m³/h 79% à 470 m³/h
Raccordements	Ø 180 mm 4 raccordements supérieurs [T4] 2 raccordements supérieurs et 2 inférieurs [T2/B2]	Ø 180 mm 4 raccordements supérieurs [T4] 2 raccordements supérieurs et 2 inférieurs [T2/B2]	Ø 180 mm 4 raccordements supérieurs [T4] 2 raccordements supérieurs et 2 inférieurs [T2/B2]
Bypass	Modulant	Modulant	Modulant
Filtres	2 x G4 F7 en option	2 x G4 F7 en option	2 x G4 F7 en option
Commande	Smartphone / Tablette En option : interrupteur à 4 positions	TouchDisplay intégré Smartphone / Tablette En option : interrupteur à 4 positions	TouchDisplay intégré Smartphone / Tablette En option : interrupteur à 4 positions
Protection contre le gel	Automatique via un déséquilibre temporaire En option : élément de préchauffage [proportionnel et pas de déséquilibre]	Automatique via un déséquilibre temporaire En option : élément de préchauffage [proportionnel et pas de déséquilibre]	Automatique via un déséquilibre temporaire En option : élément de préchauffage [proportionnel et pas de déséquilibre]
Boîtier	Acier enduit	Acier enduit	Acier enduit
Poids	41 kg	46 kg	46 kg
Matériau partie intérieure	EPP	EPP	EPP
Evacuation de la condensation	Intégrée Ø 32 mm	Intégrée Ø 32 mm	Intégrée Ø 32 mm
Contacts	0-10 V IN/OUTPUTS	0-10 V IN/OUTPUTS	0-10 V IN/OUTPUTS
Détecteurs	Détecteurs de température intégrés Détecteur d'humidité intégré Détecteur de VOC intégré Détecteur de CO ₂ intégré	Détecteurs de température intégrés Détecteur d'humidité intégré Détecteur de VOC intégré Détecteur de CO ₂ intégré	Détecteurs de température intégrés Détecteur d'humidité intégré Détecteur de VOC intégré Détecteur de CO ₂ intégré

Endura Delta 330 T4

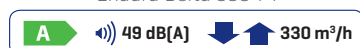

Endura Delta 380 T4

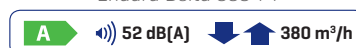

Endura Delta 450 T4

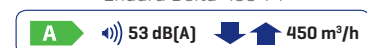

Endura Delta 330 T2/B2

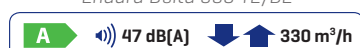

Endura Delta 380 T2/B2

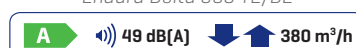

Endura Delta 450 T2/B2

