



## Cube<sup>®</sup> TouchDisplay

Gebruikershandleiding

Manuel d'instruction  
pour l'utilisateur

Bedienungsanleitung

User Manual

Software version 11035.7.2.0/8.0.0

---

Proficiat met uw aankoop van de TouchDisplay voor het Cube ventilatiesysteem!

## Inhoudstafel

1 • Professioneel product .....	3
2 • Onderdelen .....	3
3 • Verpakking en bescherming van het milieu.....	4
4 • Veiligheidsvoorschriften .....	4
5 • Montage en aansluiting .....	6
6 • Linken TouchDisplay met ventilatorunit.....	10
7 • Aan de slag met de TouchDisplay .....	12
7.1 • Ventilatiemodes.....	13
7.1.1 • Veranderen tussen hoofdmoden.....	14
7.1.2 • Activeren van nevenmode .....	15
7.2 • Bijbedieningen.....	16
7.3 • Instellingen.....	17
7.3.1 • Programma instelling .....	18
7.3.2 • Dag- en klokinstelling .....	22
7.3.3 • Display instelling.....	23
8 • Toepassing met 2 of meerdere TouchDisplay bedieningen .....	26
8.1 • Linken TouchDisplay met ventilatorunit .....	27
8.2 • Instellen als hoofd- of nevenbediening .....	27
8.2.1 • Instellen van de bediening als hoofd- of nevenbediening .....	27
8.2.2 • Instellen van de TouchDisplay als repeater.....	29
9 • Instellen CO <sub>2</sub> Threshold.....	30
10 • Probleemoplossing .....	32
10.1 • Herstarten na stroomonderbreking .....	32
10.2 • Andere .....	34
11 • Reiniging en onderhoud .....	34
12 • Herstellingen .....	35
13 • Garantievoorwaarden gebruiker .....	35

# 1 • Professioneel product

Wij zijn ervan overtuigd dat u de juiste keuze hebt gemaakt.

De aanwezigheid van mensen, computers, printers en andere apparaten leidt tot binnenluchtverontreiniging.

Het CO<sub>2</sub>-niveau geldt als algemeen erkende parameter voor de binnenluchtkwaliteit en is vaak de onverwachte oorzaak van veel gezondheidsklachten.

De TouchDisplay stelt de gebruiker in staat om:

- Te **kiezen tussen** verschillende **ventilatiemodes**:  
Het afvoerdebiet wordt bepaald afhankelijk van de ventilatiemode. Door het afvoerdebiet te beperken in functie van uw leefgewoontes wordt het warmteverlies drastisch beperkt.
- **Binnenluchtkwaliteit te meten**:  
Een unieke bediening met kleurenscherm geeft de bewoners, op elk moment van de dag, informatie over de binnenluchtkwaliteit van de leefruimte en toont hoe het RENSON® ventilatiesysteem de kwaliteit van de binnenlucht verbetert.

# 2 • Onderdelen

In de doos vindt u de TouchDisplay, voorzien van voedingsunit.

Een sticker met het garantienummer van uw toestel vindt u terug achteraan de handleiding.

Bewaar de gebruiksaanwijzing goed en geef ze door aan wie het toestel eventueel na u gebruikt.

Een volledig gedocumenteerde handleiding van dit product vindt u terug op:  
[www.renson.eu/handleidingen](http://www.renson.eu/handleidingen)

### 3 • Verpakking en bescherming van het milieu

De nodige voorzichtigheid moet in acht genomen worden tijdens het transporteren en uitpakken van het apparaat. Vermijd hevige schokken tijdens transport en behandeling. Controleer het apparaat, eventuele losse onderdelen en accessoires op eventuele transportschade.

Draag er zorg voor dat het verpakkingsmateriaal na het uitpakken op een milieuvriendelijke manier wordt afgevoerd. Door de verpakking weer in kringloop te brengen, wordt er grondstof gespaard en verkleint de afvalberg.



#### **Wegwerpen van het apparaat**

Oude elektrische en elektronische apparaten bevatten vaak nog waardevolle materialen. Ze bevatten echter ook schadelijke stoffen die voor het functioneren en de veiligheid van het apparaat nodig zijn.

Verwijder het afgedankte apparaat dan ook nooit met het gewone afval. Kies er voor om het op een milieuvriendelijke manier af te voeren.

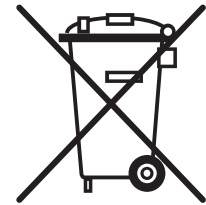

### 4 • Veiligheidsvoorschriften

Het toestel in deze verpakking voldoet aan de voorgeschreven CE-veiligheidsvoorschriften.



RENSON® Ventilation nv  
IZ 2 Vijverdam  
Maalbeekstraat 10  
B-8790 Waregem

- Blootstelling aan radiogolven.  
De TouchDisplay bevat een radiozender en -ontvanger.  
Als de TouchDisplay is ingeschakeld, ontvangt en verstuurt deze radiogolven via de antenne.
- Plaats de TouchDisplay niet in ruimtes waar de volgende zaken aanwezig zijn of zich kunnen voordoen:
  - Overdadig vette atmosfeer
  - Corrosieve of ontvlambare gassen, vloeistoffen of dampen
  - Kamertemperaturen boven 40°C of lager dan -5°C
  - Relatieve vochtigheid hoger dan 90%
  - Plaatsen waar het mogelijk onderworpen kan zijn aan waterstralen.Dompel de display ook nooit onder water.

- Neem bij de **installatie** van de TouchDisplay steeds onderstaande veiligheidsvoorschriften in acht.

Bij het niet opvolgen van deze veiligheidsvoorschriften, waarschuwingen, opmerkingen en instructies kan dit leiden tot schade aan het apparaat of tot persoonlijk letsel. Hiervoor kan RENSON® NV niet verantwoordelijk gesteld worden.

- Zorg ervoor dat de elektrische voeding overeenstemt met 230V, 1 fase, 50Hz.
- Alle bekabeling dient uitgevoerd te worden door een gekwalificeerd persoon.
- De installatie dient uitgevoerd te worden in overeenstemming met de algemene en plaatselijk geldende bouw-, veiligheids- en installatievoorschriften.
- Het apparaat moet aanrakingsveilig gemonteerd worden. Dit houdt o.a. in dat onder normale bedrijfsomstandigheden niemand bij spanningsvoerende delen kan komen.

## 5 • Montage en aansluiting

Dit toestel is bedoeld voor gebruik binnenshuis, in huishoudelijke omgeving.

Gebruik het toestel alleen voor toepassingen waarvoor het apparaat ontworpen is, zoals in de handleiding vermeld. Gebruik voor andere doeleinden en/of aanpassingen aan de Touch-Display zijn niet toegestaan. NV RENSON® Ventilation is niet verantwoordelijk voor schade die wordt veroorzaakt door foutieve bediening of een ander gebruik dan wat hier wordt vermeld.

Plaats de TouchDisplay in een storingsvrije omgeving, zodat het RF-signaal goed kan uitgestuurd/ontvangen worden.

### **De TouchDisplay kan enkel gebruikt worden in combinatie met een RENSON® Cube ventilatorunit**

Alvorens de TouchDisplay opgesteld en aangesloten wordt:

- Wordt geadviseerd om eerst de link-procedure uit te voeren met de ventilatorunit (zie rubriek 6 "Linken TouchDisplay met ventilatorunit").

Plaats de display bij voorkeur op een binnenmuur op ooghoogte, cfr plaats thermostaat.

- Woonkamer met open keuken:  
Plaats de TouchDisplay in de woonkamer, in de nabijheid van de keuken
- Gesloten keuken:  
Plaats de TouchDisplay in de keuken

Stel de eenheid niet bloot aan direct zonlicht, zodat een correcte uitlezing van de display kan gebeuren.

# Kabelaansluiting

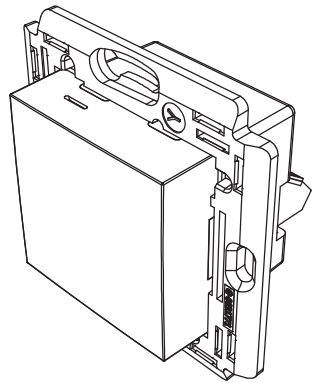

Achteraanzicht

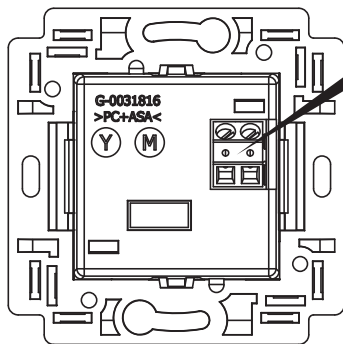

1

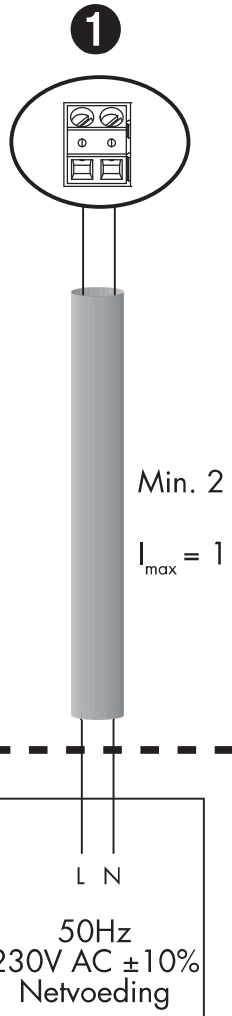

De installatie en elektrische aansluiting van de verschillende componenten mag enkel gebeuren door bevoegd personeel overeenkomstig de geldende veiligheidsmaatregelen.

## Montage

De TouchDisplay dient bij voorkeur gemonteerd te worden in een inbouwdoos.  
De inbouwdoos moet een voldoende inbouwdiepte hebben (min. 47mm).

Zijaanzicht

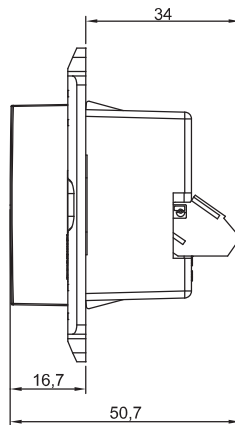

Vooraanzicht

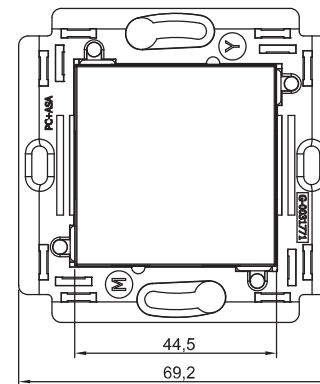

Zorg ervoor dat de inbouwdoos voorzien is van 2 schroefgaten, om de TouchDisplay op vast te schroeven. De inbouwdoos moet in verticale opstelling geplaatst worden, met de schroefgaten boven en onder.

Enkele voorbeelden van inbouwdozen:

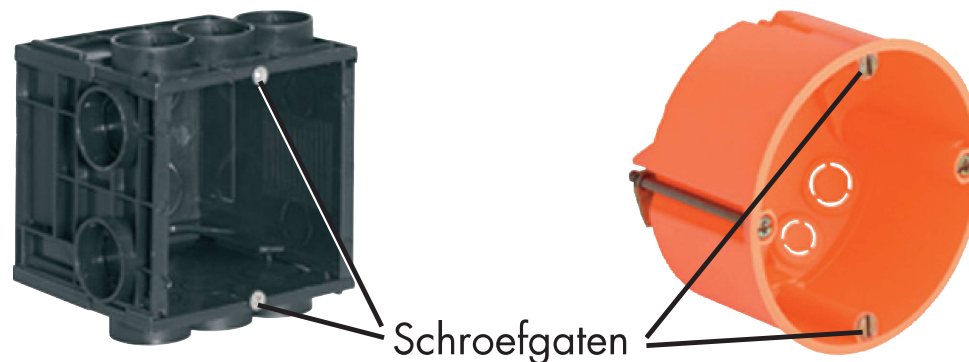



Voorbeeld van enkelvoudige montage (enkele inbouwbehuizing):

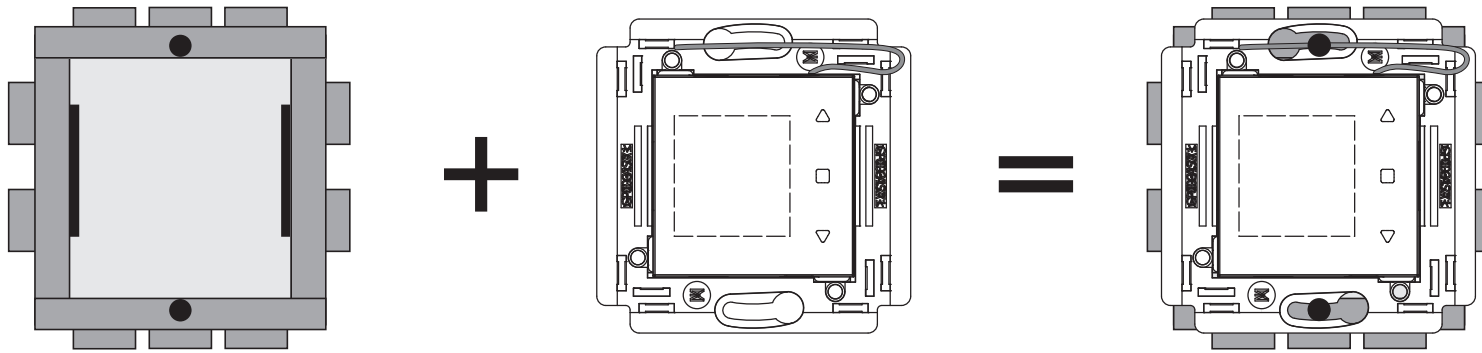

Als laatste klikt u het afdekplaatje rond de TouchDisplay.  
Informeer u in de vakhandel voor het desbetreffende afdekplaatje (merken die een passend formaat aanbieden zijn vb. Niko, BTicino Light).

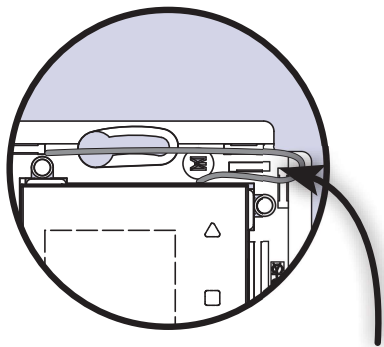

Positioneer de draadantenne volgens de figuur. Zorg ervoor dat de clipsgaten voor het afdekplaatje niet belemmerd worden.

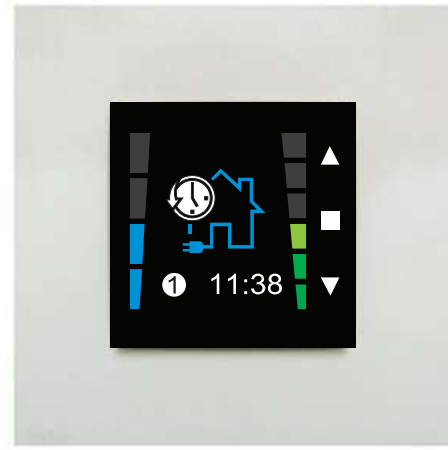

## 6 • Linken TouchDisplay met ventilatorunit

Alvorens een TouchDisplay bediening in gebruik kan worden genomen, dient de bediening eerst individueel met de ventilatorunit gelinkt te worden. Eenmaal de link is uitgevoerd, is de bediening klaar voor gebruik.

Bij aansluiting op het net, verschijnt het scherm waarop de dag en de klok moet worden ingesteld. (zie stap 2 onder rubriek 7.3.2 in de handleiding)

Het scherm "select country" verschijnt. Kies m.b.v. de toetsen  $\nabla$ ,  $\triangle$  het land waarvoor de fabrieksinstellingen zullen geladen worden, en bevestig met  $\square$ .

Het scherm "Connection" verschijnt en "Update Link" licht op. Nu moet de link gemaakt worden met de ventilatorunit.

Het linken dient van dichtbij te gebeuren; er wordt geadviseerd om de TouchDisplay & de ventilatorunit binnen dezelfde ruimte te linken op een afstand van ongeveer 3 meter.

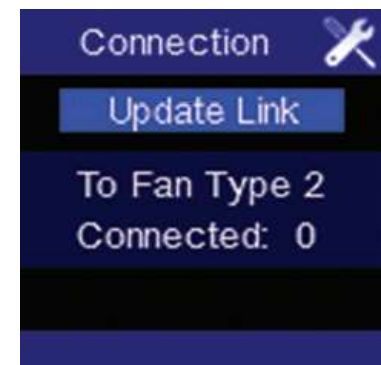

Druk op de printplaat van de Cube ventilatorunit kort op het knopje KNX / LINK.  
De bovenliggende groene LED gaat nu knipperen. Druk vervolgens op  van de TouchDisplay.

Er verschijnt een extra lijntje onderaan de display: "Linking".

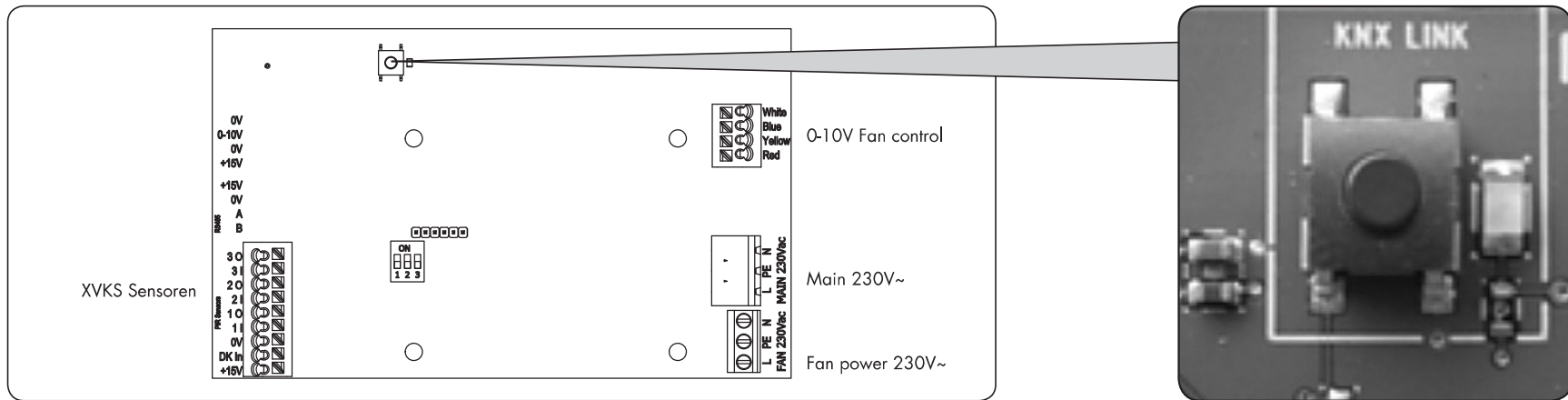

- Na een succesvolle linkprocedure gaat de bediening automatisch naar het **hoofdmenu**.
- Als de link niet gerealiseerd is, verschijnt volgend scherm:  
Herhaal de procedure bij melding 'failed'.

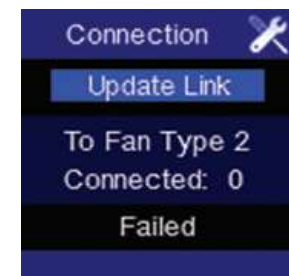
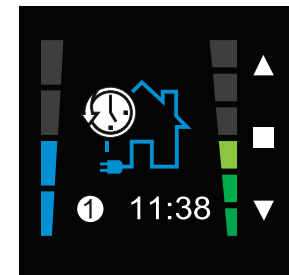

### Opmerking:

Na een stroompanne van de ventilatorunit en/of de TouchDisplay, blijven beide toestellen met elkaar gelinkt.

## 7 • Aan de slag met de TouchDisplay

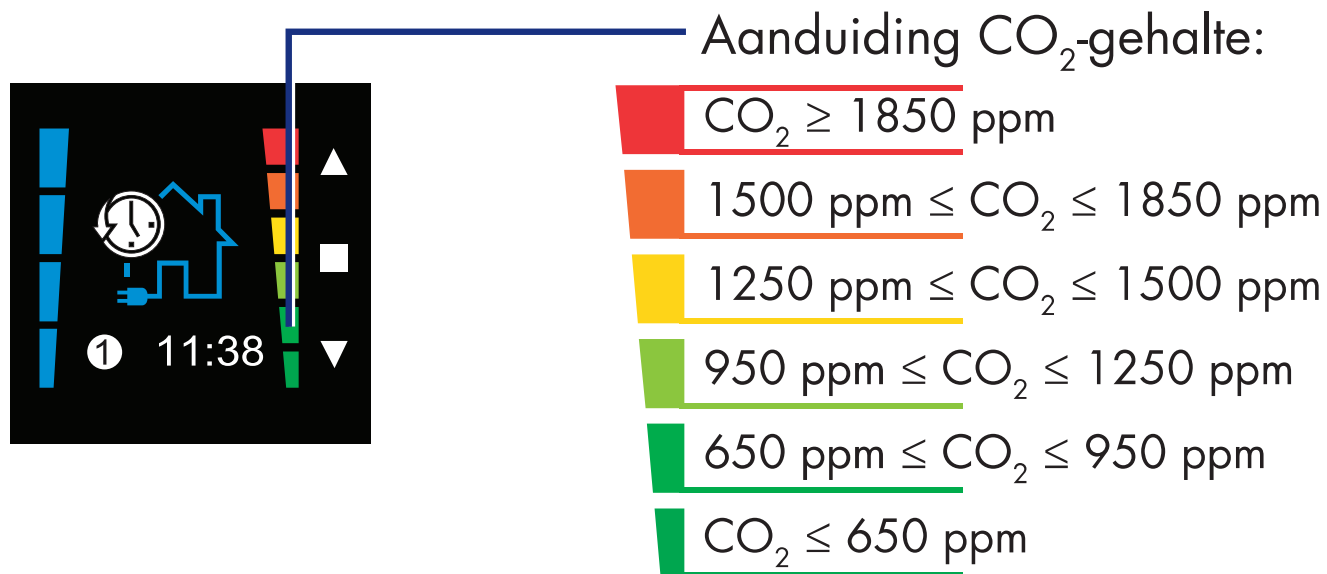
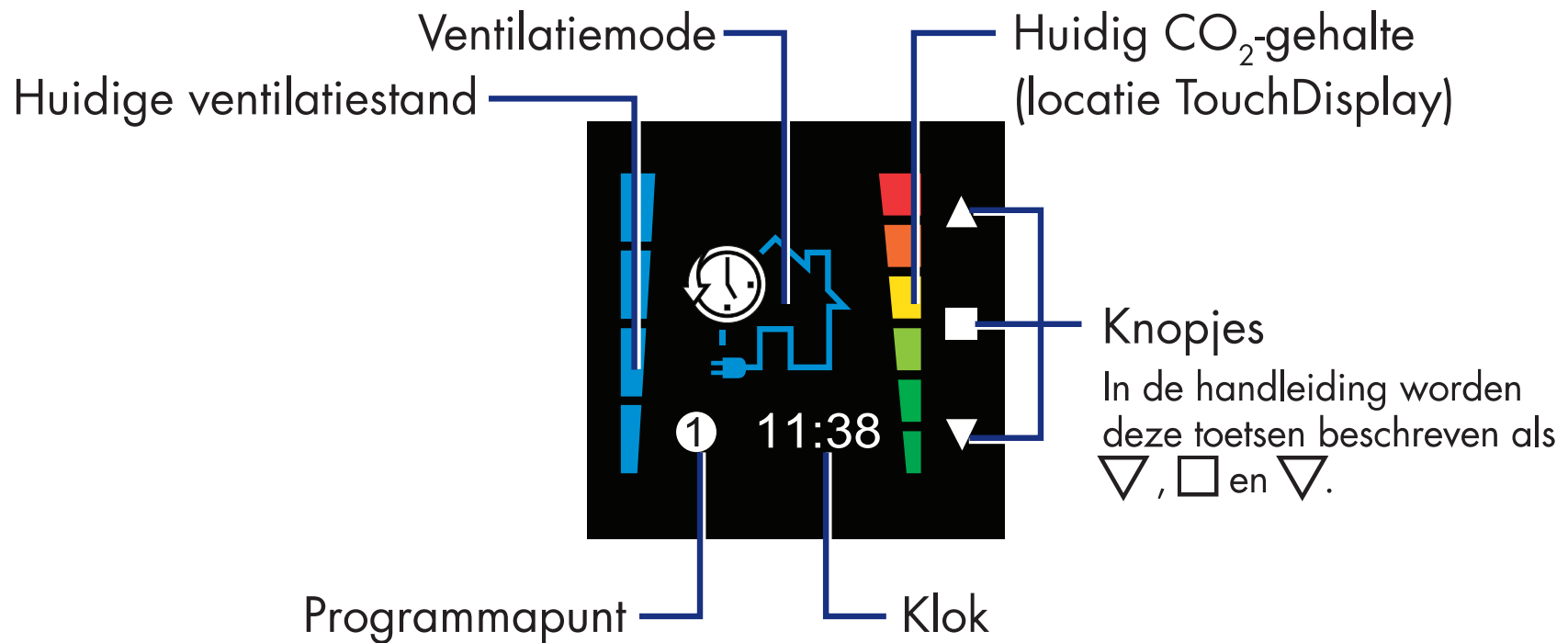

## 7.1 • Ventilatiemodes

### Hoofdmodes

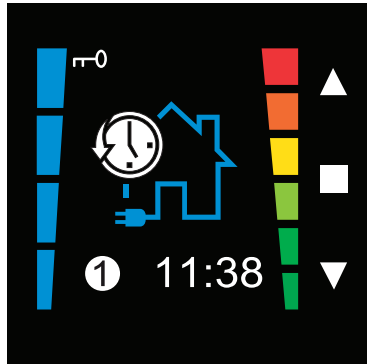

#### Automatische mode

Het ventilatiesysteem volgt een vooraf geprogrammeerd ventilatieprogramma. Indien er echter een verhoging van de relatieve vochtigheid, aanwezigheid of CO<sub>2</sub> waargenomen wordt, zal het ventilatieniveau automatisch aangepast worden.

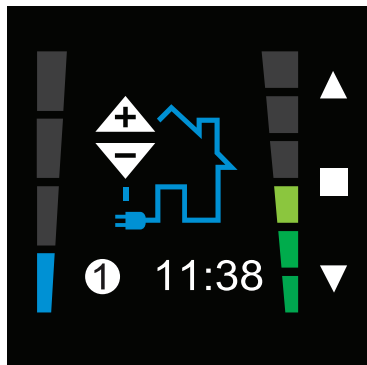

#### Manuele mode

U kiest zelf de ventilatie-intensiteit (level 1 -4). In tegenstelling tot de 'automatische stand' zal het debiet niet automatisch aangepast worden in functie van de luchtkwaliteit of aanwezigheid. Er wordt eveneens geen vooraf ingesteld ventilatieprogramma gevolgd.

## 7.1.1 • Veranderen tussen hoofdmodes

Door kort (< 1 sec) op  te drukken worden de verschillende hoofdmodes doorlopen.

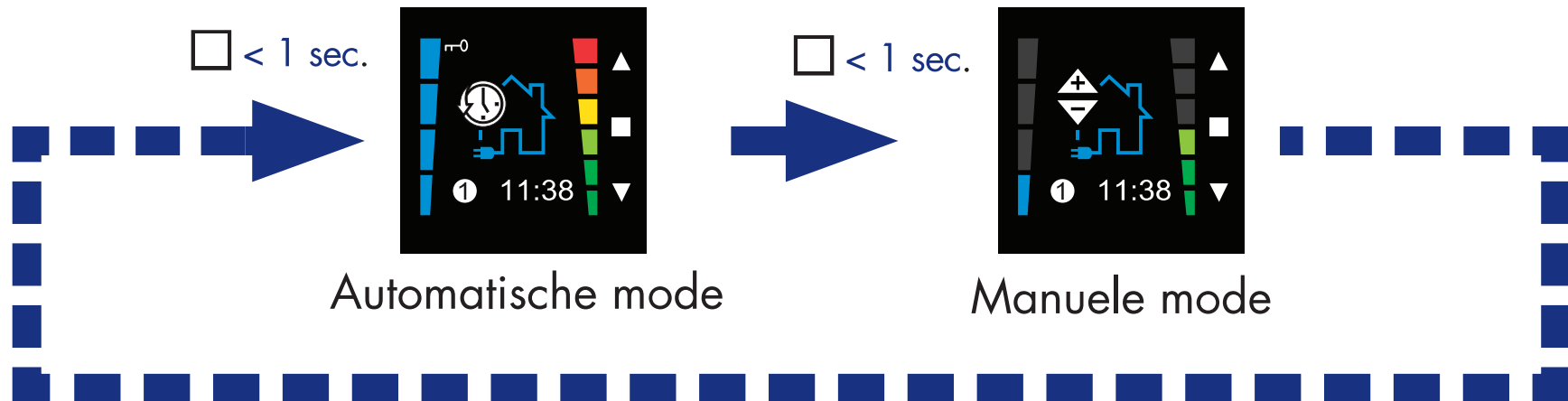

### Opmerkingen:

- De ventilatorunit volgt steeds de programma-instelling van de TouchDisplay. Indien u een andere ventilatieregeling wenst, kan u de ventilatiemode manueel aanpassen. Wanneer manueel de mode van de TouchDisplay veranderd wordt, door kort op  te drukken, kleurt het programmapunt rood om dit aan te geven.

# Nevenmode

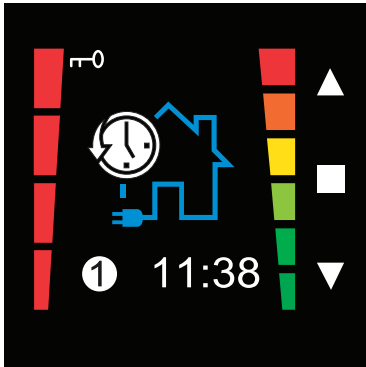

## Boost Mode

Tijdens de boostmode wordt er geventileerd op de maximale capaciteit.

## 7.1.2 • Activeren van nevenmode

Vanuit **elke** hoofdmode kan men overschakelen naar de nevenmode.

- U kan het systeem in Boost mode plaatsen door lang op ▼ te drukken.
- Door terug lang op ▼ te drukken wordt de Boost mode onderbroken en wordt er teruggekeerd naar het programmapunt.

### Opmerking:

- De manuele nevenmode heeft voorrang op de ingestelde programmapunten.

## 7.2 • Bijbedieningen

Een bijkomende bediening kan vanop afstand de TouchDisplay tijdelijk overheersen.  
Een bijkomende bediening is bijv. de Timerbediening.

- Wanneer de Timerbediening geactiveerd wordt, wordt tijdelijk de TouchDisplay vergrendeld. Dit wordt weergegeven door een sleutel linksboven op de display. Na afloop van de timer van de Timerbediening wordt de TouchDisplay terug vrijgegeven.

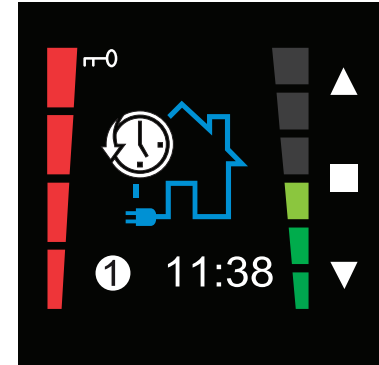

- Wanneer meerdere Timerbedieningen zijn geactiveerd, wordt de TouchDisplay pas terug vrijgegeven als de timers van alle Timerbedieningen zijn afgelopen.
- Na 3u15 wordt de TouchDisplay sowieso terug vrijgegeven (zodat bijv. bij defect van een Timerbediening, de TouchDisplay terug overneemt).
- De TouchDisplay kan eveneens terug vrijgegeven worden door lang op ▽ te drukken.



## 7.3 • Instellingen

- U komt in het USER MENU terecht door:



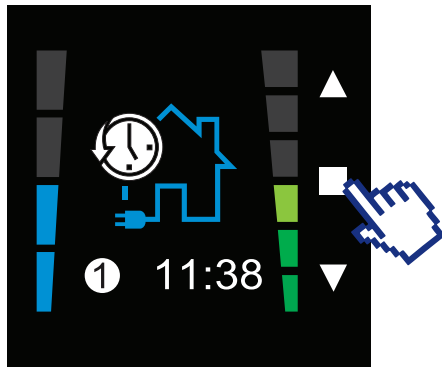

3 sec op de knop  te drukken

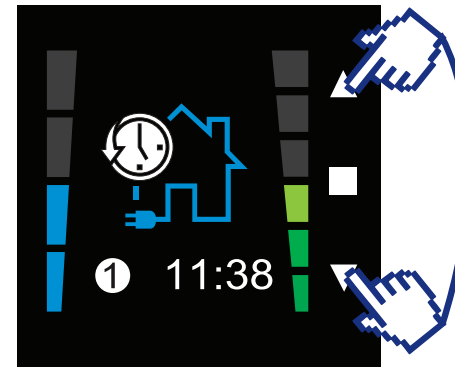

kort op  **EN**  te drukken



of

- Met  of  kan u overgaan tussen de verschillende USER MENU's.  
Er is keuze uit volgende USER menus:  
**PROGRAM** (zie 7.3.1): instellen dag-, week- of weekendprogramma; tot 8 programma-punten (xx:xx) per dag waarbij de ventilatiemode ingesteld kan worden volgens L1 - L4.  
**CLOCK** (zie 7.3.2): dag van de week en tijdsinstelling (24u)  
**DISPLAY** (zie 7.3.3): instellen van de helderheid van de display in actieve en stand-by stand en instellen van de taal van de menu's.
- Wanneer u het gewenste USER MENU wenst te selecteren drukt u kort op .
- U kan het USER MENU verlaten door:
  - 3 sec op de knop  te drukken  
of
  - Kort op  **EN**  te drukkenU komt opnieuw terecht in het hoofdbedieningsmenu.

## 7.3.1 • Programma instelling

Met het user menu PROGRAM kan u de programmapunten (① - ⑧) programmeren volgens uw persoonlijke wensen.

De schakelmomenten zijn de tijdstippen waarop u wilt dat het systeem op een andere ventilatiemodus gaat ventileren.

### Voorbeeld van een in te stellen programma:

Maandag, dinsdag, donderdag en vrijdag

Tussen 06:30 en 08:30 L3

Tussen 08:30 en 12:00 L1

Tussen 12:00 en 13:00 L3

Tussen 13:00 en 17:30 L1

Tussen 17:30 en 20:00 L3

Tussen 20:00 en 06:29 L1

Woensdag

Tussen 06:30 en 08:30 L3

Tussen 08:30 en 12:00 L1

Tussen 12:00 en 20:00 L2

Tussen 20:00 en 06:29 L1

Zaterdag en zondag

Tussen 08:00 en 20:00 L3

Tussen 20:00 en 07:59 L1

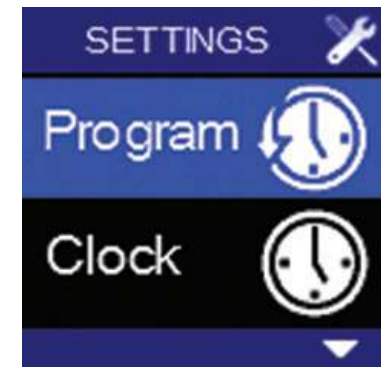

## Het instellen van een eigen programma:

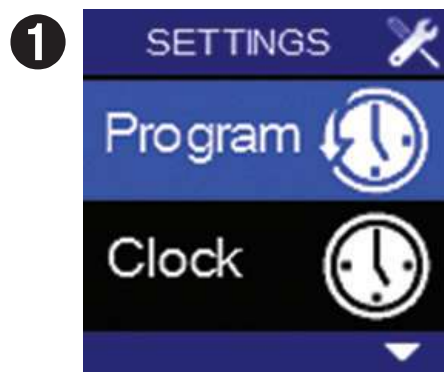

Door gelijktijdig op  $\triangle$  EN  $\nabla$  te drukken, keert u terug naar het vorige menu. Wijzigingen worden dan niet opgeslagen. !

- Selecteer hiervoor het USER MENU – PROGRAM en druk kort op  $\square$ .
- Met  $\triangle$  of  $\nabla$  wordt de in te stellen **periode** opgelicht op de display. Het is mogelijk om voor een week (MO-SU), een midweek (MO-FR), een weekend (SA-SU) of een specifieke dag te kiezen. Met  $\square$  bevestigt u. Inschakelmoment ① licht op.
- Met  $\triangle$  of  $\nabla$  kan door de **programmapunten** van de betreffende periode gelopen worden. Indien u een programmapunt wenst aan te passen, selecteert u met  $\square$ .



- De **uuraanduiding** licht nu op.  
Met of kan u het gewenste uur instellen.  
Met bevestigt u.



- De **minuutaanduiding** licht nu op.  
Met of kan u de gewenste minuten instellen.  
Met bevestigt u.



- De **ventilatiemode** licht nu op.  
Met of kan de ventilatiemode van het programma-punt ingesteld worden. Met bevestigt u. Hiermee is een programmapunt vastgelegd en opgeslagen.
  - Het volgende programmapunt licht nu op. Om het volgende programmapunt aan te passen: herhaal vanaf stap 3.
  - Om het USER MENU – PROGRAM te verlaten houdt u minimaal 3 seconden ingedrukt of drukt u kort op **EN** .
- U komt terecht in het USER MENU.

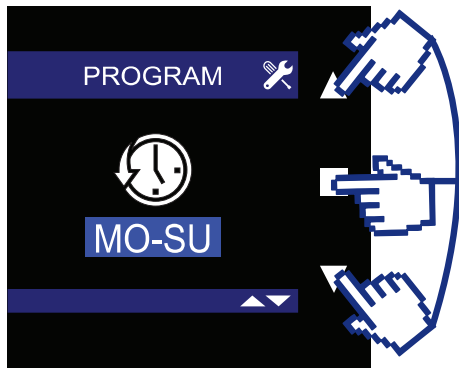

- U kan het ingestelde ventilatieprogramma steeds opvragen door in het USER MENU - PROGRAMMA INSTELLING, op het scherm van de **periode**, gedurende **3 sec.** op de drie knopjes tegelijk te drukken.

Voorbeeld:

00:00 → 23:59

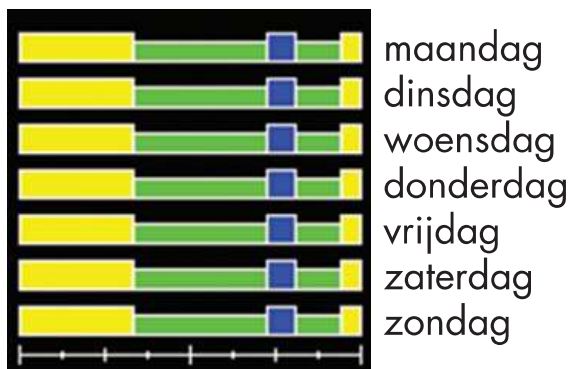

Legende:

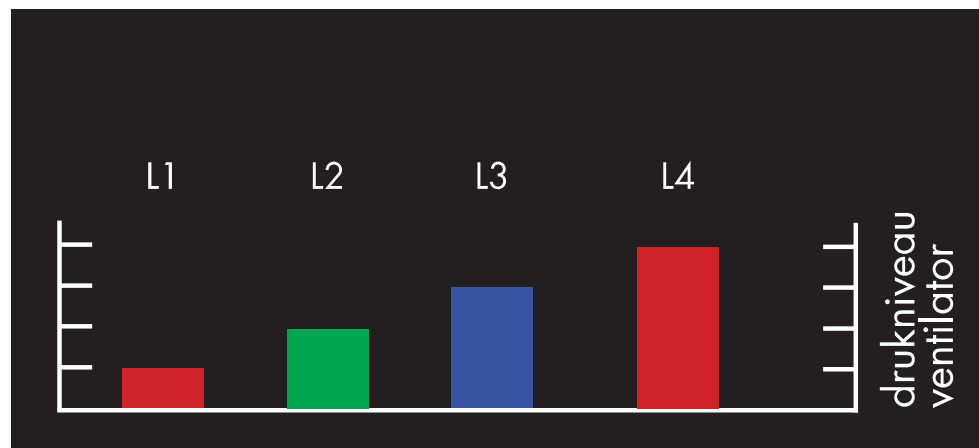

- U verlaat dit scherm door kort één van de knopjes van de bediening aan te raken.

## 7.3.2 • Dag- en klokinstelling

Wanneer het USER MENU – CLOCK ver-  
vroegd wordt verlaten (door lang op  te  
drukken of  $\Delta$  EN  $\nabla$  te drukken) worden  
de veranderingen niet opgeslagen.  
U komt terug in het USER MENU.

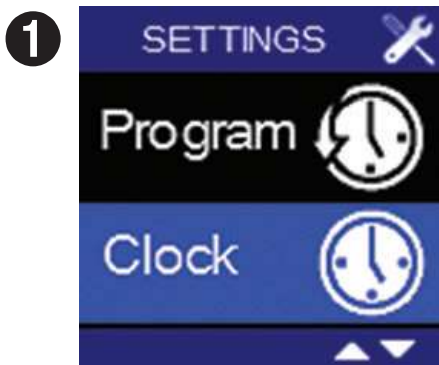

- Met het USER MENU - CLOCK kunnen de huidige dag en tijd ingesteld worden.  
Selecteer hiervoor het USER MENU – CLOCK en druk kort op  .
- De **dagaanduiding** licht op.  
Met  $\Delta$  of  $\nabla$  kan de gewenste dag ingesteld worden.  
Druk op  om de keuze te bevestigen.
- De **uuraanduiding** licht op.  
Met  $\Delta$  of  $\nabla$  kan het gewenste uur ingesteld worden.  
Druk op  om de keuze te bevestigen.
- De **minuutaanduiding** licht op.  
Met  $\Delta$  of  $\nabla$  kunnen de gewenste minuten ingesteld worden.  
Druk op  om de keuze te bevestigen.  
Hierdoor wordt de ingestelde tijd opgeslagen en wordt het USER MENU - CLOCK verlaten.

## 7.3.3 • Display instelling

Door gelijktijdig op  $\triangle$  EN  $\nabla$  te drukken keert u terug naar het vorige menu. Wijzigingen worden dan niet opgeslagen. !

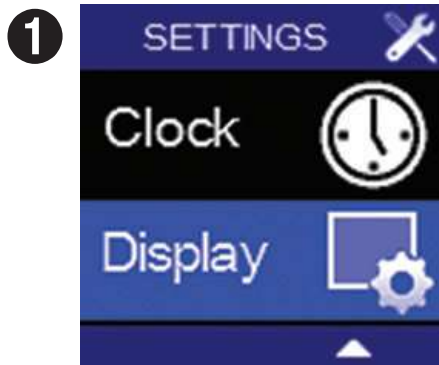

- Met het USER MENU - DISPLAY kunnen enkele functionaliteiten van de display ingesteld worden.
- Selecteer het USER MENU - DISPLAY en druk kort op  $\square$ .



- **Active Time** licht op.  
Dit is de tijd waarna de display in stand-by gaat. Standaard is deze ingesteld op 5 minuten. In stand-by wordt het RENSON®-logo weergegeven. Druk op  $\square$  om deze tijdsduur aan te passen.



U kunt hier een waarde ingeven met behulp van  $\triangle$  of  $\nabla$ . Druk op  $\square$  om de ingestelde tijdsduur op te slaan. Wanneer Active Time = 0:00:00 wordt ingesteld, gaat de display nooit in stand-by.



- Door op  $\nabla$  te drukken licht **Brightness Active** op. Dit is de lichtintensiteit van de display bij bediening. Standaard is deze ingesteld op 80%. Druk op  $\square$  om de lichtintensiteit aan te passen.

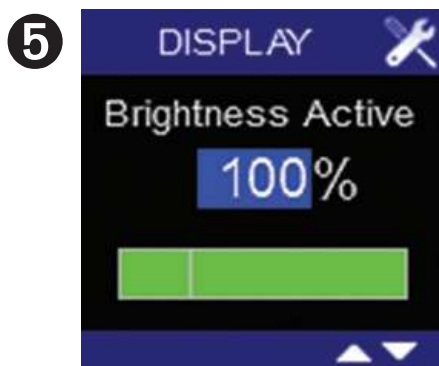

Met  $\triangle$  of  $\nabla$  kan een waarde tussen 25% en 100% ingegeven worden. U ziet meteen welk effect dit heeft. Bevestig en bewaar de ingestelde waarde door op  $\square$  te drukken.



- Door op  $\nabla$  te drukken licht **Brightness Standby** op. Dit is de lichtintensiteit van de display wanneer deze in stand-by mode is. Standaard is deze ingesteld op 20%. Druk op  $\square$  om het percentage aan te passen.



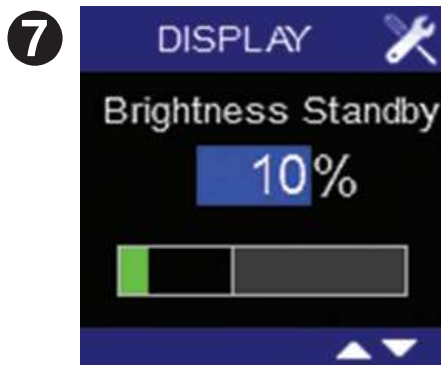

Met  $\Delta$  of  $\nabla$  kan een waarde tussen 0% en 40% ingegeven worden.

Bevestig en bewaar de ingestelde waarde door op  $\square$  te drukken.



- Door op  $\nabla$  te drukken licht **Language** op. Dit is de taal die gebruikt wordt in het USER MENU. Standaard is deze ingesteld op Engels. Druk op  $\square$  om de taal aan te passen.



Met  $\Delta$  of  $\nabla$  kan men kiezen tussen Engels, Nederlands, Frans of Duits.

Bevestig en bewaar de ingestelde waarde door op  $\square$  te drukken.

- Om het USER MENU – DISPLAY te verlaten, houdt u minimaal 3 seconden  $\square$  ingedrukt of drukt u kort op  $\Delta$  EN  $\nabla$ .

## 8 • Toepassing met 2 of meerdere TouchDisplay bedieningen

De ventilatorunit kan bediend worden met meerdere TouchDisplay bedieningen.

De **hoofdbediening** wordt in de keuken of woonkamer geplaatst, afhankelijk van de situatie (zie rubriek 5. "Montage en aansluiting"). De andere bediening(en), **nevenbediening(en)** genoemd, kunnen in een locatie geplaatst worden naar keuze.

Wanneer u beslist om de ventilatorunit te bedienen met meerdere TouchDisplay bedieningen, dienen eerst enkele bijkomende instellingen te gebeuren;

- De nevenbediening(en) moeten eerst gelinkt worden met de ventilatorunit.
- De bijkomende bediening dient ingesteld te worden als nevenbediening, indien nodig als repeater.
- De CO<sub>2</sub> threshold van de nevenbediening(en) dient inactief ingesteld te worden.

Voer de stappen in volgorde uit, zoals verder in deze rubriek beschreven, om deze instellingen te implementeren.

Hiertoe wordt gebruik gemaakt van het **INSTALLER MENU** van de TouchDisplay.

Het installer menu wordt als volgt opgeroepen:

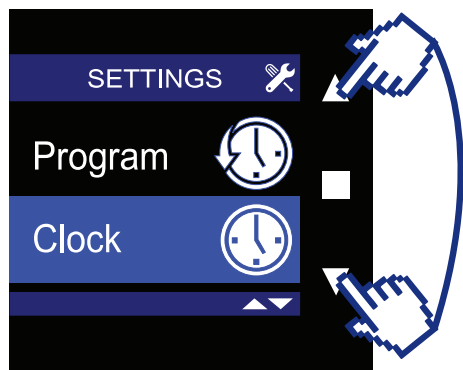

- Ga vanuit het hoofdbedieningsmenu naar het USER MENU door kort  $\triangle$  EN  $\nabla$  in te drukken. Door vervolgens 3 sec op  $\triangle$  EN  $\nabla$  te drukken komt u terecht in het INSTALLER MENU.
- Met  $\triangle$  of  $\nabla$  kan u kiezen tussen de verschillende Installer menu's.
- Wanneer u het gewenste configuratiemenu wenst te selecteren drukt u kort op  $\square$ .
- U kan het INSTALLER MENU verlaten door kort  $\triangle$  EN  $\nabla$  in te drukken.

## 8.1 • Linken TouchDisplay met ventilatorunit

De TouchDisplay dient eerst met de ventilatorunit gelinkt te worden indien dit nog niet gebeurd is. Volg hiertoe de stappen beschreven in rubriek 6: 'Linken TouchDisplay met ventilatorunit'.

## 8.2 • Instellen als hoofd- of nevenbediening

Afhankelijk van de functie van de de TouchDisplay kan deze ingesteld worden als hoofd- of nevenbediening en/of als repeater.

### 8.2.1 • Instellen van de bediening als hoofd- of nevenbediening

De nevenbediening(en) dienen als 'nevenbediening' ingesteld te worden.

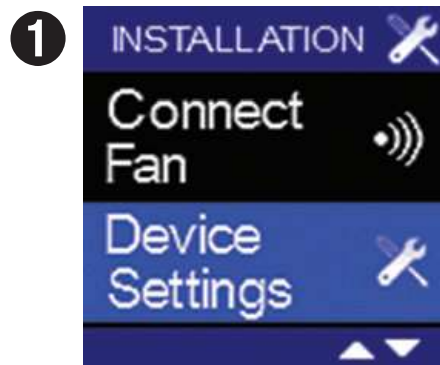

- Selecteer het INSTALLER MENU – **DEVICE SETTINGS** van de nevenbediening en druk op  .



- Selecteer “main controller” met .



- Met behulp van  $\Delta$  of  $\nabla$  kan u er voor kiezen de TouchDisplay als nevenbediening (= Main Controller: OFF) in te stellen. Bevestig uw keuze door op  te drukken. U komt terug in het INSTALLER MENU – DEVICE SETTINGS.
- Om het INSTALLER MENU te verlaten, drukt u kort op  $\Delta$  EN  $\nabla$ . Om vervolgens het USER MENU te verlaten, drukt u nogmaals kort op  $\Delta$  EN  $\nabla$ .

### Opmerkingen bij instelling als nevenbediening:

- Op de nevenbediening dient de CO<sub>2</sub>-threshold ingesteld te worden op 2000 ppm (zie rubriek 9: ‘Instellen CO<sub>2</sub>-threshold’).
- Wanneer een bediening als nevenbediening is ingesteld, kan op deze nevenbediening geen programmapunten meer worden ingesteld.
- In de hoofdmoden (Automatische mode - Manuele mode) wordt op de nevenbediening geen programmapunt weergegeven.  
In de nevenmode (BOOST) is er geen verschil zichtbaar.
- Op de display van de nevenbediening verschijnen geen foutmeldingen.

## 8.2.2 • Instellen van de TouchDisplay als repeater

Het instellen van de TouchDisplay als repeater is nodig wanneer de hoofdbediening zich te ver van de ventilatorunit bevindt. Het is immers mogelijk dat een signaal gegenereerd door de hoofdbediening de ventilatorunit niet bereikt. Door een extra TouchDisplay dichterbij de ventilatorunit te plaatsen en als repeater in te stellen, zal het uitgezonden signaal van de hoofdbediening doorgegeven worden aan de repeater. De repeater geeft dan het signaal door aan de ventilatorunit.

**Opmerking:** gebruik deze instelling enkel indien écht nodig!

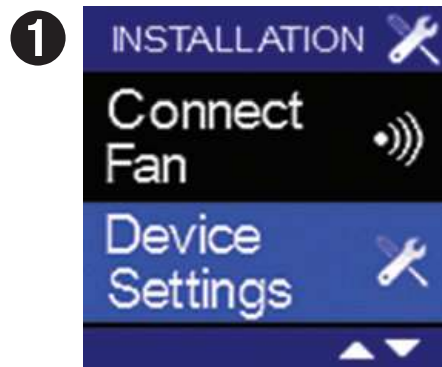

- Selecteer het INSTALLER MENU – **DEVICE SETTINGS** van de nevenbediening en druk op  .

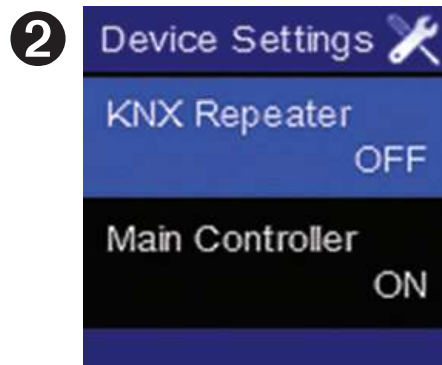

- Selecteer "KNX Repeater" met  .



- Met behulp van  $\triangle$  of  $\nabla$  kan u er voor kiezen de Touch-Display al dan niet als repeater (KNX Repeater: ON) in te stellen. Bevestig uw keuze door op  $\square$  te drukken. U komt terug in het INSTALLER MENU – DEVICE SETTINGS.

- Om het INSTALLER MENU – DEVICE SETTINGS te verlaten, drukt u kort op  $\triangle$  EN  $\nabla$ .

## 9 • Instellen CO<sub>2</sub>-Threshold

Met het INSTALLER MENU - **CO<sub>2</sub>-THRESHOLD** (enkel aanwezig indien CO<sub>2</sub>-sensor is geïntegreerd in de TouchDisplay) kan de grenswaarde van de CO<sub>2</sub>-regeling ingesteld worden. Wanneer deze grenswaarde wordt overschreden gaat de kookklep hierop reageren. De reactie van de klep op het opgemeten CO<sub>2</sub>-niveau is in de software van de ventilatorunit opgenomen.

**Default CO<sub>2</sub>-threshold:**  
België: 900 ppm



- Roep het INSTALLER MENU op (cfr. beschrijving onder rubriek 8). Selecteer - **CO<sub>2</sub>-THRESHOLD** en druk kort op .

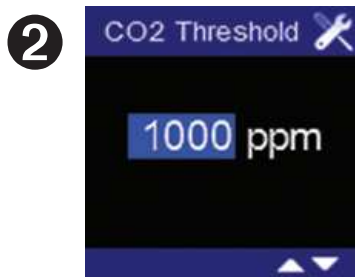

- De grenswaarde voor de CO<sub>2</sub>-concentratie licht op. U kunt hier een waarde tussen 450 ppm en 2000 ppm ingeven met behulp van  $\Delta$  of  $\nabla$ .



- Wanneer u nog verder op  $\Delta$  drukt (> 2000 ppm), komt u in het scherm terecht dat aangeeft dat de CO<sub>2</sub>-regeling uitgeschakeld is. De kookklep ventileert permanent in nominaal debiet.

- Om te bevestigen, drukt u kort op . U komt terug in het INSTALLER MENU. Wanneer door  $\Delta$  **EN**  $\nabla$  in te drukken het scherm wordt verlaten, worden de wijzigingen niet opgeslagen.

### Opmerking:

Indien meerdere TouchDisplay bedieningen verbonden worden met eenzelfde ventilator-unit, dient enkel de CO<sub>2</sub>-threshold waarde ingesteld te worden voor de hoofdbediening (keuken/woonkamer). Op de nevenbediening(en) dient de CO<sub>2</sub>-threshold op 2000 ppm ingesteld te worden.

# 10 • Probleemoplossing

## 10.1 • Herstarten na stroomonderbreking

Wanneer de TouchDisplay opnieuw wordt ingeschakeld (bijv. na stroompanne):

1



- Volgend scherm verschijnt waarop de **dag** en de **klok** wordt weergegeven.
- De instelling dient opnieuw te gebeuren. Volg hiervoor de stappen beschreven onder stap 2 rubriek 7.3.2.

2

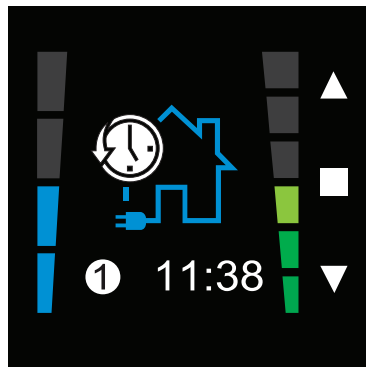

- Wanneer de tijd ingesteld is, verschijnt het **hoofdbedieningsmenu**.



## Opmerkingen:

- Als de verbinding niet opnieuw gerealiseerd wordt, zal “Fan Not Ready” blijvend op het scherm vertoond worden.
- Als er geen communicatie is met de ventilatorunit, wordt “Lost Communication With Fan” weergegeven na 5 minuten:

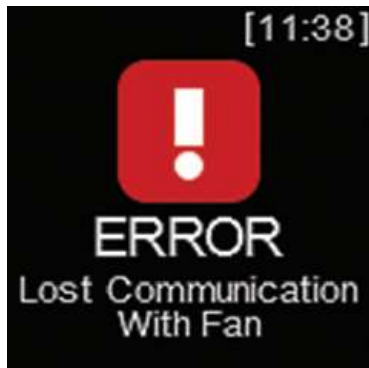

- Als de ventilatorunit in 'error' is, wordt de Fan Error Log weergegeven.

Indien het probleem zich blijft voordoen, contacteer dan uw installateur.

## 10.2 • Andere

Indien de verbinding met de ventilatorunit verbroken is, verschijnt volgende foutmelding:

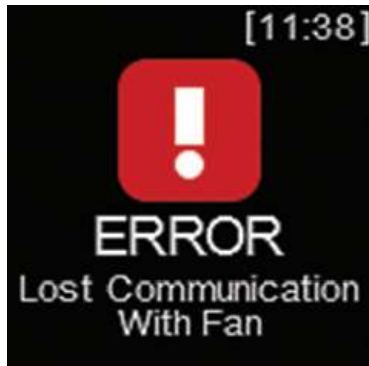

Het systeem zal zelf proberen de verbinding te herstellen. Enkel na meerdere onsuccesvolle pogingen zal het error-scherm blijven staan. Contacteer in dit geval uw installateur.

## 11 • Reiniging en onderhoud

Specifiek onderhoud is niet vereist voor dit toestel.

Het is voldoende om de display met een droge of licht bevochtigde microvezeldoek te reinigen.

Let op voor krassen!

Zorg dat er geen vocht in de openingen linksboven en rechtsonder terechtkomt.

Reinig dit toestel nooit met reinigingsmiddelen en stoffen die een oplosmiddel bevatten, die kunnen immers schade toebrengen aan de display.

## 12 • Herstellingen

Neem bij storingen contact op met uw RENSON® installateur.  
Maak vermelding van het garantienummer op de sticker achteraan de handleiding.

Laat defecte onderdelen enkel vervangen door RENSON® vervangstukken.  
Enkel dan bent u zeker dat ze ten volle voldoen aan de eisen die RENSON® qua veiligheid stelt. Door ondeskundig uitgevoerde reparaties kunnen er onvoorziene risico's ontstaan voor de gebruiker. Daarvoor kan RENSON® niet aansprakelijk gesteld worden.

## 13 • Garantievoorwaarden gebruiker

De garantieduur bedraagt 2 jaar. De installatie en het onderhoud dient te gebeuren volgens de instructies en volgens de regels van de kunst.  
Voor gedetailleerde garantievoorwaarden, consulteer onze website **[www.renson.eu](http://www.renson.eu)**.

### **Opgelet:**

Wanneer de TouchDisplay verkocht wordt als losse verkoop, en dus zonder inregeling, kan NV RENSON® Ventilation niet aansprakelijk gesteld worden voor verkeerd ingeregelde systemen en kan er geen aanspraak gemaakt worden op enige vorm van garantie !

Félicitations pour votre achat de la commande TouchDisplay pour le système de ventilation Cube !

## Table des matières

1 • Produit professionnel .....	37
2 • Eléments .....	37
3 • Emballage et protection de l'environnement .....	38
4 • Prescriptions de sécurité .....	38
5 • Montage et raccordement .....	40
6 • Relier le TouchDisplay à l'unité de ventilation .....	44
7 • Utilisation du TouchDisplay .....	46
7.1 • Modes de ventilation .....	47
7.1.1 • Changement des modes principaux .....	48
7.1.2 • Activer le mode secondaire .....	49
7.2 • Commandes annexes .....	50
7.3 • Réglages .....	51
7.3.1 • Réglage du programme .....	52
7.3.2 • Réglage du jour et de l'heure .....	56
7.3.3 • Réglage de l'écran .....	57
8 • Application avec 2 ou davantage de commandes TouchDisplay .....	60
8.1 • Relier le TouchDisplay à l'unité de ventilation .....	61
8.2 • Régler en tant que commande principale ou annexe .....	61
8.2.1 • Régler la commande en tant que commande principale ou annexe .....	61
8.2.2 • Réglage du TouchDisplay en tant que réémetteur .....	63
9 • Programmer la valeur seuil de CO <sub>2</sub> .....	64
10 • Solutions des problèmes .....	66
10.1 • Redémarrer après une coupure de courant .....	66
10.2 • Divers .....	68
11 • Nettoyage et entretien .....	68
12 • Réparations .....	69
13 • Conditions de garantie pour l'utilisateur .....	69

# 1 • Produit professionnel

Nous vous félicitons de votre bon choix.

La présence humaine, les ordinateurs, imprimantes et autres appareils conduisent à la pollution de l'air intérieur.

Le niveau de CO<sub>2</sub> est un paramètre reconnu pour la qualité intérieure de l'air et est souvent la cause imprévue de nombreux problèmes de santé.

Le TouchDisplay offre la possibilité à l'utilisateur de :

- **Choisir entre** les différents **modes de ventilation** :

Le débit d'extraction est déterminé selon le mode de ventilation. En limitant le débit d'extraction en fonction de vos habitudes de vie, vous limitez significativement la perte de chaleur.

- **Mesurer la qualité de l'air** :

Une commande unique avec écran couleur procure à l'utilisateur à tout moment de la journée l'information concernant la qualité de l'air intérieur de la pièce et montre comment le système de ventilation de RENSON® améliore la qualité de l'air intérieur.

## 2 • Éléments

Vous trouverez dans la boîte le TouchDisplay, équipé de l'unité d'alimentation.

Un auto-collant avec le numéro de garantie de votre appareil se trouve à l'arrière du manuel.

Conservez le manuel d'utilisation et transmettez-le à celui qui utiliserait éventuellement l'appareil après vous.

Vous trouverez une brochure documentaire complète pour ce produit sur:  
[www.renson.eu/noticesdemontage](http://www.renson.eu/noticesdemontage)

### 3 • Emballage et protection de l'environnement

La prudence est de rigueur pendant le transport et le déballage de l'appareil.

Évitez les chocs brusques pendant le transport et la manutention.

Contrôlez l'appareil et les pièces détachées éventuelles ainsi que les accessoires en ce qui concerne des dégâts éventuels lors du transport.

Veillez à éliminer le matériel d'emballage de manière écologique.

Le recyclage de l'emballage permet d'économiser les matières premières et de diminuer la quantité de déchets.



#### **Élimination de l'appareil**

Les vieux appareils électriques et électroniques comportent souvent des matériaux de valeur.

Ils comportent aussi des substances nuisibles qui étaient nécessaires au fonctionnement et à la sécurité de l'appareil.

Ne jetez jamais l'appareil usé à la poubelle ordinaire.

Choisissez de l'éliminer de manière écologique.

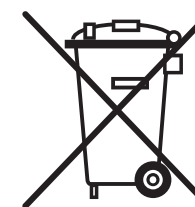

### 4 • Prescriptions de sécurité

L'appareil dans cet emballage répond aux normes CE.



RENSON® Ventilation nv  
IZ 2 Vijverdam  
Maalbeekstraat 10  
B-8790 Waregem

- Exposition aux ondes radio.  
Le TouchDisplay contient un émetteur et un récepteur.  
Lorsque le TouchDisplay est branché, il reçoit et émet ces ondes radio via l'antenne.
- N'installez pas cet appareil dans des pièces où les éléments suivants sont présents ou peuvent se produire :
  - Atmosphère excessivement grasse
  - Présence de gaz, substances liquides ou vapeurs, corrosifs ou inflammables
  - Des températures intérieures supérieures à 40°C ou inférieures à -5°C
  - Une humidité relative supérieure à 90 %
  - Des endroits où il peut être exposé à des éclaboussures d'eau.  
Ne trempez jamais l'écran dans l'eau.
- Lors de l'installation, tenez toujours compte des prescriptions de sécurité suivantes.  
Le non-respect des prescriptions de sécurité, avertissements, et instructions peut entraîner des dégâts corporels ou à l'appareil.  
Dans ce cas, RENSON® NV ne peut pas être tenu pour responsable.
  - Veillez à ce que l'alimentation électrique corresponde à 230V, 1 phase, 50Hz.
  - Tout le câblage doit être exécuté par une personne qualifiée.
  - L'installation doit être exécutée en accord avec les prescriptions générales et locales de construction, d'installation et de sécurité.
  - L'appareil doit être monté à l'abri de tout contact électrique, ce qui signifie que lors d'un usage normal personne n'aie la possibilité de toucher à des parties sous tension.

## 5 • Montage et raccordement

Cet appareil est destiné à un usage à l'intérieur de l'habitation, pour des applications domestiques. N'utilisez l'appareil que pour l'usage auquel il est destiné, tel que mentionné dans la notice. L'usage pour d'autres destinations et/ou l'adaptation du TouchDisplay ne sont pas autorisés. RENSON® Ventilation SA ne peut pas être tenu responsable pour des dégâts dus à une commande fautive ou un usage autre que celui mentionné.

Placez le TouchDisplay dans un environnement libre de perturbations, de sorte que le signal RF puisse être bien émis/réceptionné.

### **Le TouchDisplay ne peut être utilisé qu'en combinaison avec l'unité de ventilation Cube (Compact) de RENSON®**

Avant de monter et d'installer le TouchDisplay:

- Il est conseillé de d'abord exécuter la procédure de liaison avec l'unité de ventilation (suivez les étapes plus loin dans la brochure 6 "*Relier le TouchDisplay à l'unité de ventilation*").

Placez le TouchDisplay de préférence sur un mur intérieur à hauteur des yeux, comme pour un thermostat ordinaire.

- Living avec cuisine ouverte :  
Placez le TouchDisplay dans le living, à proximité de la cuisine
- Cuisine fermée :  
Placez le TouchDisplay dans la cuisine

Ne placez pas l'unité à un endroit exposé directement à la lumière solaire, afin de pouvoir avoir une lecture correcte de l'écran.



# Raccordement électrique

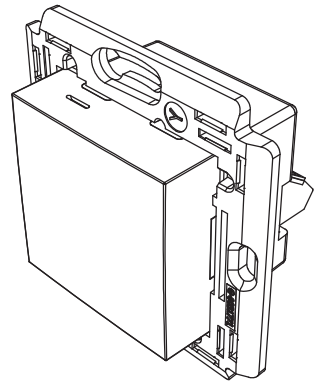

Vue arrière

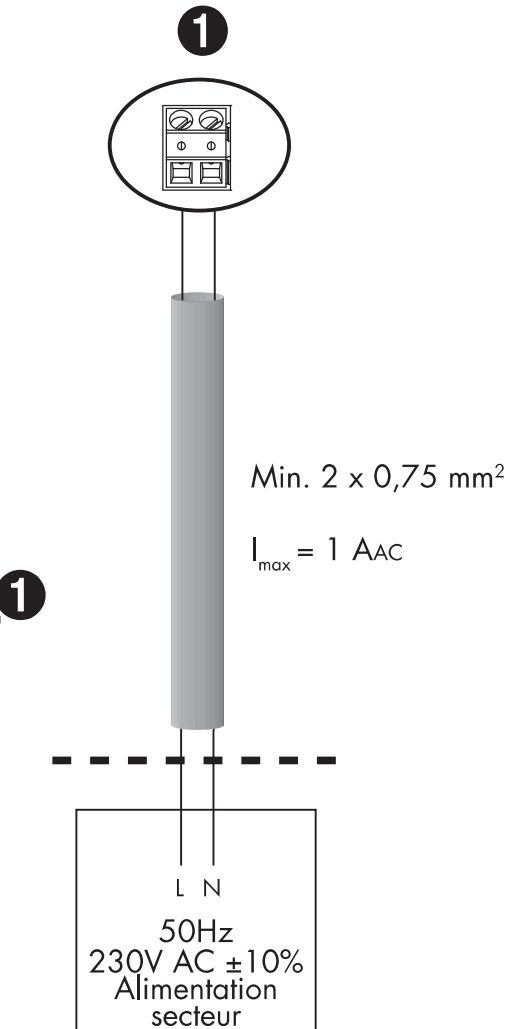
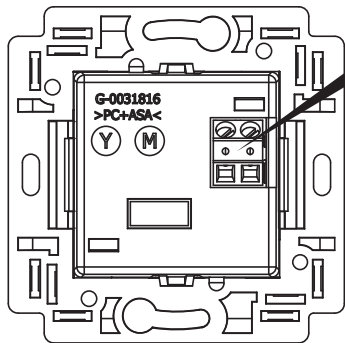

L'installation et le raccordement électrique des différents éléments peuvent uniquement se faire par un service compétent selon les règlements de sécurité.

## Montage

Le TouchDisplay doit être monté de préférence dans un boîtier d'encastrement. Le boîtier doit avoir une épaisseur d'encastrement suffisante (min. 47mm).

Vue latérale

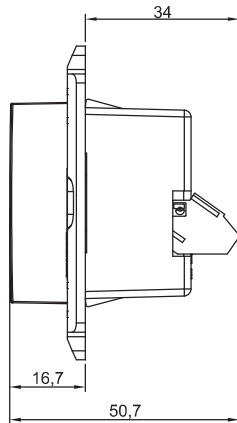

Vue de face

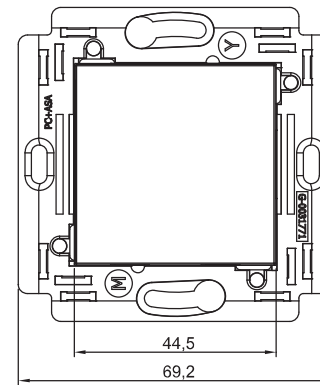

Veillez à ce que le boîtier comporte 2 trous de vis, pour y fixer le TouchDisplay. Le boîtier d'encastrement doit être placé à la verticale, avec les trous de vis au-dessus et dessous.

Quelques exemples de boîtiers d'encastrement :

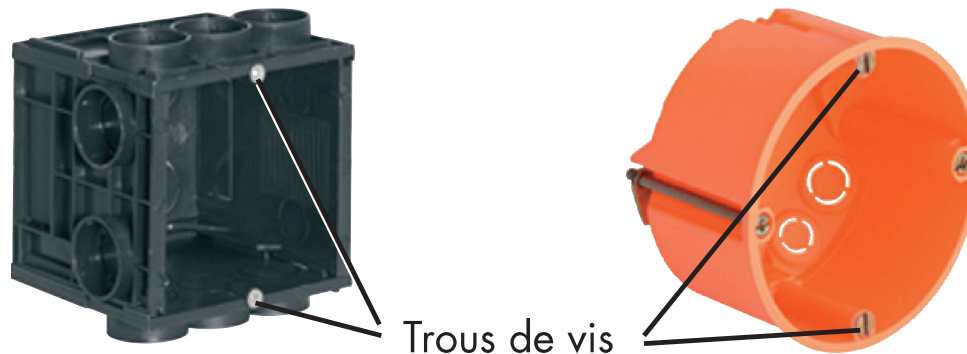

Exemple de montage simple (boîtier d'encastrement simple) :

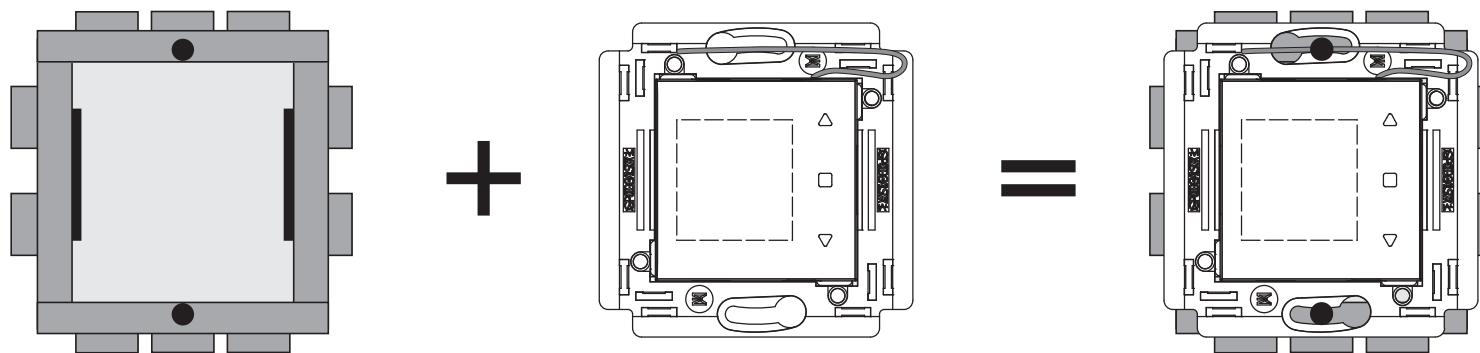

En dernier lieu vous clippez la plaque de recouvrement autour du TouchDisplay.  
Informez vous auprès des magasins spécialisés pour la plaque de recouvrement adéquate  
(les marques qui proposent le format adapté sont par ex. Niko, BTicino Light).

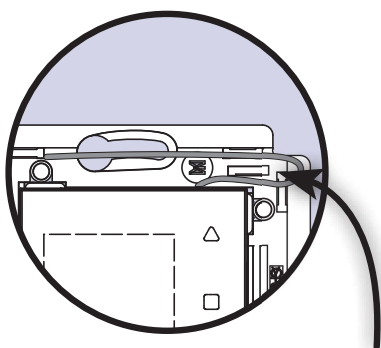

Positionnez l'antenne comme indiqué sur le dessin. Veillez à ce que les emplacements pour les clips de la plaque de recouvrement ne soient pas obturés.

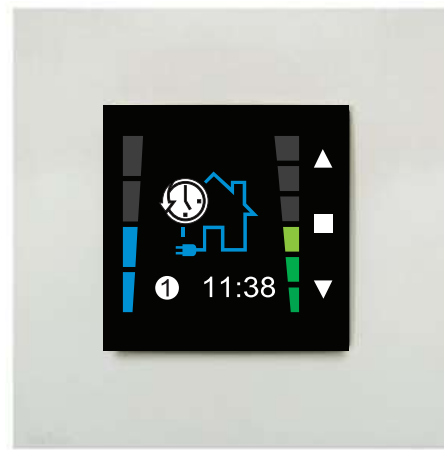

## 6 • Relier le TouchDisplay à l'unité de ventilation

Avant d'utiliser une commande TouchDisplay il faut d'abord relier la commande individuellement à l'unité de ventilation. Une fois le lien effectué, on peut utiliser la commande.

Lors du branchement sur le réseau, l'écran apparaît sur lequel le jour et l'heure doivent être réglés. (voir étape 2 de la rubrique 7.3.2. de la notice)

L'écran "Select country" apparaît. Choisissez au moyen des touches  $\nabla$ ,  $\triangle$  le pays pour lequel les réglages usines ont été programmés et confirmez avec  $\square$ .

L'écran "Connection" apparaît et "update link" s'allume. Il faut maintenant faire le lien avec l'unité de ventilation.

Le lien doit se faire à proximité, il est conseillé de lier la commande TouchDisplay et l'unité de ventilation dans un même endroit à une distance de 3 mètres.



Appuyez légèrement sur le circuit imprimé du Cube sur la touche KNX / LINK.  
 La LED supérieure verte va se mettre à clignoter. Appuyez ensuite sur la touche  du TouchDisplay. Une ligne supplémentaire apparaît en bas de l'écran : "Linking"

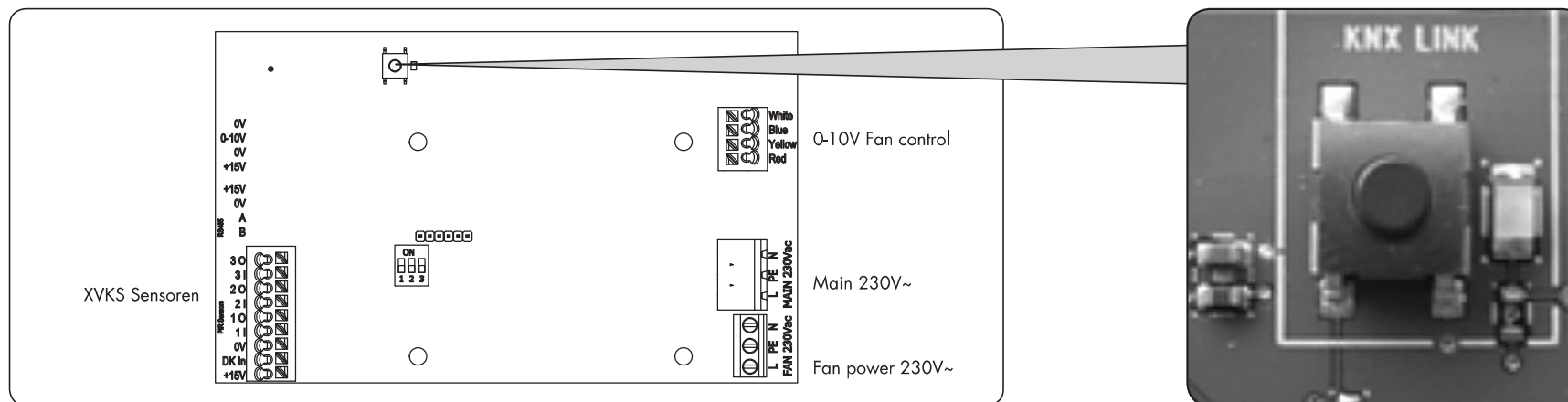

- Après une procédure de liaison réussie, l'écran principal apparaît.
- Si le lien n'est pas réalisé, l'écran suivant apparaît :  
 Recommencez la procédure en cas de mention "failed".

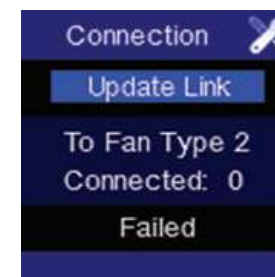
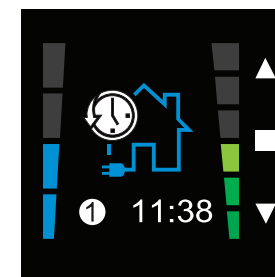

**Remarque :**

Après une panne de courant de l'unité de ventilation et/ou du TouchDisplay, les deux appareils restent reliés l'un à l'autre.

## 7 • Utilisation du TouchDisplay

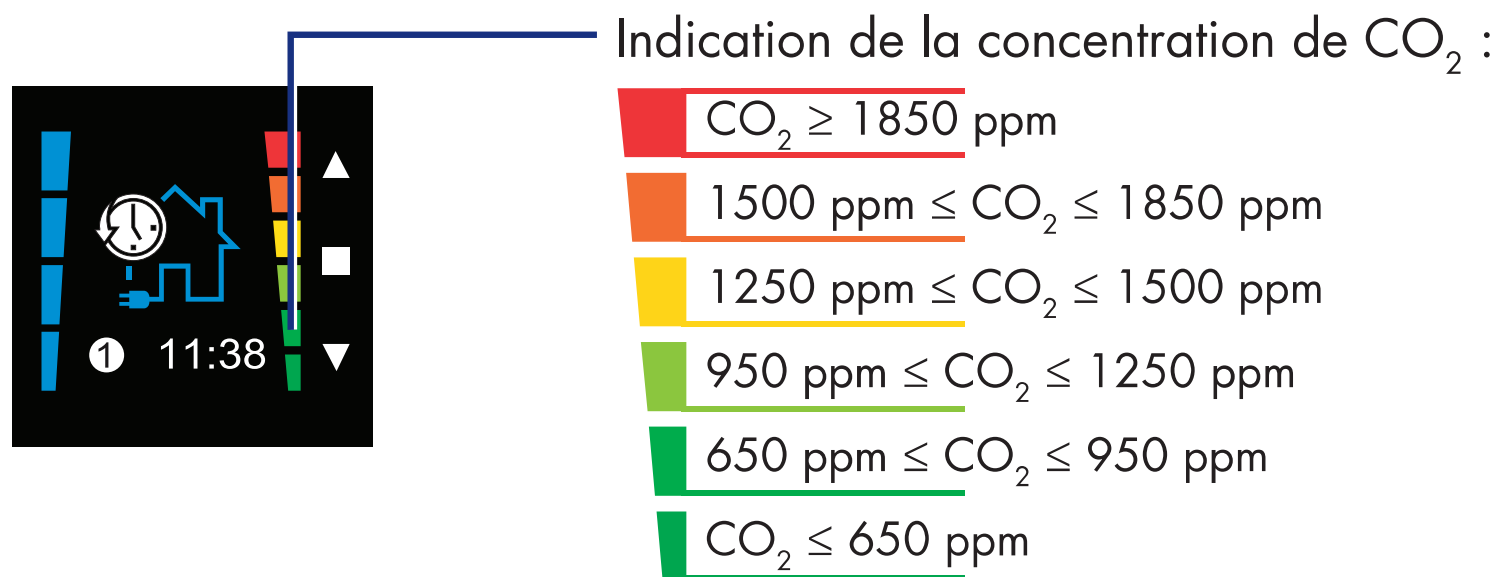
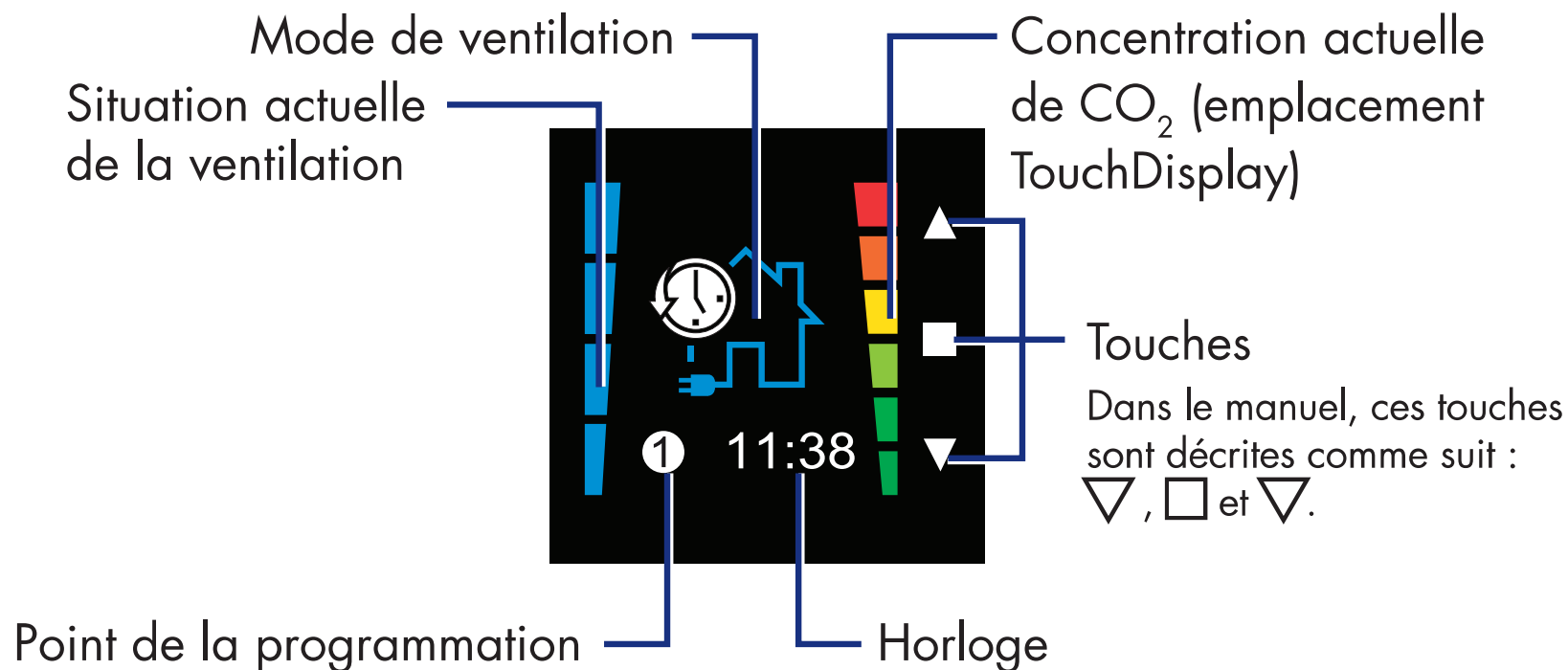

## 7.1 • Modes de ventilation

### Modes principaux

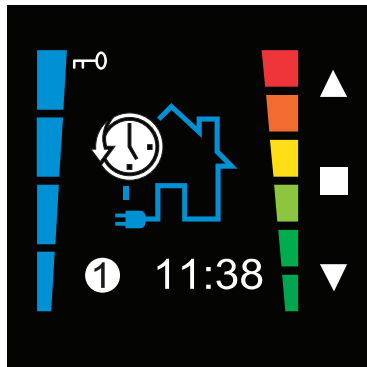

#### Mode automatique

Le système de ventilation suit un programme de ventilation préprogrammé. S'il y a une augmentation de l'humidité relative, ou de la présence de  $\text{CO}_2$ , le niveau de ventilation va être automatiquement adapté.

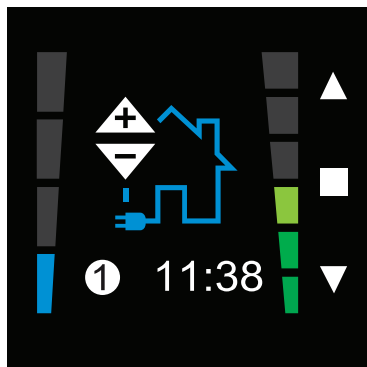

#### Mode manuel

Vous choisissez vous-même l'intensité de la ventilation (niveau 1 – 4). Contrairement au « mode automatique » le débit ne sera pas adapté automatiquement en fonction de la qualité de l'air ou de la présence. On ne suit pas un programme de ventilation préprogrammé.

## 7.1.1 • Changement des modes principaux

En appuyant brièvement (< 1 sec) sur  on sélectionne les différents modes principaux.

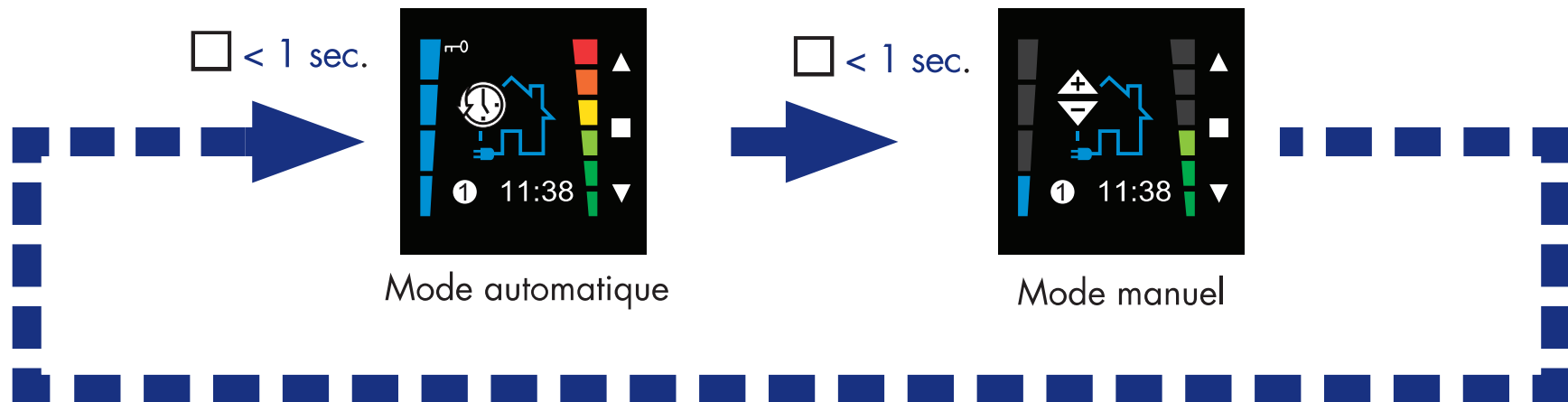

### Remarques

- L'unité de ventilation suit toujours la programmation établie par le TouchDisplay. Si vous voulez un autre réglage de ventilation, vous pouvez adapter le mode de ventilation manuellement. Lorsque le mode du TouchDisplay est changé manuellement en appuyant brièvement sur , le point de la programmation se met en rouge pour l'indiquer.



## Mode secondaire

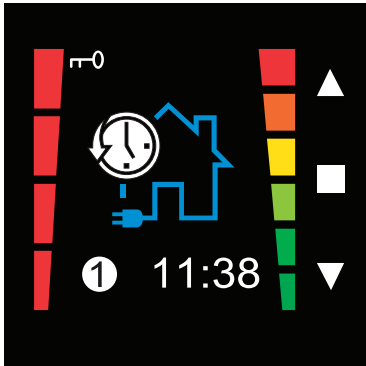

### Boost Mode

Pendant le mode Boost on ventile à capacité maximum.

### 7.1.2 • Activer le mode secondaire

On peut activer le mode secondaire au départ de n'importe quel mode principal.

- Vous pouvez mettre le système en mode Boost en appuyant longuement sur ▼.
- En appuyant à nouveau longuement sur ▼. Vous interrompez le mode Boost et le système revient à son point de programme.

#### Remarque:

- Le mode secondaire manuel a priorité sur les points de programme.

## 7.2 • Commandes annexes

Une commande complémentaire à distance peut temporairement ignorer le TouchDisplay. Les commandes complémentaires sont par exemple la commande minuterie.

- Lorsque la commande minuterie est activé, on verrouille temporairement le TouchDisplay. Ceci est représenté par une clé en haut à gauche de l'écran. Après le déroulement de la minuterie de la commande minuterie la commande TouchDisplay est à nouveau libérée.

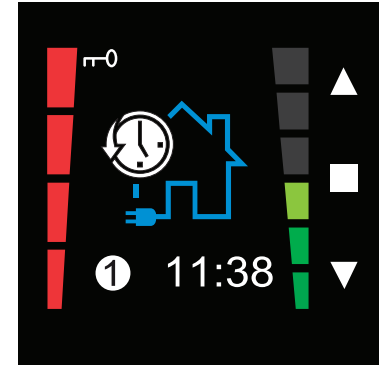

- Lorsque plusieurs commande minuteries sont activés, le TouchDisplay n'est libéré que lorsque les minuteries de tous les Contrôle Timers ont terminé.
- Après 3 h 15, le TouchDisplay est de toute façon libéré (de sorte qu'en cas de panne d'un Contrôle Timer, le TouchDisplay puisse être à nouveau activé)
- Le TouchDisplay peut aussi être réactivé en appuyant longuement sur la touche ▽.

## 7.3 • Réglages

- Vous entrez dans le MENU UTILISATEUR en :





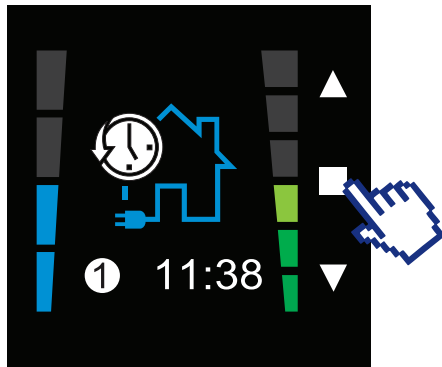

Appuyant 3 sec sur la touche  ou

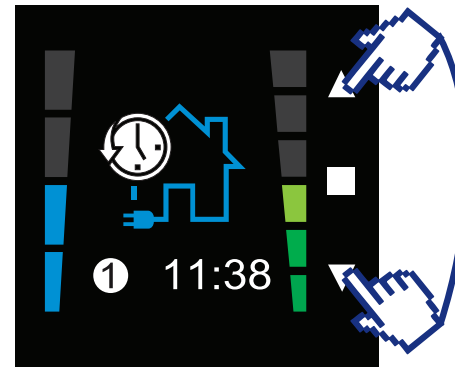
Brièvement sur les touches  ET 



ou



- Avec les touches  ou  vous pouvez changer entre les différents MENUS.  
Il y a le choix entre plusieurs menus :  
**PROGRAM** (voir 7.3.1) : régler la programmation par jour, semaine ou week-end jusqu'à 8 points de programmation (xx:xx) par jour dans lesquels le mode de ventilation peut être modifié selon les niveaux L1 - L4.  
**CLOCK** (voir 7.3.2) : jour de la semaine et heure (24 h)  
**ECRAN** (voir 7.3.3) : réglage de la clareté de l'écran en position active ou de veille et réglage de la langue des menus.
  - Lorsque vous voulez sélectionner le MENU UTILISATEUR souhaité, appuyez brièvement sur la touche .
  - Vous pouvez quitter le MENU UTILISATEUR en :
    - Appuyant 3 sec sur la touche 
    - ou
    - Brièvement sur les touches  ET 
- Vous revenez à nouveau au menu de commande principale.

## 7.3.1 • Réglage du programme

Avec le menu utilisateur PROGRAMME vous pouvez programmer les points de programmation (① - ⑧) selon vos désirs. Les moments de transition sont les modes pendant lesquels vous voulez que le système fonctionne sur un autre mode de ventilation.

### Exemple d'un programme à programmer :

Lundi, mardi, jeudi et vendredi

Entre 06:30 et 08:30	L3
Entre 08:30 et 12:00	L1
Entre 12:00 et 13:00	L3
Entre 13:00 et 17:30	L1
Entre 17:30 et 20:00	L3
Entre 20:00 et 06:29	L1

Mercredi

Entre 06:30 et 08:30	L3
Entre 08:30 et 12:00	L1
Entre 12:00 et 20:00	L2
Entre 20:00 et 06:29	L1

Samedi et dimanche

Entre 08:00 et 20:00	L3
Entre 20:00 et 07:59	L1

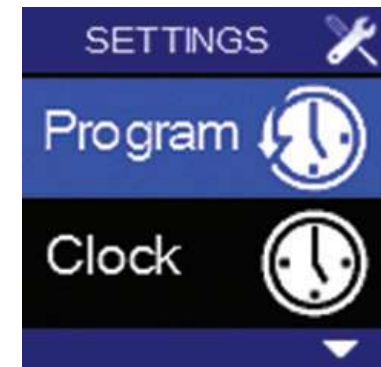

Si vous quittez l'écran en appuyant sur  $\Delta$  **ET**  $\nabla$ , les modifications ne sont pas sauvegardées. !

## Etablir soi-même son propre programme :

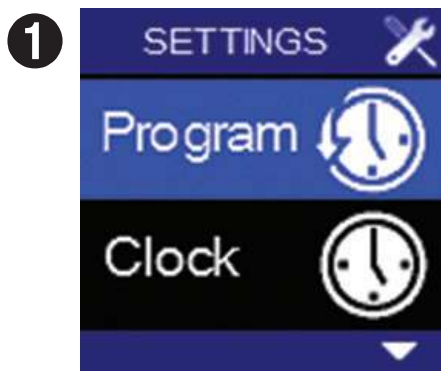

- Sélectionnez le MENU UTILISATEUR – PROGRAM et appuyez brièvement sur  $\square$ .



- Avec les touches  $\Delta$  ou  $\nabla$  la **période** à régler s'éclaire sur l'écran. Il est possible de choisir pour une **semaine** (MO-SU), une **demi-semaine** (MO-FR), un **week-end** (SA-SU) ou un **jour** spécifique. Vous confirmez avec la touche  $\square$ . La période de connexion ① s'allume.



- Avec les touches  $\Delta$  ou  $\nabla$  vous pouvez vous déplacer dans les points de programme de la période concernée. Si vous désirez adapter un point de programmation, sélectionnez avec  $\square$ .



- L'**indication de l'heure** s'allume maintenant.  
Avec ou vous pouvez régler l'heure souhaitée.  
Vous confirmez avec .



- L'**indication des minutes** s'allume.  
Avec ou vous pouvez régler les minutes souhaitées.  
Vous confirmez avec .



- Ensuite le mode de ventilation s'allume.  
Avec ou vous pouvez régler le mode de ventilation du point de programmation. Vous confirmez avec . Un point de programmation est établi et sauvegardé.
- Le prochain point de programmation s'allume. Pour l'adapter, répétez les opérations à partir du point 3.
- Pour quitter le MENU UTILISATEUR – PROGRAM, appuyez sur la touche pendant 3 sec. au minimum ou brièvement sur les touches **ET** . Vous vous retrouvez dans le MENU UTILISATEUR .

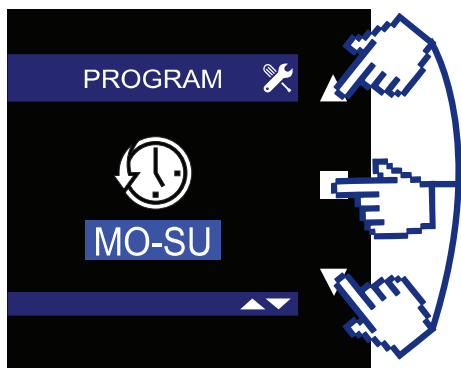

- Vous pouvez toujours consulter le programme de ventilation établi en allant dans le MENU UTILISATEUR – REGLAGE DU PROGRAMME et en appuyant **3 secondes** sur les trois touches simultanément.

Exemple :

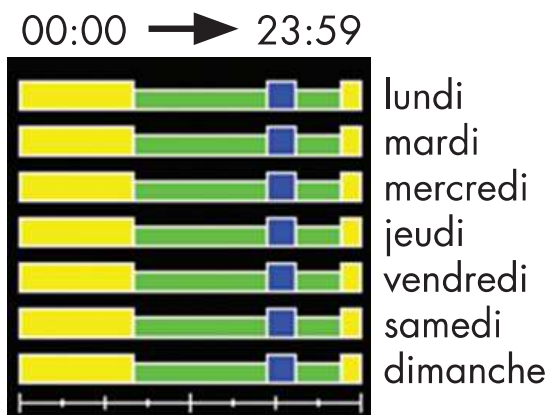

Légende:

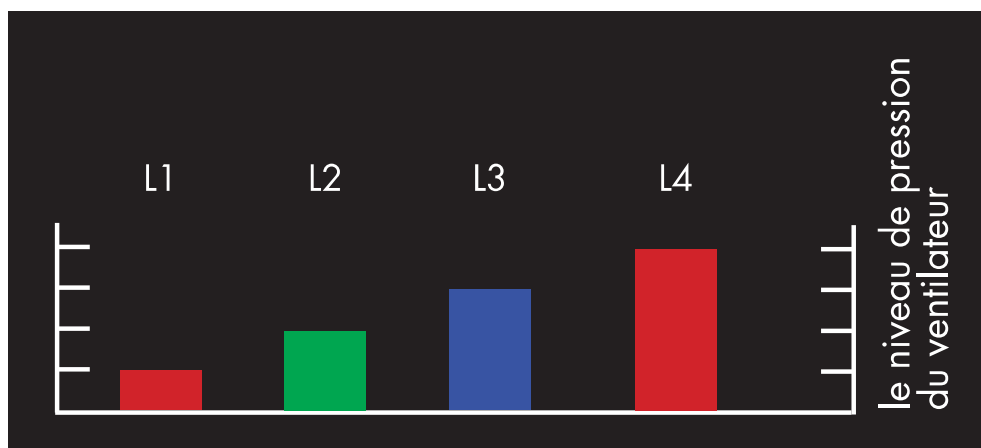

- Vous quittez cet écran en touchant brièvement une des touches de la commande.

## 7.3.2 • Réglage du jour et de l'heure

Si vous quittez le MENU UTILISATEUR – HORLOGE (en appuyant longuement sur  , ou  ET  ) les changements ne sont pas enregistrés. Vous revenez au MENU UTILISATEUR.

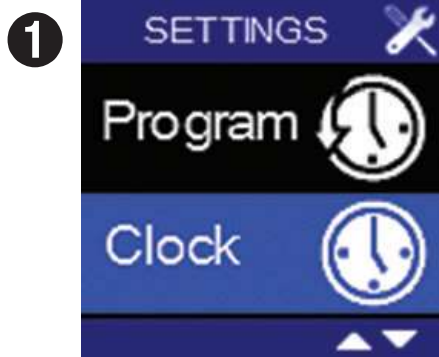

- Avec le MENU UTILISATEUR - HORLOGE vous pouvez régler le jour et l'heure de manière précise. Choisissez pour cela le MENU UTILISATEUR – HORLOGE et appuyez brièvement sur la touche  .



- **L'indication du jour** s'allume.  
Avec  ou  vous pouvez régler le jour.  
Appuyez sur la touche  pour confirmer votre choix.
- **L'indication de l'heure** s'allume.  
Avec  ou  vous pouvez régler l'heure voulue.  
Appuyez sur la touche  pour confirmer votre choix.
- **L'indication des minutes** s'allume.  
Avec  ou  vous pouvez régler les minutes voulues.  
Appuyez sur la touche  pour confirmer votre choix.  
De ce fait vous quittez le MENU UTILISATEUR - HORLOGE et les modifications sont enregistrées.



## 7.3.3 • Réglage de l'écran

Si vous quittez l'écran en appuyant sur  $\Delta$  **ET**  $\nabla$ , les modifications ne sont pas sauvegardées. !

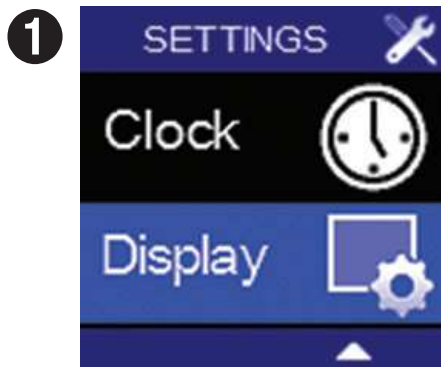

- Avec le MENU UTILISATEUR - ECRAN vous pouvez régler quelques fonctions de l'écran.
- Sélectionnez MENU UTILISATEUR - ECRAN et appuyez brièvement sur  $\square$ .



- **Temps actif** s'allume.  
C'est la période après laquelle le TouchDisplay se met en position stand-by. Celle-ci est réglée en standard à 5 minutes. En position stand-by le logo de RENSON® apparaît. Appuyez sur  $\square$  pour adapter cette période.



Vous pouvez donner une valeur au moyen des touches  $\Delta$  ou  $\nabla$ . Appuyez sur  $\square$  pour sauvegarder la période choisie. Lorsque temps actif = 0:00:00 est choisi, l'écran ne se met jamais en stand-by.



- En appuyant sur la touche  $\nabla$ , **luminosité active** s'éclaire. Il s'agit de l'intensité de luminosité de l'écran pendant la commande. Celle-ci est réglée en standard sur 80 %. Appuyez sur la touche  $\square$  pour adapter l'intensité de la lumière.

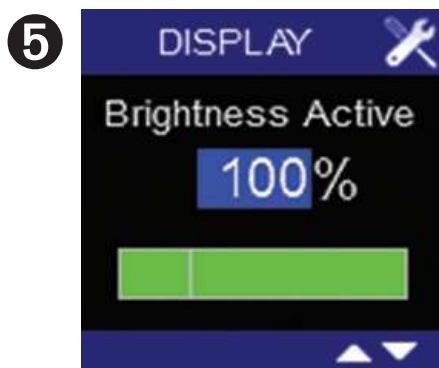

Avec  $\triangle$  ou  $\nabla$  vous pouvez donner une valeur entre 25 % et 100 %. Vous voyez directement l'effet obtenu. Confirmez et sauvegardez la valeur réglée en appuyant sur la touche  $\square$ .



- En appuyant sur  $\nabla$ , la fonction **luminosité de veille** s'allume. C'est l'intensité de la luminosité de l'écran lorsque celui-ci est en mode veille. Il est réglé en standard à 20 %. Lorsque vous appuyez sur  $\square$  vous arrivez à un écran où vous pouvez adapter ce pourcentage.

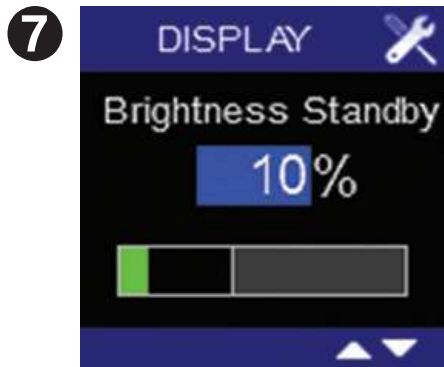

Vous pouvez donner une valeur entre 0 % et 40 % à l'aide des touches  $\triangle$  ou  $\nabla$ .

Confirmez et sauvegardez la valeur réglée en appuyant sur la touche  $\square$ .



- En appuyant sur la touche  $\nabla$ , la fonction **Langue** s'allume. C'est la langue qui est utilisée dans le MENU UTILISATEUR. La langue standard est l'anglais. Appuyez sur  $\square$  pour changer la langue.



Vous pouvez choisir la langue entre anglais, néerlandais, français et allemand au moyen des touches  $\triangle$  ou  $\nabla$ . Confirmez et sauvegardez la langue choisie en appuyant brièvement sur  $\square$ .

- Pour quitter le MENU UTILISATEUR – ECRAN, vous appuyez au minimum 3 secondes sur la touche  $\square$  ou brièvement sur les touches  $\triangle$  ET  $\nabla$ .

## 8 • Application avec 2 ou davantage de commandes TouchDisplay

L'unité de ventilation peut être commandée par plusieurs commandes TouchDisplay. La **commande principale** est placée dans la cuisine ou le living, selon la situation (voir rubrique 5 "montage et raccordement"). L'autre ou les autres commandes, appelées commandes annexes peuvent être placées dans un endroit au choix.

Si vous choisissez de commander l'unité de ventilation avec plusieurs commandes TouchDisplay, il faut d'abord effectuer quelques réglages complémentaires.

- La(les) commande(s) annexe(s) doivent d'abord être reliée(s) à l'unité de ventilation.
- La commande annexe doit être programmée en tant que commande annexe, si nécessaire en tant que réémetteur.
- La valeur seuil du CO<sub>2</sub> des commandes annexes doit être désactivée.

Suivez les étapes dans l'ordre tel que décrit dans cette rubrique, afin de mettre en oeuvre ces programmations.

Utilisez pour cela le **MENU INSTALLATEUR** du TouchDisplay.

Allez au menu installateur de la manière suivante :

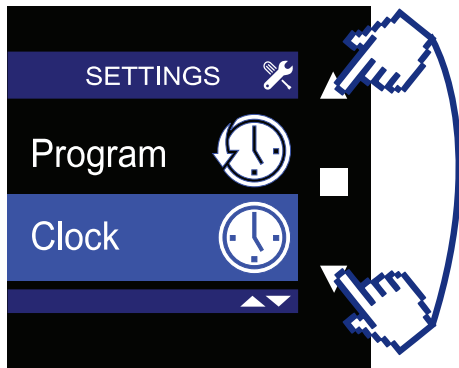

- Allez depuis le menu de commande principale vers le menu **USER MENU**. En appuyant 3 sec. sur les touches  $\triangle$  ET  $\nabla$  vous arrivez dans le menu **INSTALLER MENU**.
- Avec les touches  $\triangle$  ou  $\nabla$  vous pouvez choisir entre les différents menus installateur.
- Pour sélectionner le menu de configuration souhaité, appuyez brièvement sur  $\square$ .
- Pour quitter le MENU UTILISATEUR, vous appuyez au minimum 3 secondes sur la touche  $\square$  ou brièvement sur les touches  $\triangle$  ET  $\nabla$ .

## 8.1 • Relier le TouchDisplay à l'unité de ventilation

Le TouchDisplay doit être d'abord relié à l'unité de ventilation si ce n'est pas encore le cas. Suivez pour cela les étapes décrites dans la rubrique 6 : "Relier le TouchDisplay à l'unité de ventilation".

## 8.2 • Régler en tant que commande principale ou annexe

Selon la fonction du TouchDisplay celui-ci peut être réglé en tant que commande principale ou annexe et/ou en tant que réémetteur.

### 8.2.1 • Régler la commande en tant que commande principale ou annexe

La ou les commande(s) annexe(s) doivent être programmées en tant que "commande annexe"

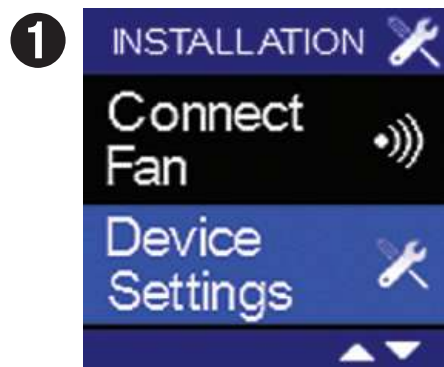

- Sélectionnez le MENU INSTALLATEUR – **DEVICE SETTINGS** de la commande annexe et appuyez sur  .



- Sélectionnez "Main Controller" avec la touche □ .



- A l'aide des touches △ ou ▽ vous pouvez choisir de programmer le TouchDisplay en tant que commande annexe (= Main controller : OFF). Confirmez votre choix en appuyant sur la touche □ . Vous revenez dans le MENU INSTALLATEUR – DEVICE SETTINGS.
- Pour quitter le MENU INSTALLATEUR, appuyez brièvement sur △ ET ▽. Pour quitter ensuite le MENU UTILISATEUR, appuyez encore une fois brièvement sur △ ET ▽.

**Remarques** lors de la programmation en tant que commande annexe :

- Sur la commande annexe, la valeur seuil du CO<sub>2</sub> doit être réglée sur 2000 ppm (voir rubrique 9 : "Programmation de la valeur seuil du CO<sub>2</sub>").
- Lorsqu'une commande est programmée en tant que commande annexe, on ne peut plus régler de points de programme sur celle-ci.
- Dans les modes principaux (Mode automatique - mode manuel) il n'y a plus d'affichage de point de programme sur la commande annexe.  
Dans le modes secondaire (BOOST) il n'y a pas de différence visible.
- Les indications d'erreurs ne s'affichent pas sur l'écran de la commande annexe.

## 8.2.2 • Réglage du TouchDisplay en tant que réémetteur

La programmation du TouchDisplay en tant que réémetteur est nécessaire lorsque la commande principale se trouve trop loin de l'unité de ventilation. Il est en effet possible qu'un signal généré par la commande principale n'atteigne pas l'unité de ventilation. En plaçant un touchDisplay supplémentaire plus près de l'unité de ventilation et en le programmant en tant que réémetteur, le signal émis par la commande principale sera transmis au réémetteur qui le transmettra lui-même à l'unité de ventilation.

**Remarque** : n'utilisez cette fonction que si c'est réellement nécessaire !

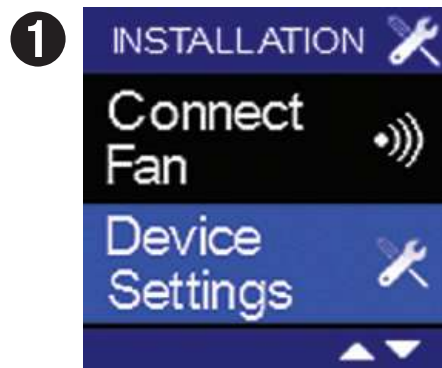

- Sélectionnez le MENU INSTALLATEUR – **DEVICE SETTINGS** de la commande annexe et appuyez sur  .

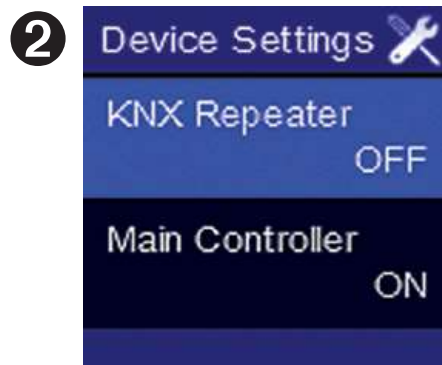

- Sélectionnez "KNX Repeater" avec  .



- Avec l'aide des touches  $\Delta$  ou  $\nabla$  vous pouvez choisir de programmer le TouchDisplay en tant que réémetteur ou non (KNX Repeater : ON). Confirmez votre choix en appuyant sur  $\square$ . Vous revenez dans le MENU INSTALLATEUR – DEVICE SETTINGS

- Pour quitter le MENU INSTALLATEUR – DEVICE SETTINGS, appuyez brièvement sur  $\Delta$  ET  $\nabla$ .

## 9 • Programmer la valeur seuil de CO<sub>2</sub>

Avec le MENU INSTALLATEUR – **CO<sub>2</sub> THRESHOLD** (seulement présent si le détecteur de CO<sub>2</sub> est intégré au TouchDisplay) on peut établir la valeur seuil du réglage de CO<sub>2</sub>. Lorsque cette valeur seuil est dépassée, le clapet cuisson va réagir. La réaction du clapet au niveau de CO<sub>2</sub> mesuré est incluse dans le logiciel de l'unité de ventilation.

**Valeur seuil de CO<sub>2</sub> par défaut**

Belgique : 900 ppm





- Sélectionnez le MENU INSTALLATEUR comme décrit sous la rubrique 8  
Sélectionnez le MENU INSTALLATEUR - **CO<sub>2</sub> THRESHOLD** et appuyez brièvement sur  .

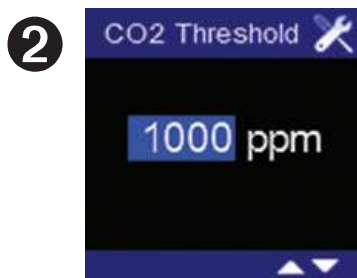

- La valeur seuil de la concentration de CO<sub>2</sub> s'allume.  
Vous pouvez introduire une valeur entre 450 ppm et 2000 ppm au moyen des touches  $\Delta$  ou  $\nabla$ .



- Lorsque vous appuyez davantage sur la touche  $\Delta$  (> 2000 ppm), vous arrivez dans un écran qui signale que le réglage CO<sub>2</sub> est désactivé. Le clapet cuisson ventile en permanence au débit nominal.

- Pour confirmer, appuyez brièvement sur  . Vous revenez au menu INSTALLATEUR.  
Lorsque vous quittez l'écran en appuyant sur  $\Delta$  ET  $\nabla$ , les données ne sont pas enregistrées.

### Remarque:

Lorsque plusieurs commandes TouchDisplay sont reliées à une seule unité de ventilation, il faut seulement programmer le niveau seuil de CO<sub>2</sub> pour la commande principale (cuisine/living). Pour la (les) commande(s) annexe(s), il faut régler le niveau seuil de CO<sub>2</sub> sur 2000 ppm.

## 10 • Solutions des problèmes

### 10.1 • Redémarrer après une coupure de courant

Lorsque le TouchDisplay est rebranché à nouveau (par ex. après une panne de courant)

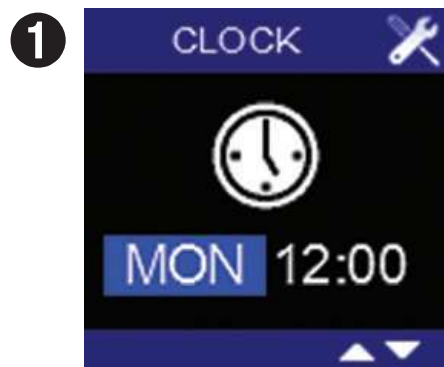

- Cet écran apparaît sur lequel le jour et l'heure sont indiqués. Il faut les reprogrammer.
- Suivez pour ceci les étapes décrites dans l'étape 2 de la rubrique rubrique 7.3.2.

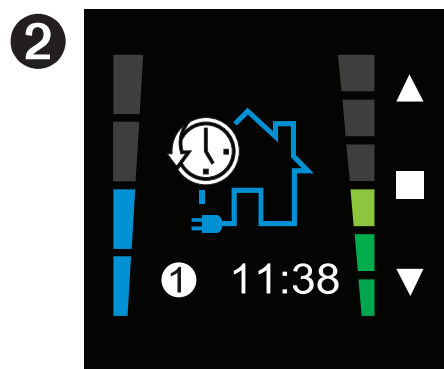

- Lorsque le temps est programmé, le menu principal de la commande apparaît.

## Remarque:

- Si la connexion n'est pas réalisée à nouveau, l'écran va continuer à afficher "Fan Not Ready".
- S'il n'y a pas de communication avec l'unité de ventilation, le message "Lost Communication With Fan" va s'afficher après 5 minutes:

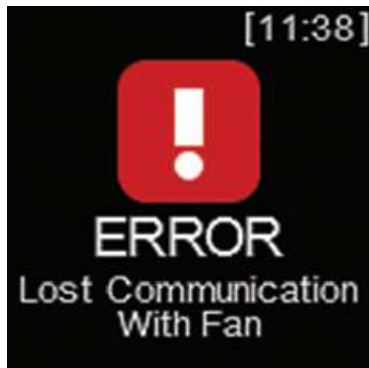

- Si l'unité de ventilation ne fonctionne pas correctement, le message "Fan Error Log" est affiché.

Si le problème apparaît, contactez votre installateur.

## 10.2 • Divers

Si la connexion avec l'unité de ventilation est interrompue, la mention d'erreur suivante apparaît :

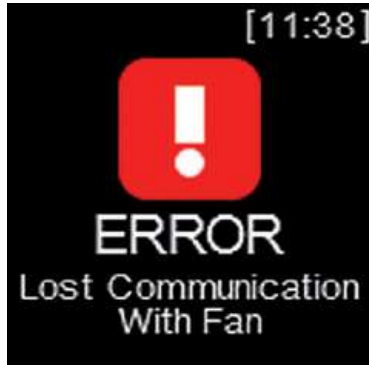

Le système va essayer de rétablir la liaison.  
Après plusieurs essais infructueuses, l'écran d'erreur va apparaître.  
Contactez votre installateur.

## 11 • Nettoyage et entretien

Il n'y a pas d'entretien spécifique pour cet appareil.

Il suffit de nettoyer l'écran avec un chiffon à microfibres ou légèrement humide.

Faites attention aux rayures !

Veillez à ce qu'il n'y ait pas d'humidité dans les ouvertures en haut à gauche et en bas à droite.

Ne nettoyez jamais cet appareil avec des produits d'entretien ou des produits qui contiennent un solvant.

Ceux-ci peuvent abîmer l'écran.

## 12 • Réparations

En cas de panne, prenez contact avec votre installateur RENSON®  
Mentionnez toujours le numéro de garantie qui se trouve sur l'auto-collant à l'arrière du manuel.

Ne remplacez les éléments défectueux que par des pièces de rechange de RENSON®.  
Seules les pièces d'origine répondent aux exigences de RENSON® en ce qui concerne la sécurité. Les réparations effectuées de manière non adéquate peuvent provoquer des risques imprévus pour l'utilisateur. Dans ce cas, RENSON® ne peut pas être tenu pour responsable.

## 13 • Conditions de garantie pour l'utilisateur

La durée de la garantie est de 2 ans. L'installation et l'entretien doit être réalisé selon nos instructions et règles de l'art. Pour les conditions de garantie détaillées, consultez notre site: [www.renson.eu](http://www.renson.eu)

### **Attention :**

Lorsque le TouchDisplay est vendu séparément et donc sans réglage, RENSON® Ventilation ne peut pas être tenu pour responsable de systèmes mal réglés et il ne peut être fait appel à aucune forme de garantie !

Herzlichen Glückwunsch zum Kauf Ihres TouchDisplays für das Cube Lüftungssystem!

## Inhaltsverzeichnis

1 • Professionelles Produkt .....	71
2 • Bestandteile .....	71
3 • Verpackung und Umweltschutz.....	72
4 • Sicherheitsvorschriften.....	72
5 • Montage und Anschluss.....	74
6 • Verknüpfung des TouchDisplays mit der Lüftereinheit .....	78
7 • Arbeiten mit dem TouchDisplay .....	80
7.1 • Lüftungsmodi.....	81
7.1.1 • Umschalten zwischen den Hauptmodi .....	82
7.1.2 • Aktivieren von Nebenmodi .....	83
7.2 • Zusatzsteuerungen .....	84
7.3 • Einstellungen .....	85
7.3.1 • Programmeinstellung .....	86
7.3.2 • Einstellung von Tag und Uhrzeit.....	90
7.3.3 • Einstellen des Displays .....	91
8 • Verwendung mit 2 oder mehreren TouchDisplay-Steuerungen .....	94
8.1 • Verknüpfung des TouchDisplays mit der Lüftereinheit.....	95
8.2 • Einstellung als Haupt-oder Zusatzsteuerung .....	95
8.2.1 • Einstellen der Steuerung als Haupt-oder Zusatzsteuerung.....	95
8.2.2 • Einstellen des TouchDisplays als Repeater.....	97
9 • Einstellen des CO <sub>2</sub> -Ansprechwerts.....	98
10 • Problemlösung .....	100
10.1 • Neustart nach Stromausfall .....	100
10.2 • Sonstiges.....	102
11 • Reinigung und Wartung.....	102
12 • Reparaturen .....	103
13 • Garantie und Bedingungen .....	103

# 1 • Professionelles Produkt

Wir sind davon überzeugt, dass Sie die richtige Wahl getroffen haben.

Die Anwesenheit von Personen, Computern, Druckern und anderen Geräten führt zu einer Verunreinigung der Innenraumlufte.

Der CO<sub>2</sub>-Gehalt gilt als allgemein anerkannter Parameter für die Qualität der Innenraumlufte und ist oft die unvermutete Ursache einer Vielzahl gesundheitlicher Beschwerden.

Das TouchDisplay ermöglicht dem Benutzer:

- **Die Wahl aus verschiedenen Lüftungsmodi:**

Der Durchfluss wird anhand des Lüftungsmodus festgelegt. Da Sie den Durchfluss Ihren Lebensgewohnheiten entsprechend einschränken können, wird der Wärmeverlust drastisch eingeschränkt.

- **Das Messen der Innenraumluftequalität:**

Eine einzigartige Steuerung mit Farbbildschirm übermittelt den Bewohnern zu jeder Tageszeit Informationen zur Luftqualität der Wohnräume und zeigt, wie das RENSON®-Lüftungssystem die Qualität der Innenraumlufte verbessert.

# 2 • Bestandteile

Im Karton finden Sie das TouchDisplay und ein Netzteil. Ein Etikett mit der Garantienummer Ihres Geräts finden Sie hinten in der Bedienungsanleitung. Bewahren Sie die Bedienungsanleitung sorgfältig auf und geben Sie sie an Benutzer weiter, die das Gerät evtl. nach Ihnen verwenden.

Eine vollständig dokumentierte Bedienungsanleitung für dieses Produkt finden Sie auf: [www.renson.de/bedienungsanleitungen](http://www.renson.de/bedienungsanleitungen)

## 3 • Verpackung und Umweltschutz

Transport und Auspacken des Geräts haben mit entsprechender Vorsicht zu erfolgen. Vermeiden Sie heftige Stöße bei Transport und Umschlag. Kontrollieren Sie Gerät, Zubehör und ggf. lose Teile auf eventuelle Transportschäden.

Sorgen Sie für eine umweltfreundliche Entsorgung des Verpackungsmaterials nach dem Auspacken. Durch das Recyceln der Verpackung werden Grundstoffe gespart und der Abfallberg verkleinert.



### Entsorgung des Geräts

Alte elektrische und elektronische Geräte enthalten oft noch wertvolle Materialien. Sie enthalten aber auch Schadstoffe, die für das Funktionieren und die Sicherheit des Geräts erforderlich sind.

Entsorgen Sie das Gerät darum auf keinen Fall zusammen mit dem normalen Abfall. Setzen Sie sich für eine umweltfreundliche Entsorgung ein.

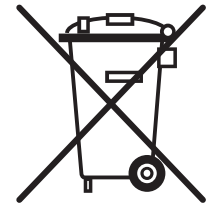

## 4 • Sicherheitsvorschriften

Das Gerät in dieser Verpackung entspricht den geltenden CE-Sicherheitsvorschriften.



RENSON® Ventilation nv  
IZ 2 Vijverdam  
Maalbeekstraat 10  
B-8790 Waregem



- Aussetzung an Funkwellen.  
Das TouchDisplay verfügt über einen Funksender und -empfänger. Ist das TouchDisplay eingeschaltet, empfängt und sendet es Funkwellen über die Antenne.
- Stellen Sie das TouchDisplay nicht in Räume, in denen folgende Gegebenheiten auftreten (können):
  - Atmosphäre mit übermäßigem Fettgehalt
  - Korrosive oder entflammbare Gase, Flüssigkeiten oder Dämpfe
  - Raumtemperaturen über 40 °C oder unter -5 °C
  - Relative Luftfeuchte über 90 %
  - Orte, an denen es Wasserstrahlen ausgesetzt sein könnte.  
Tauchen Sie das Gerät nie unter Wasser.
- Berücksichtigen Sie bei der **Installation** des TouchDisplays immer nachstehende Sicherheitsvorschriften. Nicht-Befolgung dieser Sicherheitsvorschriften, Warnhinweise, Angaben und Anweisungen kann zu einer Beschädigung des Geräts oder zu Personenschäden führen. Hierfür übernimmt RENSON® NV keine Haftung.
  - Vergewissern Sie sich, dass die Netzspannung 230V, 1 Phase und 50Hz hat.
  - Die gesamte Verdrahtung ist von einer dazu befugten Person auszuführen.
  - Die Installation ist in Übereinstimmung mit den allgemein und den lokal geltenden Bau-, Sicherheits- und Installationsvorschriften auszuführen.
  - Das Gerät muss berührungssicher montiert werden. Das beinhaltet u. a., dass bei normalen Betriebsbedingungen niemand spannungsführende Teile berühren kann.

## 5 • Montage und Anschluss

Dieses Gerät wurde für den Gebrauch im Innenbereich, in einer Haushaltsumgebung entwickelt. Benutzen Sie das Gerät ausschließlich für die in der Bedienungsanleitung aufgeführten Anwendungen, für die es entworfen wurde. Die Verwendung für andere Zwecke und/oder Modifizierungen des TouchDisplays sind nicht gestattet. NV RENSON® Ventilation haftet nicht für Schäden, die durch falsche Bedienung oder einen vom hier angegebenen abweichenden Gebrauch entstehen.

Stellen Sie das TouchDisplay in einer störungsfreien Umgebung auf, sodass das Funksignal korrekt gesendet bzw. empfangen werden kann.

**Das TouchDisplay kann nur in Kombination mit einer RENSON® Cube Lüftereinheit verwendet werden.**

Vor dem Aufstellen und Anschließen des TouchDisplays wird empfohlen, zuerst die Verknüpfung mit der Lüftereinheit\* vorzunehmen.

Bringen Sie das Display vorzugsweise an einer Innenwand auf Augenhöhe an, vgl. Anbringung des Thermostats.

- Wohnzimmer mit offener Küche:  
Stellen Sie das TouchDisplay im Wohnzimmer, in der Nähe der Küche auf
- Geschlossene Küche:  
Bringen Sie das TouchDisplay in der Küche an.

Setzen Sie das Gerät keiner direkten Sonneneinstrahlung aus, damit das korrekte Ablesen der Anzeige möglich ist.

\* Siehe Abschnitt 6 der Bedienungsanleitung: 'Verknüpfung des TouchDisplays mit der Lüftereinheit'

# Kabelanschluss

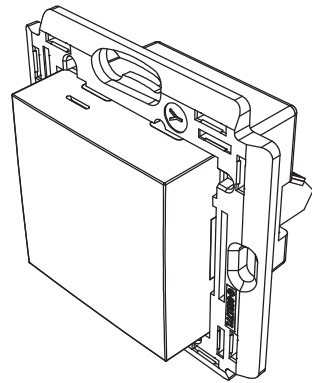

Rückansicht

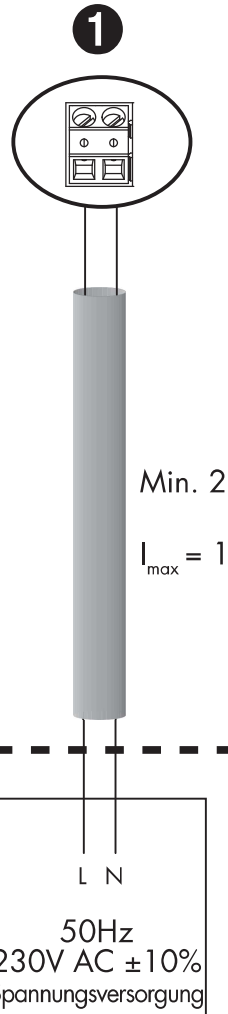
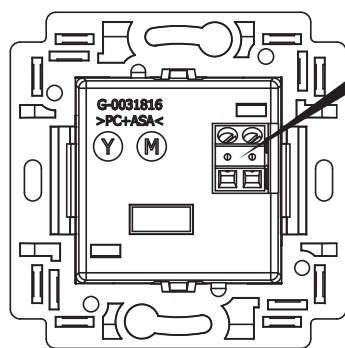

Die Installation und der Anschluss an das Stromnetz der verschiedenen Komponenten dürfen nur von dazu befugten Personen in Übereinstimmung mit den geltenden Sicherheitsvorschriften ausgeführt werden.

## Montage

Das TouchDisplay ist vorzugsweise in einer Unterputzdose zu montieren.  
Die Unterputzdose muss eine ausreichende Einbautiefe haben (min. 47 mm).

Seitenansicht

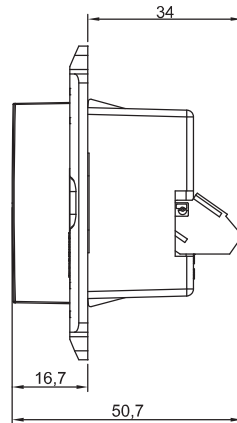

Vorderansicht

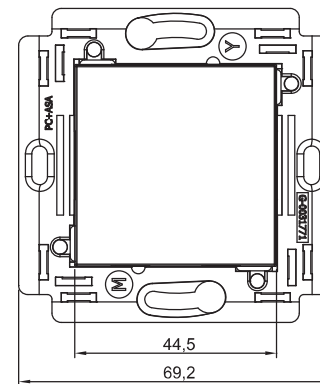

Sorgen Sie dafür, dass die Unterputzdose zum Festschrauben des TouchDisplays zwei Schraublöcher hat. Die Unterputzdose muss in vertikaler Position, mit den Schraublöchern oben und unten, angebracht werden.

Beispiele für Unterputzdosen:



Beispiel für Einzelmontage (einfaches Einbaugehäuse):

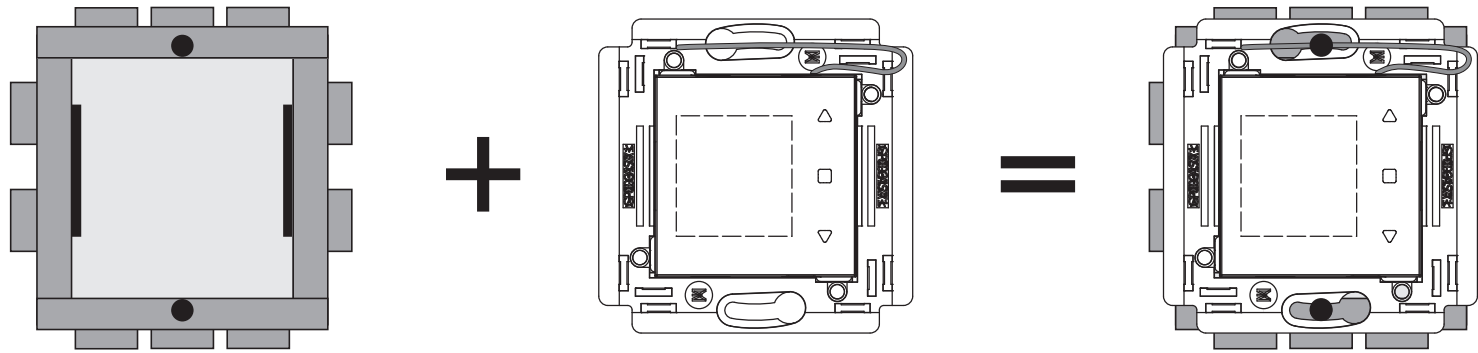

Als Letztes klicken Sie die Abdeckkappe um das TouchDisplay.  
Informieren Sie sich im Fachhandel über die betreffende Abdeckkappe (Marken mit passendem Format im Sortiment sind z. B. Niko, BTicino Light).

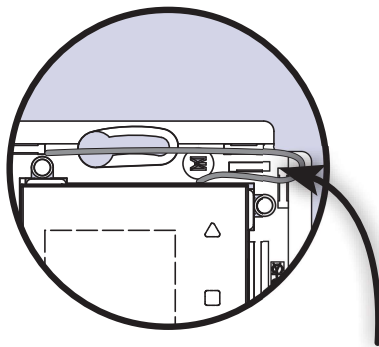

Bringen Sie die Drahtantenne wie in den obenstehenden Abbildung an.  
Sorgen Sie dafür dass die Klipslöcher der Abdeckplatte offen bleiben.

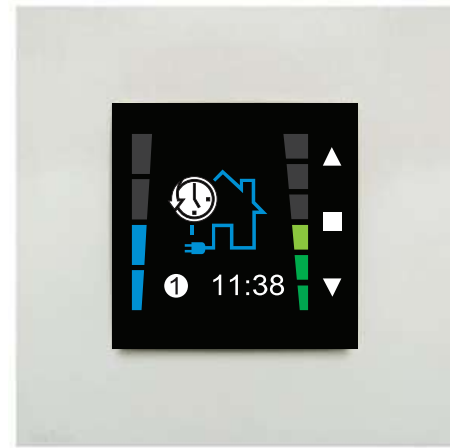

## 6 • Verknüpfung des TouchDisplays mit der Lüftereinheit

Bevor eine TouchDisplay-Steuerung in Gebrauch genommen werden kann, muss die betreffende Steuerung zuerst gesondert mit der Lüftereinheit verknüpft werden. Sobald die Verknüpfung hergestellt worden ist, kann die Steuerung benutzt werden.

Bei Anschluss an das Stromnetz erscheint die Bildschirmanzeige, in der der Tag und die Uhrzeit eingestellt werden müssen (siehe Schritt 2 unter Punkt 7.3.2 der Bedienungsanleitung).

Die Anzeige "select country" erscheint. Wählen Sie mithilfe der Schaltflächen  $\nabla$  und  $\triangle$  das Land, für das die Fabrikeinstellungen geladen werden sollen, und bestätigen Sie mit  $\square$ .

Die Anzeige "Fan connection" erscheint und "Update Link" leuchtet auf. Jetzt ist die Verknüpfung mit der Lüftereinheit vorzunehmen.

Das Verknüpfen muss aus direkter Nähe erfolgen. Empfohlen wird, das TouchDisplay & die Lüftereinheit im selben Raum in einem Abstand  $> 3$  m miteinander zu verknüpfen.



Drücken Sie auf der Platine der Lüftereinheit Cube kurz auf die Taste RESET / LINK. Die darüberliegende grüne LED beginnt zu blinken. Drücken Sie anschließend auf  des TouchDisplays.

Unten im Bildschirm erscheint die Zeile: "Linking".

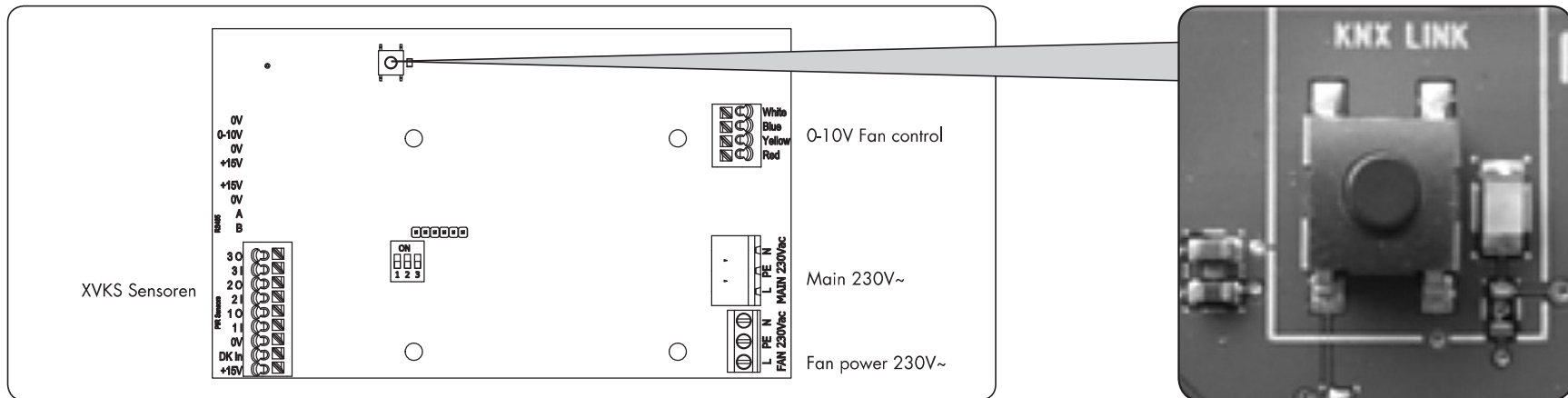

- Nach einem erfolgreichen Verknüpfungsverfahren wechselt die Bedienung automatisch zum **Hauptmenü**. Das TouchDisplay ist nun gebrauchsfertig.
- Wenn die Verknüpfung nicht hergestellt wurde, erscheint folgender Bildschirm: Wiederholen Sie das Verfahren bei der Anzeige 'failed'.

### Hinweis:

Auch nach einem Stromausfall von Lüftereinheit und/oder TouchDisplay bleiben beide Geräte miteinander verknüpft.

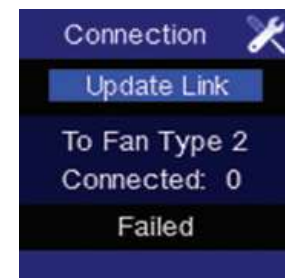
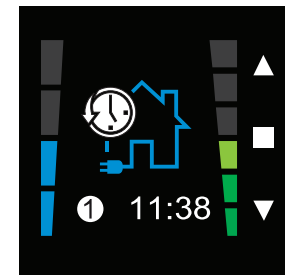

## 7 • Arbeiten mit dem TouchDisplay

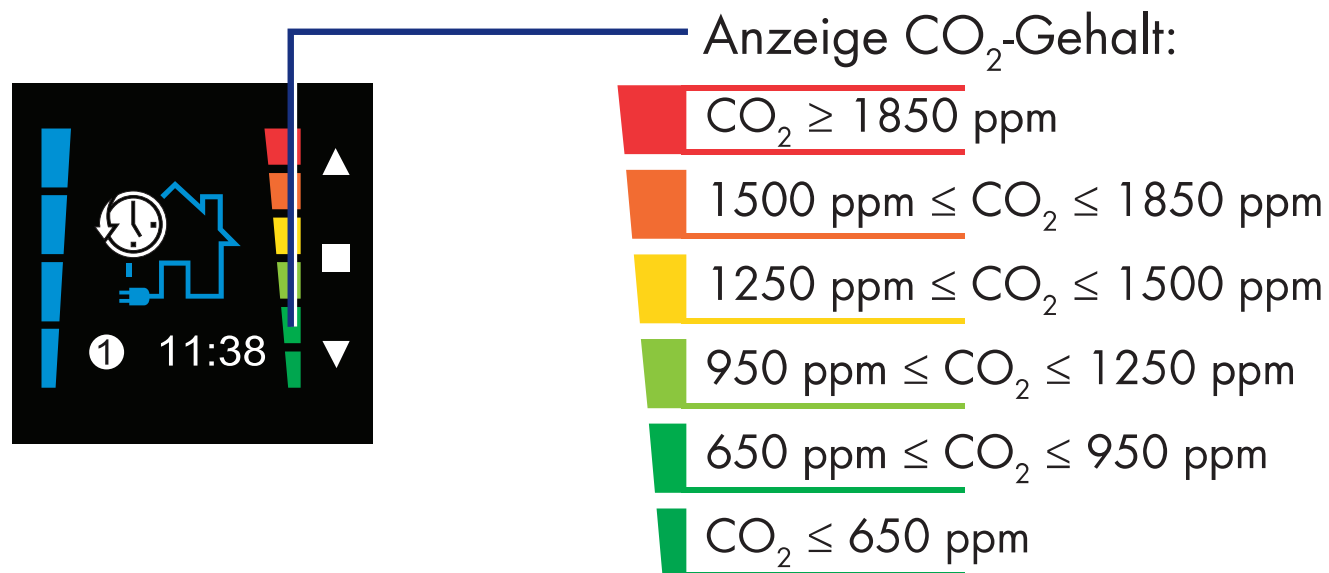
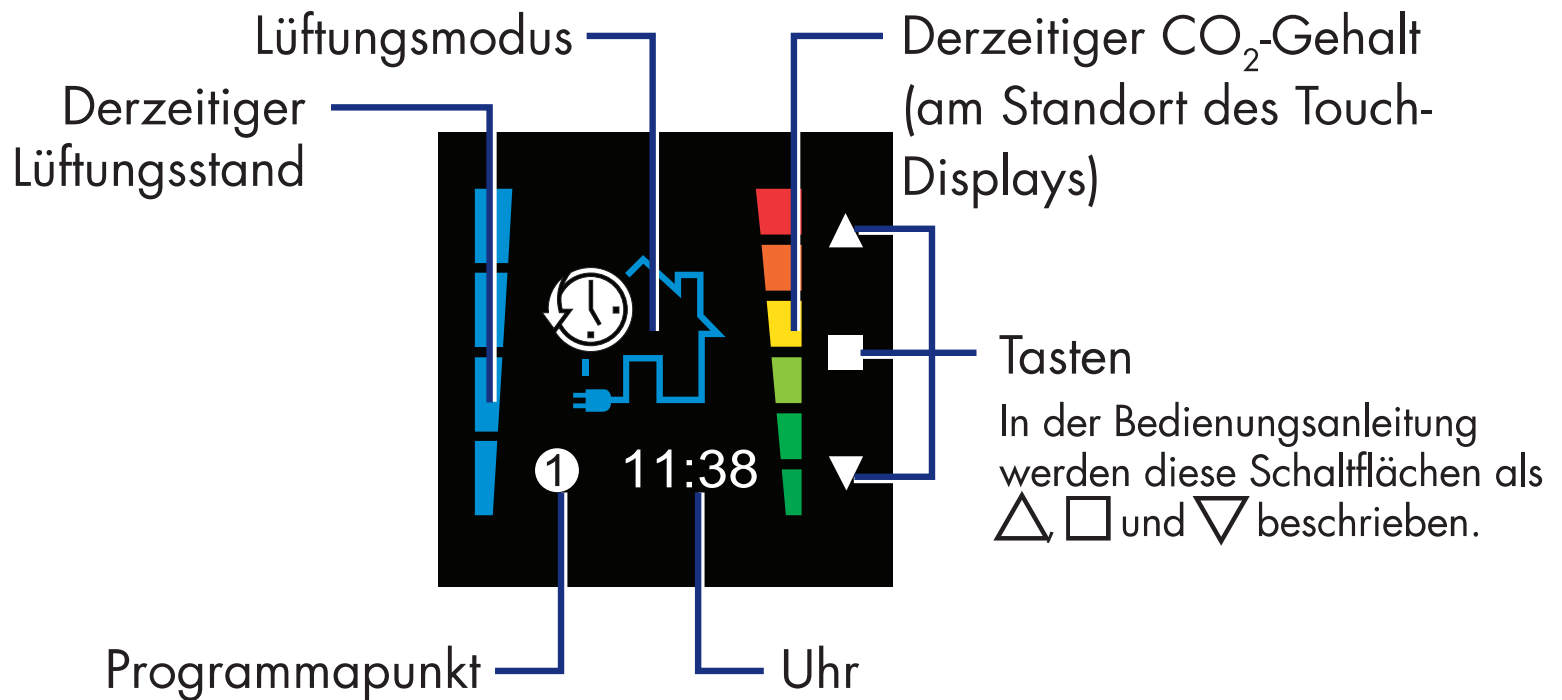



## 7.1 • Lüftungsmodi

### Hauptmodi

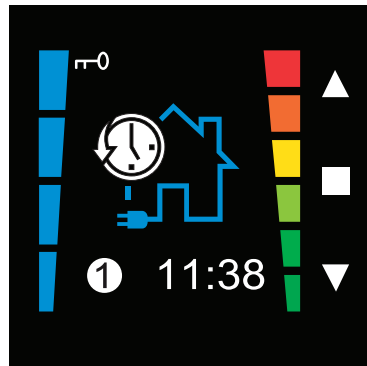

#### Automatischer Modus

Das Belüftungssystem folgt einem vorab programmierten Belüftungsprogramm. Wenn jedoch eine Zunahme der relativen Luftfeuchtigkeit, Personenanzahl im Raum oder CO<sub>2</sub> wahrgenommen wird, wird das Belüftungsniveau automatisch angepasst.

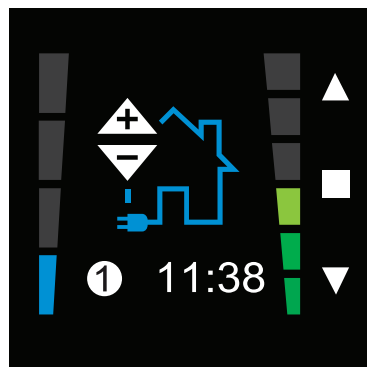

#### Manueller Modus

Sie wählen selbst die Belüftungsintensität (Level 1-4). Im Gegensatz zum automatischen Modus wird der Luftstrom nicht automatisch an die Luftqualität oder anwesenden Personen angepasst. Es wird auch kein vorab eingestelltes Belüftungsprogramm absolviert.

## 7.1.1 • Umschalten zwischen den Hauptmodi

Durch kurzes Drücken (< 1 s) auf  scrollt man durch die verschiedenen Hauptmodi.

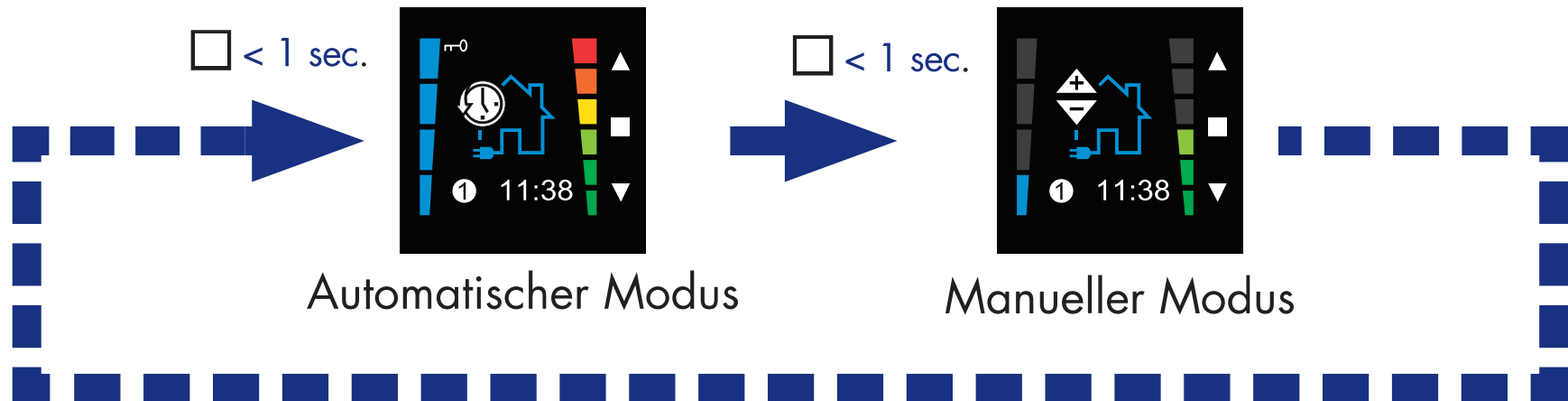

### Hinweise:

- Die Lüftereinheit folgt immer der Programmeinstellung des TouchDisplays. Wenn Sie eine andere Lüftungsregelung wünschen, können Sie den Lüftungsmodus manuell anpassen. Wird der Modus des TouchDisplays durch einen kurzen Druck auf  manuell geändert, wird der Programmpunkt rot angezeigt, um dies anzuzeigen.

## Nebenmodi

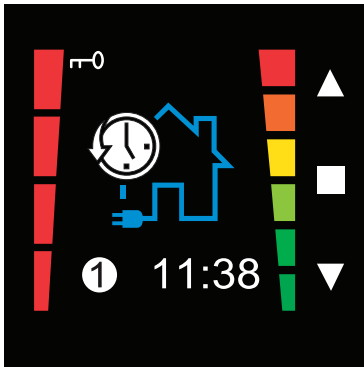

### Boost Modus

Während des Boost-Modus wird bei maximaler Kapazität belüftet.

## 7.1.2 • Aktivieren von Nebenmodi

Aus **jedem** Hauptmodus kann man in die Nebenmodi umschalten.

- Wenn Sie die Taste  $\nabla$  länger drücken, können Sie das System in den Boost-Modus schalten.
- Drücken Sie erneut länger auf  $\nabla$  wird der Boost-Modus unterbrochen und kehrt das System zum Programmpunkt zurück.

### Hinweis:

- Die manuellen Nebenmodi haben gegenüber den eingestellten Programmpunkten Vorrang.

## 7.2 • Zusatzsteuerungen

Eine Zusatzsteuerung kann aus der Distanz zeitweilig Vorrang vor dem TouchDisplay erhalten.

- Wenn die Timerbedienung aktiviert wird, wird das TouchDisplay vorübergehend verriegelt. Das wird mit einem Schlüssel links oben im Display angezeigt. Nach Ablauf des Timers der Timerbedienung wird das TouchDisplay wieder freigegeben.

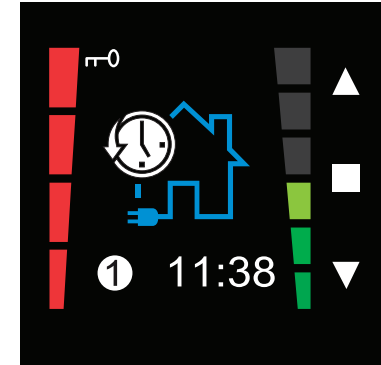

- Sind mehrere Timer aktiviert, wird das TouchDisplay erst wieder freigegeben, wenn die Zeitschaltuhren aller Timer abgelaufen sind.
- Nach 3 Std. 15 Min. wird das TouchDisplay ohnehin wieder freigegeben (sodass das TouchDisplay die Steuerung bspw. bei einem Defekt eines Timers wieder übernimmt).
- Das TouchDisplay kann auch durch längeres Drücken auf  $\nabla$  wieder freigegeben werden.

## 7.3 • Einstellungen

- Sie gelangen in das USER MENU, indem Sie entweder



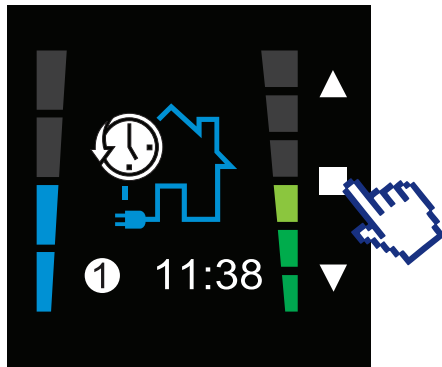



3 s auf die Taste  drücken



kurz auf  **UND**  drücken



oder

- Mit  und  können Sie zwischen den verschiedenen USER MENUS hin-und herschalten. Sie haben die Wahl aus folgenden USER-Menüs:
  - PROGRAM** (siehe 7.3.1): Einstellen eines Tages-, Wochen-oder Wochenendprogramms; bis zu 8 Programmpunkte (xx:xx) pro Tag, wobei die Lüftungsmodi eingestellt werden können zwischen L1-L4.
  - CLOCK** (siehe 7.3.2): Wochentag und Zeiteinstellung (24 h)
  - DISPLAY** (siehe 7.3.3): Einstellen der Helligkeit des Displays im aktiven Stand und im Stand-by und Einstellen der Menüsprache.
- Wenn Sie das gewünschte USER MENU auswählen möchten, drücken Sie kurz auf .
- Sie können das USER MENU verlassen, indem Sie entweder
  - 3 s auf die Taste  drücken
  - oder
  - Kurz auf  **UND**  drückenSie gelangen dann wieder zum Hauptmenü.

## 7.3.1 • Programmeinstellung

Mit dem Benutzermenü PROGRAM können Sie die Programmpunkte (① - ⑧) Ihren persönlichen Wünschen entsprechend programmieren.

Die Umschaltzeiten sind die Zeitpunkte, zu denen das System in einem anderen Lüftungsmodus lüften soll.

### Beispiel für einen vordefinierten Programm:

Montag, Dienstag, Donnerstag und Freitag

Zwischen 06:30 und 08:30 L3

Zwischen 08:30 und 12:00 L1

Zwischen 12:00 und 13:00 L3

Zwischen 13:00 und 17:30 L1

Zwischen 17:30 und 20:00 L3

Zwischen 20:00 und 06:29 L1

Mittwoch

Zwischen 06:30 und 08:30 L3

Zwischen 08:30 und 12:00 L1

Zwischen 12:00 und 20:00 L2

Zwischen 20:00 und 06:29 L1

Samstag und Sonntag

Zwischen 08:00 und 20:00 L3

Zwischen 20:00 und 07:59 L1

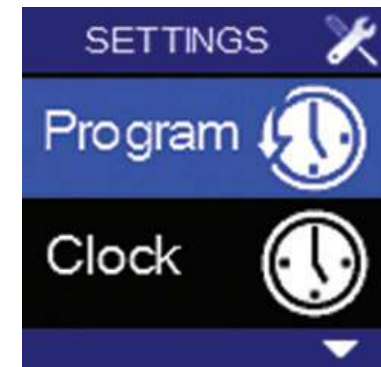



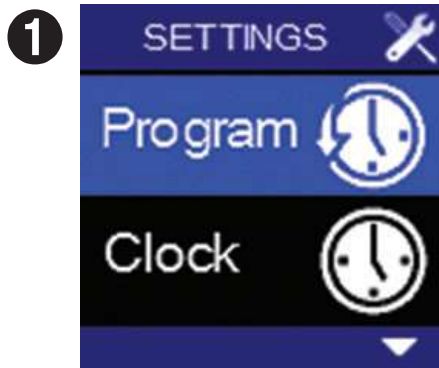

## Ein eigenes Programm einstellen:

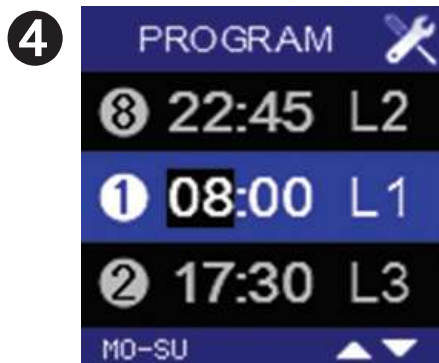

Durch gleichzeitiges Drücken auf **▲ UND ▼** kehren Sie zum vorherigen Menü zurück. Änderungen werden dann nicht gespeichert. **!**

- Wählen Sie hierzu USER MENU -PROGRAM und drücken Sie kurz auf **■** .
- Mithilfe von **▲** und **▼** leuchtet der einzustellende **Zeitraum** auf dem Display auf. Es ist möglich, eine **Woche** (MO-SO), eine **Wochenmitte** (MO-FR), ein **Wochenende** (SA-SO) oder einen bestimmten **Tag** zu wählen. Mit **□** bestätigen Sie. Die Einschaltzeit **①** leuchtet auf.
- Mit **▲** oder **▼** kann man durch die **Programmpunkte** des betreffenden Zeitraums scrollen. Wenn Sie einen Programmpunkt anpassen möchten, wählen Sie diesen mit **□** .









- Jetzt leuchtet die **Zeitangabe** auf.  
Mit  oder  können Sie die gewünschte Uhrzeit einstellen.  
Mit  bestätigen Sie.



- Jetzt leuchtet die **Minuteneinstellung** auf.  
Mit  oder  können Sie die gewünschten Minuten einstellen.  
Mit  bestätigen Sie.



- Jetzt leuchtet der **Lüftungsmodus** auf.  
Mit  oder  kann der Lüftungsmodus des Programmpunkts eingestellt werden. Mit  bestätigen Sie. Hiermit wird ein Programmpunkt festgelegt und gespeichert.
- Jetzt leuchtet der nächste Programmpunkt auf. Ändern des nächsten Programmpunktes: Wiederholen Sie die Schritte ab Schritt 3.
- Wenn Sie das USER MENU -PROGRAM verlassen wollen, halten Sie  mindestens 3 Sekunden lang gedrückt oder Sie drücken kurz auf  **UND** . Sie gelangen dann in das USER MENU.



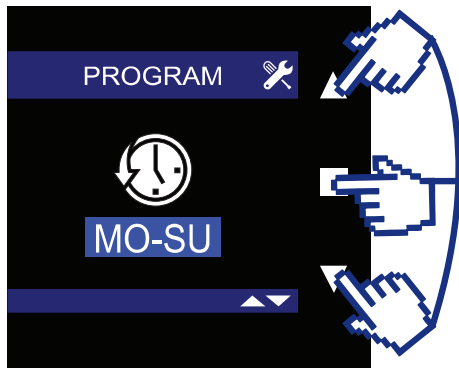

- Sie können das eingestellte Lüftungsprogramm jederzeit aufrufen, indem Sie im USER MENU -PROGRAMMEINSTELLUNG, im Bildschirm für den **Zeitraum 3 Sekunden** lang gleichzeitig auf die drei Tasten drücken.

Beispiel:

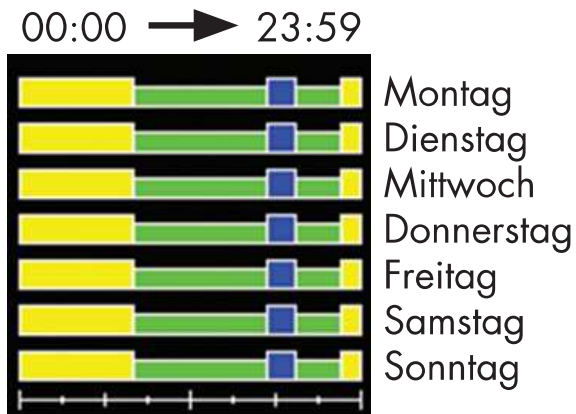

Legende:

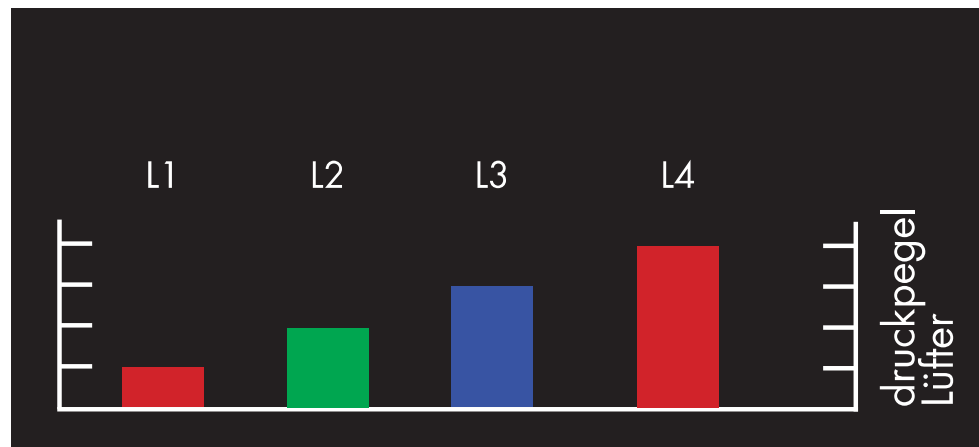

- Sie verlassen diesen Bildschirm, indem Sie eine der Tasten der Steuerung kurz berühren.

## 7.3.2 • Einstellung von Tag und Uhrzeit

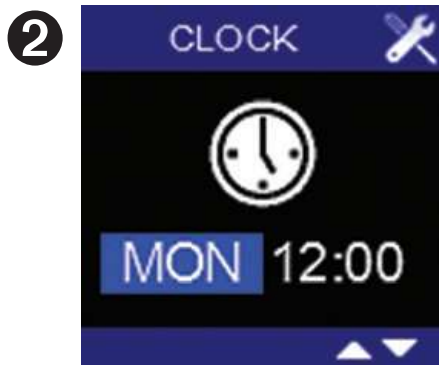
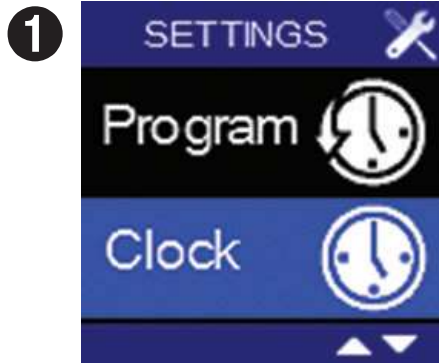

Wird USER MENU -CLOCK frühzeitig verlassen (durch längeres Drücken auf  oder **▲ UND ▼**), werden die Änderungen nicht gespeichert. Sie kehren wieder ins USER MENU zurück.

- Mit USER MENU -CLOCK können der heutige Tag und die aktuelle Uhrzeit eingestellt werden. Wählen Sie hierzu USER MENU -CLOCK und drücken Sie kurz auf .

- Die **Tagesanzeige** leuchtet auf.  
Mit **▲** oder **▼** kann der betreffende Tag eingestellt werden. Drücken Sie auf , um Ihre Wahl zu bestätigen.
- Die **Zeitangabe** leuchtet auf.  
Mit **▲** oder **▼** kann die betreffende Uhrzeit eingestellt werden. Drücken Sie auf , um Ihre Wahl zu bestätigen.
- Die **Minutenanzeige** leuchtet auf.  
Mit **▲** oder **▼** können die betreffenden Minuten eingestellt werden. Drücken Sie auf , um Ihre Wahl zu bestätigen. Dadurch wird die eingestellte Zeit gespeichert und Sie verlassen das USER MENU -CLOCK.

## 7.3.3 • Einstellen des Displays

Durch gleichzeitiges Drücken auf **▲** UND **▼** kehren Sie zum vorherigen Menü zurück. Änderungen werden dann nicht gespeichert. **!**

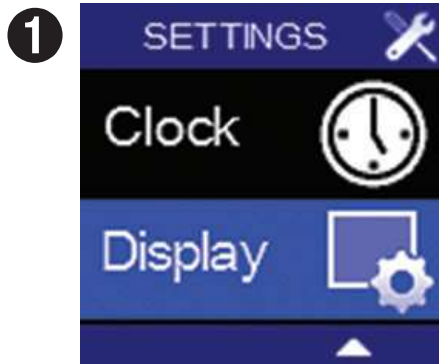

- Mit USER MENU -DISPLAY können verschiedene Funktionen des Displays eingestellt werden.
- Wählen Sie hierzu USER MENU -DISPLAY und drücken Sie kurz auf  .



- **Active Time** leuchtet auf.  
Dies ist die Zeitdauer, nach der das Display auf Stand-by geht. Standardmäßig ist diese auf 5 Minuten eingestellt. Im Stand-by wird das RENSON-Logo angezeigt. Drücken Sie auf  , um diese Zeitdauer zu ändern.



Mit **▲** oder **▼** können Sie hier einen Wert eingeben. Drücken Sie auf  , um die eingestellte Zeitdauer zu speichern. Wird Active Time = 0:00:00 eingestellt, geht das Display nie in den Stand-by.



- Wenn Sie auf  $\nabla$  drücken, leuchtet **Brightness Active** auf. Dies ist die Helligkeit des Displays während der Bedienung. Standardmäßig ist diese auf 80 % eingestellt. Zum Anpassen der Helligkeit drücken Sie auf  $\square$ .

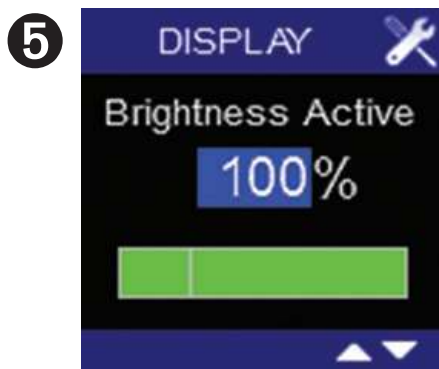

Mit  $\triangle$  oder  $\nabla$  kann ein Wert zwischen 25 und 100 % eingegeben werden. Sie sehen sofort, welchen Effekt dies hat. Bestätigen Sie und speichern Sie den eingestellten Wert, indem Sie auf  $\square$  drücken.



- Wenn Sie auf  $\nabla$  drücken, leuchtet **Brightness Standby** auf. Dies ist die Helligkeit des Displays im Stand-by-Modus. Standardmäßig ist diese auf 20 % eingestellt. Zum Anpassen des Prozentsatzes drücken Sie auf  $\square$ .

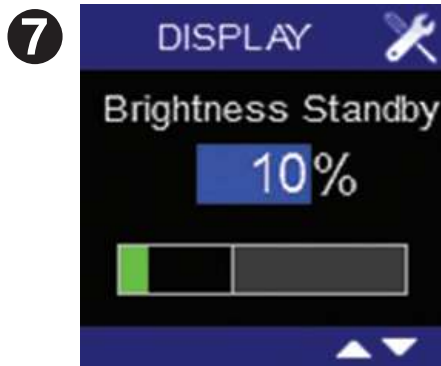

Met  $\triangle$  oder  $\nabla$  kann ein Wert zwischen 0 und 40 % eingegeben werden.

Bestätigen Sie und speichern Sie den eingestellten Wert, indem Sie auf  $\square$  drücken.



- Wenn Sie auf  $\nabla$  drücken, leuchtet **Language** auf. Dies ist die im USER MENU verwendete Sprache. Standardmäßig ist diese auf Englisch eingestellt. Drücken Sie auf  $\square$ , um die Sprache zu ändern.



Mit  $\triangle$  oder  $\nabla$  kann zwischen Englisch, Niederländisch, Französisch oder Deutsch gewählt werden.

Bestätigen Sie und speichern Sie den eingestellten Wert, indem Sie auf  $\square$  drücken.

- Wenn Sie das USER MENU -DISPLAY verlassen wollen, halten Sie  $\square$  mindestens 3 Sekunden lang gedrückt oder drücken Sie kurz auf  $\triangle$  UND  $\nabla$ .

## 8 • Verwendung mit 2 oder mehreren TouchDisplay-Steuerungen

Die Lüftereinheit kann mit mehreren TouchDisplay-Steuerungen bedient werden.

Die **Hauptsteuerung** wird in der Küche oder im Wohnzimmer angebracht, abhängig von der gegebenen Situation (siehe Abschnitt 5 'Montage und Anschluss'). Die andere(n) Steuerung(en), **Zusatzsteuerung(en)** genannt, können an einem Ort Ihrer Wahl aufgestellt werden.

Wenn Sie beschließen, die Lüftereinheit mit mehreren TouchDisplay-Steuerungen zu bedienen, müssen zuerst einige zusätzliche Einstellungen vorgenommen werden:

- Zunächst muss/müssen die Zusatzsteuerung(en) mit der Lüftereinheit verknüpft werden.
- Die hinzukommende Steuerung muss als Zusatzsteuerung eingestellt werden, wenn erforderlich als Repeater.
- Der CO<sub>2</sub>-Ansprechwert der Zusatzsteuerung(en) ist zu deaktivieren.

Zum Implementieren der Einstellungen führen Sie die Schritte, wie in diesem Abschnitt beschrieben, der Reihe nach aus.

Hierzu wird das **INSTALLER MENU** des TouchDisplays verwendet.

Das Installer Menu wird folgendermaßen aufgerufen:

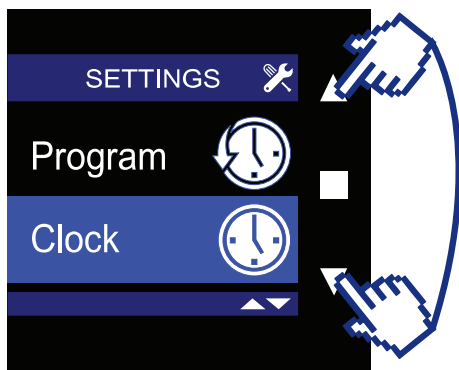

- Gehen Sie aus dem Hauptbedienungs Menü in das **USER MENU**, indem Sie kurz auf  $\triangle$  **UND**  $\nabla$  drücken. Wenn Sie anschließend 3 s lang auf  $\triangle$  **UND**  $\nabla$  drücken, gelangen Sie in das **INSTALLER MENU**.
- Mit  $\triangle$  oder  $\nabla$  können Sie zwischen den verschiedenen Installer-Menüs wählen.
- Wenn Sie das gewünschte Konfigurationsmenü auswählen möchten, drücken Sie kurz auf  $\square$ .
- Sie können das **INSTALLER MENU** verlassen, indem Sie kurz  $\triangle$  **UND**  $\nabla$  drücken.

## 8.1 • Verknüpfung des TouchDisplays mit der Lüftereinheit

Das TouchDisplay muss zunächst mit der Lüftereinheit verknüpft werden, wenn dies nicht bereits geschehen ist. Befolgen Sie dazu die Schritte, die in Abschnitt 6 'Verknüpfung des TouchDisplays mit der Lüftereinheit' beschrieben werden.

## 8.2 • Einstellung als Haupt-oder Zusatzsteuerung

Abhängig von seiner Funktion kann das TouchDisplay als Haupt-oder Zusatzsteuerung und/oder als Repeater eingestellt werden.

### 8.2.1 • Einstellen der Steuerung als Haupt-oder Zusatzsteuerung

Die Zusatzsteuerung(en) muss/müssen als 'Zusatzsteuerung' eingestellt werden.

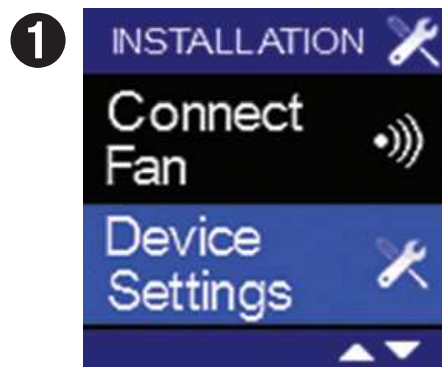

- Wählen Sie das INSTALLER MENU – **DEVICE SETTINGS** der Zusatzsteuerung und drücken Sie auf .



- Wählen Sie 'Main Controller' mit  .
- Mithilfe von  $\Delta$  oder  $\nabla$  können Sie wählen, das TouchDisplay als Zusatzsteuerung (= Main Controller: OFF) einzustellen. Bestätigen Sie Ihre Wahl, indem Sie auf  drücken. Sie kehren wieder ins INSTALLER MENU – DEVICE SETTINGS zurück.
- Um das INSTALLER MENU zu verlassen, drücken Sie kurz auf  $\Delta$  **UND**  $\nabla$ . Um anschließend das USER MENU zu verlassen, drücken Sie nochmals kurz auf  $\Delta$  **UND**  $\nabla$ .

### Hinweise für die Einstellung als Zusatzsteuerung:

- Auf der Zusatzsteuerung muss der CO<sub>2</sub>-Ansprechwert ausgeschaltet werden (siehe Abschnitt 9: 'Einstellen des CO<sub>2</sub>-Ansprechwerts').
- Wird eine Steuerung als Zusatzsteuerung eingestellt, können auf dieser Zusatzsteuerung keine Programmpunkte mehr eingestellt werden.
- In den Hauptmodi (AUTO - MAN) wird auf der Zusatzsteuerung kein Programmpunkt angezeigt. In den Nebenmodi (BOOST) ist kein Unterschied sichtbar.
- Auf dem Display der Zusatzsteuerung erscheinen keine Fehlermeldungen.



## 8.2.2 • Einstellen des TouchDisplays als Repeater

Wenn sich die Hauptsteuerung zu weit von der Lüftereinheit entfernt befindet, muss das Touch-Display als Repeater eingestellt werden. Es besteht die Möglichkeit, dass ein von der Hauptsteuerung erzeugtes Signal die Lüftereinheit nicht erreicht. Durch die Anbringung eines weiteren TouchDisplays näher an der Lüftereinheit wird das von der Hauptsteuerung gesendete Signal an den Repeater weitergeleitet. Der Repeater leitet das Signal dann an die Lüftereinheit weiter.



- Wählen Sie das INSTALLER MENU – **DEVICE SETTINGS** der Zusatzsteuerung und drücken Sie auf .

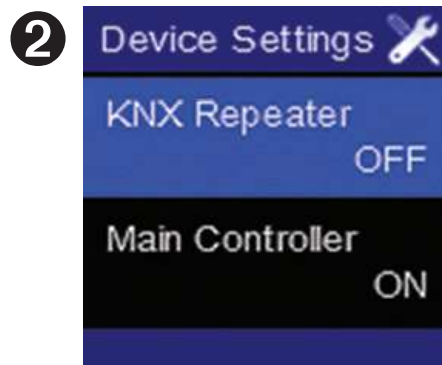

- Wählen Sie 'KNX Repeater' mit .

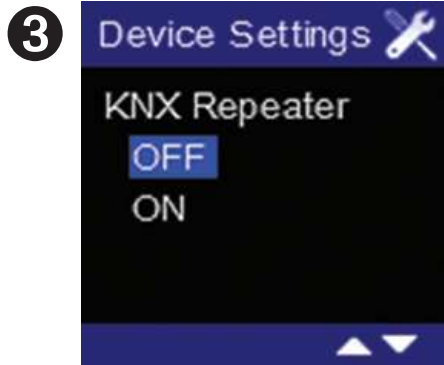

- Mithilfe von  $\triangle$  oder  $\nabla$  können Sie wählen, das TouchDisplay als Repeater (KNX Repeater: ON) einzustellen. Bestätigen Sie Ihre Wahl, indem Sie auf  $\square$  drücken. Sie kehren wieder ins INSTALLER MENU – DEVICE SETTINGS zurück.

- Um INSTALLER MENU -DEVICE SETTINGS zu verlassen, drücken Sie kurz auf  $\triangle$  UND  $\nabla$ .

## 9 • Einstellen des CO<sub>2</sub>-Ansprechwerts

Mit INSTALLER MENU – **CO<sub>2</sub> THRESHOLD** (nur vorhanden, wenn im TouchDisplay ein CO<sub>2</sub>-Sensor eingebaut ist) kann der Ansprechwert der CO<sub>2</sub>-Steuerung eingestellt werden. Wird dieser Grenzwert überschritten, reagiert die Kochklappe. Die Reaktion der Klappe auf den CO<sub>2</sub>-Wert wird von der Software für die Lüftereinheit gesteuert.



- Rufen Sie das INSTALLER MENU auf (vgl. Beschreibung in Abschnitt 8). Wählen Sie **CO<sub>2</sub> THRESHOLD** und drücken Sie kurz auf .

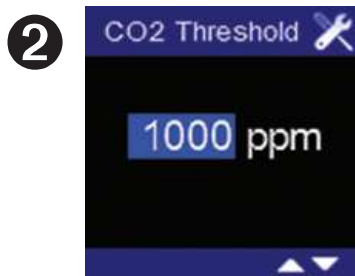

- Der Ansprechwert für die CO<sub>2</sub>-Konzentration leuchtet auf. Mit  $\Delta$  oder  $\nabla$  können Sie hier einen Wert zwischen 450 ppm und 2000 ppm eingeben.



- Drücken Sie weiter auf  $\Delta$  (> 2000 ppm), gelangen Sie zum Bildschirm, der anzeigt, dass die CO<sub>2</sub>-Regelung ausgeschaltet ist (gilt für die Zusatzsteuerungen).

- Zur Bestätigung drücken Sie kurz auf . Sie kehren wieder zum INSTALLER MENU zurück. Wird der Bildschirm durch Drücken von  $\Delta$  **UND**  $\nabla$  verlassen, werden die Änderungen nicht gespeichert.

### Hinweis:

Wenn mehrere TouchDisplay-Steuerungen mit derselben Lüftereinheit verbunden werden, muss der CO<sub>2</sub>-Ansprechwert nur für die Hauptsteuerung eingestellt werden (Küche /Wohnzimmer). Auf den Zusatzsteuerungen ist der CO<sub>2</sub>-Ansprechwert zu deaktivieren.

# 10 • Problemlösung

## 10.1 • Neustart nach Stromausfall

Bei erneutem Einschalten des TouchDisplays (bspw. nach einem Stromausfall):

1



- Es erscheint der folgende Bildschirm, auf dem der **Tag** und die **Uhrzeit** angezeigt werden.
- Die Einstellung muss erneut vorgenommen werden. Befolgen Sie dazu die Schritte, die in Abschnitt 7.3.2. unter Schritt 2 beschrieben werden.

2

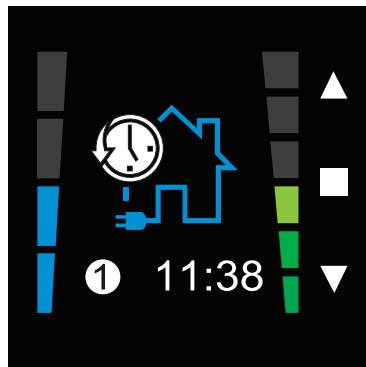

- Wenn die Zeit eingestellt ist, die **Hauptsteuer** erscheint.

## Hinweise:

- Wenn die Verbindung nicht aufs Neue realisiert wird, bleibt „FAN NOT READY“ ständig auf dem Bildschirm stehen.
- Wenn keine Kommunikation mit der Lüftereinheit gibt, wird nach 5 Minuten „Lost Communication With Fan“ angezeigt.

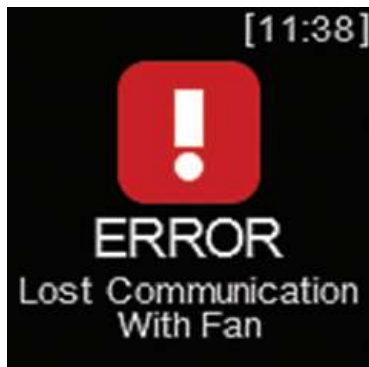

- Wenn die Lüftereinheit einen „Fehler“ feststellt, wird „FAN ERROR LOG“ angezeigt.

Wenn das Problem weiterhin auftritt, sollen Sie sich an Ihren Installateur wenden.

## 10.2 • Sonstiges

Wenn die Verbindung zur Lüftereinheit unterbrochen ist, erscheint folgende Fehlermeldung:

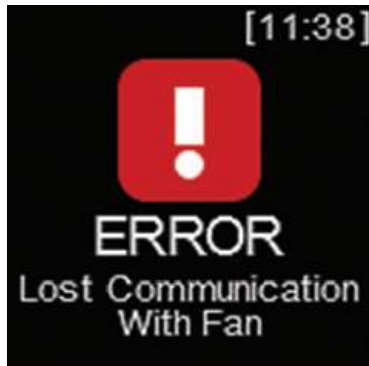

Drücken Sie auf irgendeine Taste, um die Fehlermeldung zu entfernen und das Hauptbedienungs Menü wieder anzuzeigen. Bleibt das Problem bestehen, kontaktieren Sie bitte Ihren Installateur.

## 11 • Reinigung und Wartung

Für dieses Gerät ist keine spezifische Wartung erforderlich.

Es ist ausreichend, das Display mit einem trockenen oder leicht befeuchteten Mikrofasertuch zu reinigen.

Achten Sie darauf, das Gerät dabei nicht zu zerkratzen!

Sorgen Sie dafür, dass keine Feuchtigkeit in die Öffnungen links oben und rechts unten gelangt.

Reinigen Sie dieses Gerät auf keinen Fall mit Reinigungsmitteln oder Stoffen, die ein Lösungsmittel enthalten. Diese könnten das Display beschädigen.

## 12 • Reparaturen

Kontaktieren Sie bei Störungen:

- Ihren RENSON®-Installateur
- den Kundendienst von RENSON® (Die Kontaktdaten finden Sie im hinteren Teil der Bedienungsanleitung)

Geben Sie dabei die Garantienummer auf dem Etikett hinten in der Bedienungsanleitung an. Lassen Sie defekte Teile ausschließlich durch RENSON®-Ersatzteile ersetzen. Nur dann sind Sie sicher, dass diese den Sicherheitsanforderungen von RENSON® entsprechen. Durch unsachgemäß ausgeführte Reparaturen können für den Benutzer unvorhergesehene Risiken entstehen. Hierfür übernimmt RENSON® NV keine Haftung.

## 13 • Garantie und Bedingungen

Die Garantielaufzeit beträgt zwei Jahre ab Herstellungsdatum.

Die Garantie deckt alle sichtbaren Mängel und die Mängel, die der technische Dienst von NV RENSON® Ventilation feststellt.

Während eines Zeitraums von zwei Jahren ab Herstellungsdatum garantiert NV RENSON® Ventilation, bei einem Mangel an einem von NV RENSON® Ventilation hergestellten Gerät, Verschleißteile ausgenommen, die vollständige Revision dieses Geräts durch seine Techniker in seinem eigenen Werk oder die Lieferung von Ersatzteilen für eventuell defekte Teile, die vom Kunden/Installateur montiert werden.

Der Transport zur Werkstatt geht zu Lasten des Benutzers.

Der Kunde kann keine Ansprüche auf irgendeine andere Entschädigung oder Zuwendung seitens NV RENSON® Ventilation geltend machen, wie z. B. für Montagekosten (Fahrtkosten und Stundenlohn).

Installation und Wartung haben gemäß der mitgelieferten Bedienungsanleitung für das Gerät und ordnungsgemäß zu erfolgen.

Die Garantie berechtigt nicht zu irgendeinem Schadenersatz oder zu einer Entschädigung für Folgeschäden und deckt keine etwaigen Personenschäden.

NV RENSON® Ventilation behält sich das Recht vor, ohne Ankündigung technische Änderungen auszuführen.

**Hinweis:**

Wird das TouchDisplay als loser Artikel verkauft, d. h. ohne Einstellung, kann NV RENSON® Ventilation für verkehrt eingestellte Systeme nicht haftbar gemacht werden und jegliche Garantie entfällt!





Congratulations on buying the TouchDisplay for the Cube ventilation system!

## Table of contents

1 • Professional product .....	107
2 • Components .....	107
3 • Packaging and environmental protection.....	108
4 • Security measures .....	108
5 • Installation and connection .....	110
6 • Linking the TouchDisplay with the ventilator unit .....	114
7 • Operating the TouchDisplay .....	116
7.1 • Ventilation modes.....	117
7.1.1 • Changing between main modes.....	118
7.1.2 • Activating secondary modes .....	119
7.2 • Secondary Controls .....	120
7.3 • Settings.....	121
7.3.1 • Program setting .....	122
7.3.2 • Day and time settings.....	126
7.3.3 • Display setting .....	127
8 • Application with 2 or more TouchDisplays .....	130
8.1 • Linking the TouchDisplay with the ventilator unit.....	131
8.2 • Main or secondary control setting .....	131
8.2.1 • Programming the control setting (main or secondary) .....	131
8.2.2 • Programming the TouchDisplay as Repeater .....	133
9 • Setting the CO <sub>2</sub> Threshold .....	134
10 • Problem solving .....	136
10.1 • Rebooting after power failure .....	136
10.2 • Other .....	138
11 • Cleaning and maintenance.....	138
12 • Repairs.....	139
13 • Warranty.....	139

# 1 • Professional product

We're convinced that you've made the right choice in buying the TouchDisplay.

The presence of people, computers, printers and other appliances entails a deterioration of the indoor air quality. The CO<sub>2</sub> level is broadly acknowledged as reflecting the indoor air quality and is often the unexpected cause of many health complaints.

The TouchDisplay enables the user to:

- **Choose** between different **ventilation modes**:  
The extraction airflow is dependent on the selected ventilation mode. The heat loss is drastically reduced by limiting the extraction airflow in function of your living habits.
- **Measure the indoor air quality**:  
A unique control with colour display gives the occupants information about the indoor air quality in that room and indicates how the RENSON® ventilation system improves the air quality.

# 2 • Components

The box contains the TouchDisplay + power supply.

A sticker with the warranty number of your appliance is integrated at the back of this manual.

Save this manual and pass it along to future users.

A completely documented manual of this product is available on:  
[www.rensonuk.net/manuals](http://www.rensonuk.net/manuals)

### 3 • Packaging and environmental protection

Take the necessary precautionary measures when transporting and unpacking the appliance. Avoid strong shocks during transport and when operating the unit. Check the appliance, any loose parts and/or accessories for any transport related damages.

After unpacking the unit, make sure that the packaging is disposed of in an environmental friendly way.



#### **Disposing of the unit**

Old electric and electronic appliances still often contain precious materials. They also however contain hazardous components and toxins that are necessary for the fully functioning of the unit. Therefore never throw away the unit together with the common waste. Dispose of the unit in an environmental friendly way.

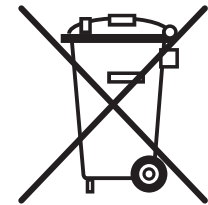

### 4 • Security measures

The appliance in this packaging complies with the prescribed CE-safety regulations.



RENSON® Ventilation nv  
IZ 2 Vijverdam  
Maalbeekstraat 10  
B-8790 Waregem

- Exposure to radio waves.  
The TouchDisplay contains a radio transmitter and receiver.  
When activated, the TouchDisplay transmits and receives radio waves through the antenna.
- Do not install the TouchDisplay in rooms where it can be exposed to the following conditions:
  - A greasy atmosphere
  - Corrosive or flammable gasses, fluids or vapours
  - Room temperatures above 40°C or lower than -5°C.
  - Relative humidity higher than 90%
  - Areas where it could be exposed to water  
Never submerge the TouchDisplay in water.
- Always take the following safety regulations into consideration when **installing** the TouchDisplay. Non-compliance can result in damaging the appliance or in personal injury. RENSON® cannot be held accountable in such situations.
  - Make sure that the electric power supply is 230V, 1 phase, 50Hz.
  - The installation has to be performed in accordance with the general and local construction safety and installation regulations.
  - The appliance needs to be installed in a way that prevents accidental contact. This means that under normal circumstances nobody should be able to come in contact with components under tension.

## 5 • Installation and connection

This appliance was built for indoor use in a domestic environment.

Only use the TouchDisplay for its designated purpose. The use of the unit for applications other than those mentioned in this manual and/or making modifications to the TouchDisplay is not allowed. RENSON® NV cannot be held accountable for any damages caused by erroneous use of the TouchDisplay.

Put the TouchDisplay in an interference-free environment in order to facilitate the transmitting/receiving of the RF-signal.

**The TouchDisplay can only be used in combination with a RENSON® Cube ventilator unit.**

It is advised to perform the linking procedure\* before installing and connecting the TouchDisplay.

Preferably put the display on an inner wall at eye level (cfr. installation of a thermostat)

- Living room with open kitchen:  
Put the TouchDisplay in the living room in the proximity of the kitchen
- Closed kitchen:  
Put the TouchDisplay in the kitchen

Do not expose the unit to direct sunlight in order to ensure a correct reading of the display.

\* see section 6: 'linking the Touchdisplay with the ventilator'

## Connecting cable to the mains

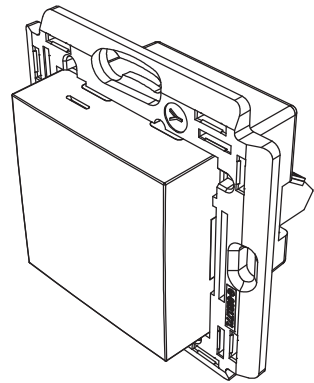

Back view

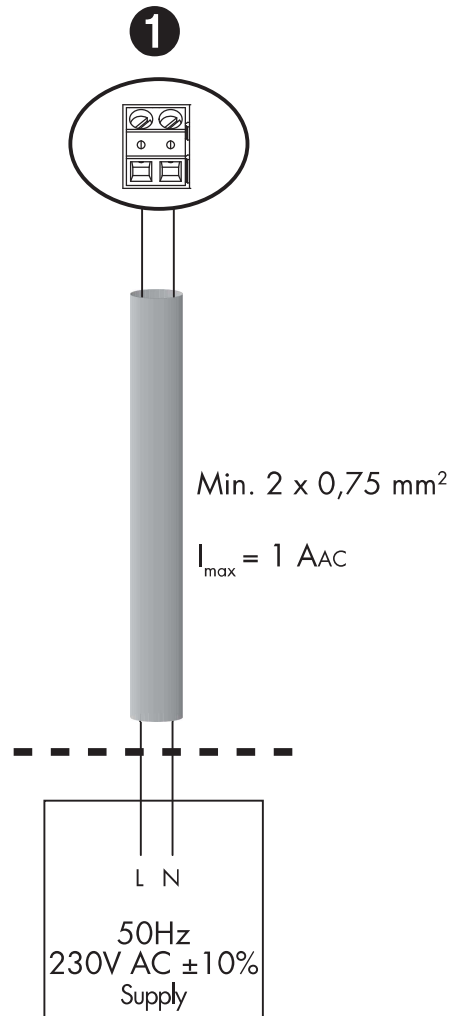
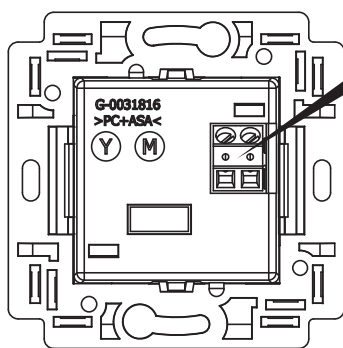

The installation and electric connection of the different components can only be performed by authorised personnel in accordance with the valid safety regulations.

## Mounting

The TouchDisplay is preferably installed in a mounting box.  
The mounting box needs to have a sufficient depth (min. 47mm).

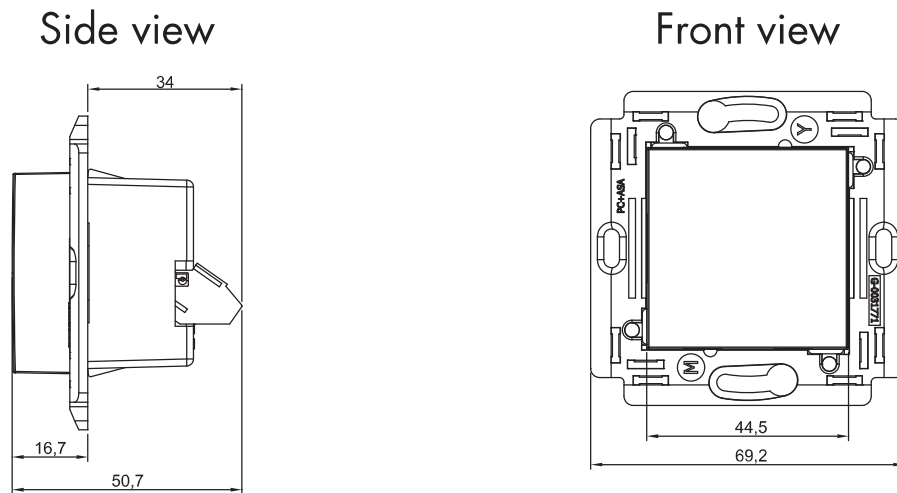

Make sure that the mounting box has two screw holes enabling the fixation of the TouchDisplay. The mounting box has to be placed vertically with the screw holes placed at the top and bottom.

Some examples of mounting boxes:

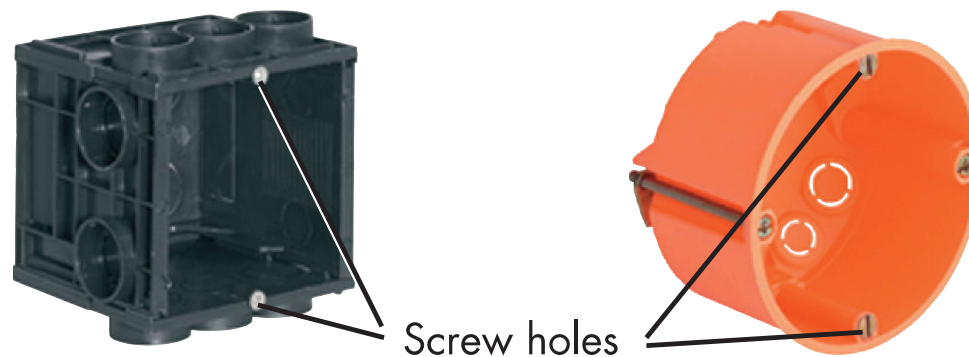



Example of single mounting (single mounting box) :

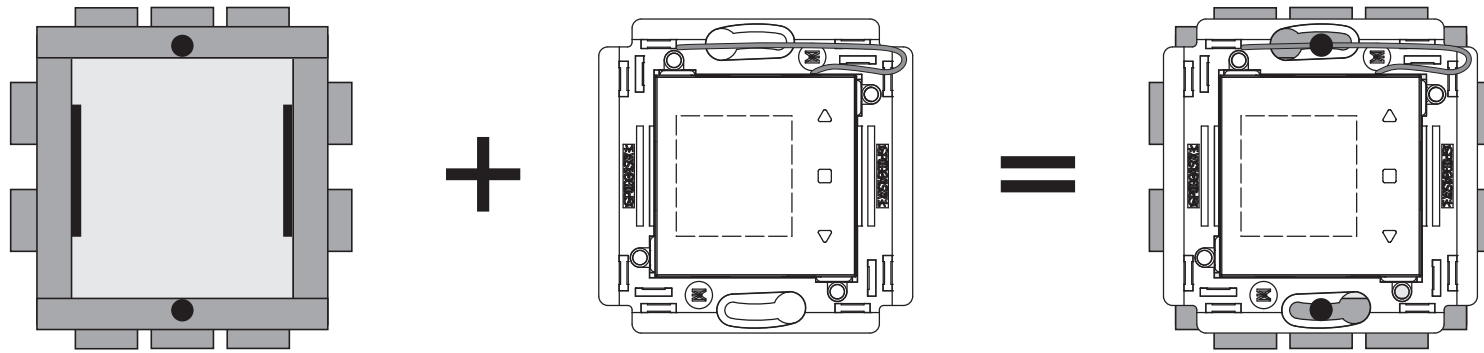

Finally you can put the Flush Surround cover around the TouchDisplay.  
Make enquiries at your specialized dealer for the correct cover (fitting brands are for example Niko, BTicino Light).

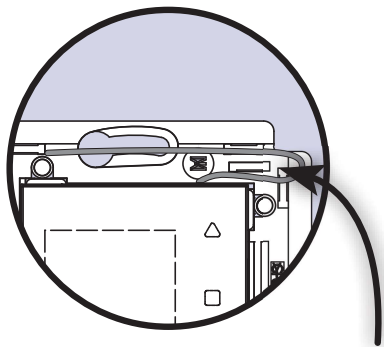

Position the antenna as indicated on the drawing. Make sure that the clipsholes for attaching the flush surround cover are not obstructed.

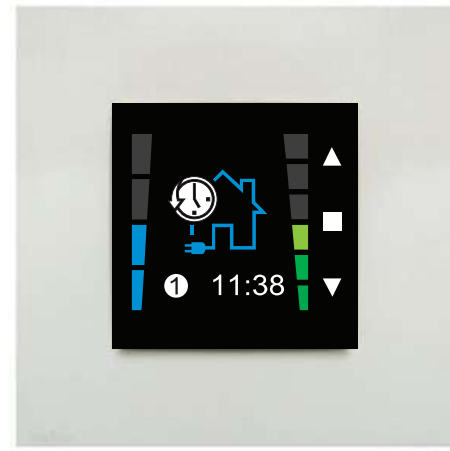

## 6 • Linking the TouchDisplay with the ventilator unit

Before the TouchDisplay can be used it needs to be individually linked to the ventilator unit. The control is ready for use once the link is established.

A screen with day and clock settings appears once the TouchDisplay is connected to the mains. (see step 2 in section 7.3.2)



The screen "select country" appears. Choose the country for which the factory settings will be loaded by using the  $\nabla$ ,  $\triangle$  keys and confirm with  $\square$  (for other countries, choose Belgium. Selecting a country is not related to the language settings see step 9 in section 7.3.3)



The screen "Fan connection" appears and "Update Link" lights up. Now it is time to make the connection with the ventilator unit.

The linking needs to happen from up close. We advise to link the TouchDisplay and the ventilator unit in the same room at a distance of more than 3m.



Briefly push on the button KNX / LINK on the PCB of the Cube. The green LED above the button will now start to blink. Now continue by pressing  on the TouchDisplay.

An extra line appears at the bottom of the display: "Linking".

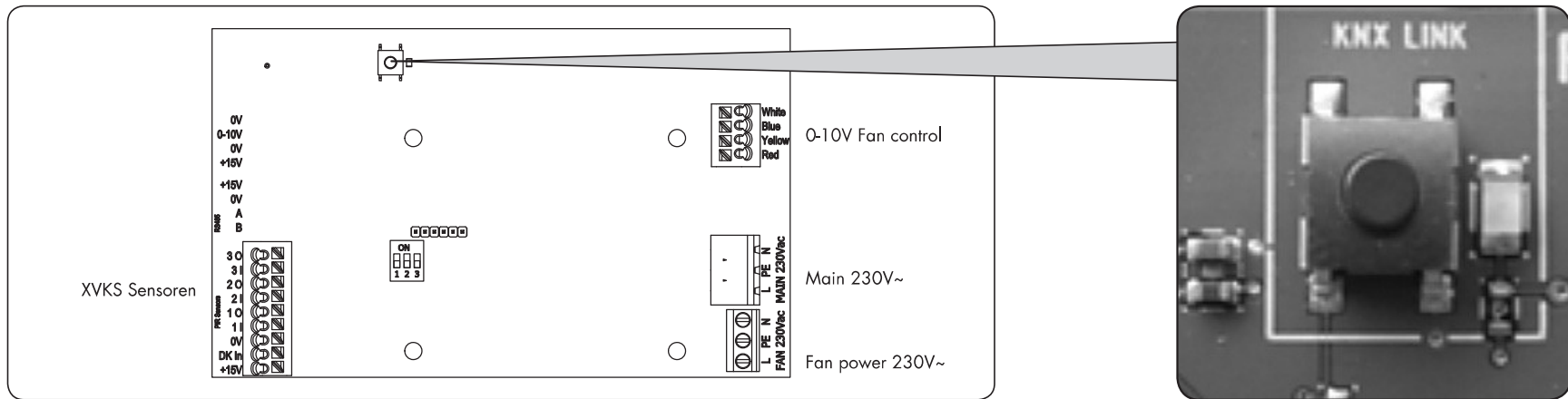

- After a successful linking procedure the TouchDisplay switches automatically to the **main control menu**. The TouchDisplay is now **ready for use**.
- The following screen appears if the link is not established: Repeat the procedure in case of a "failed" notification.

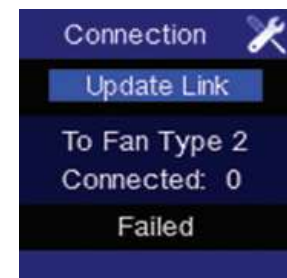
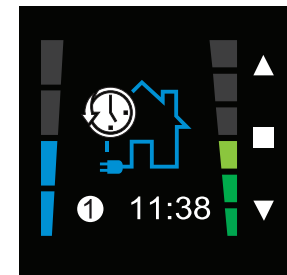

**Remark:**

The unit and TouchDisplay stay linked even after a power failure.

## 7 • Operating the TouchDisplay

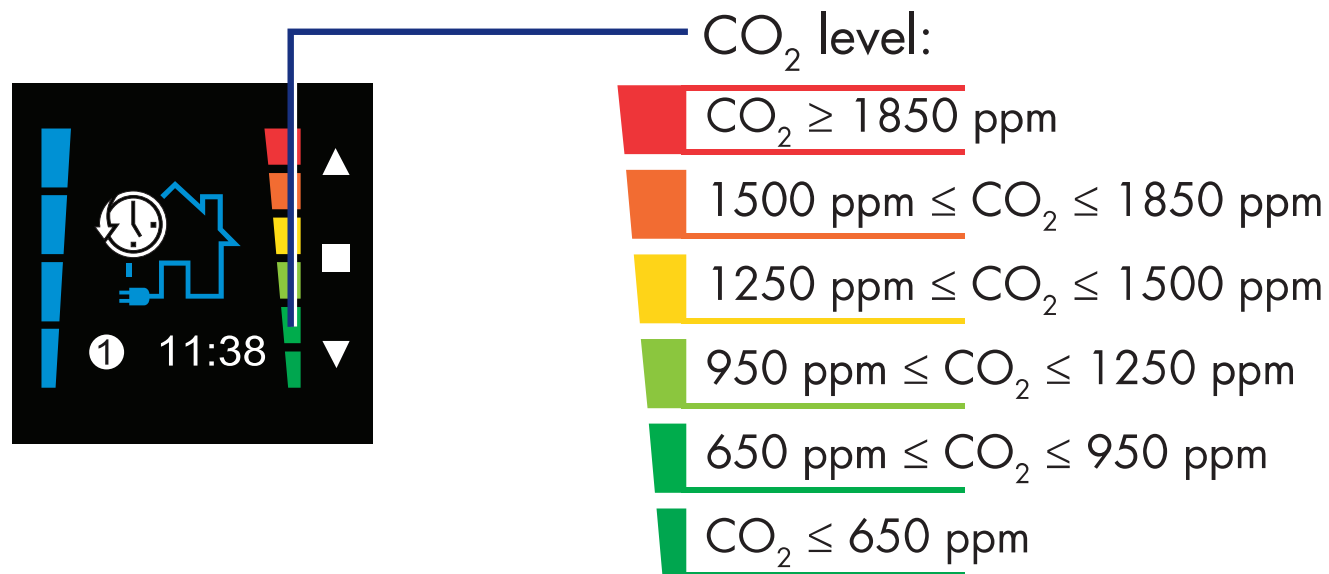
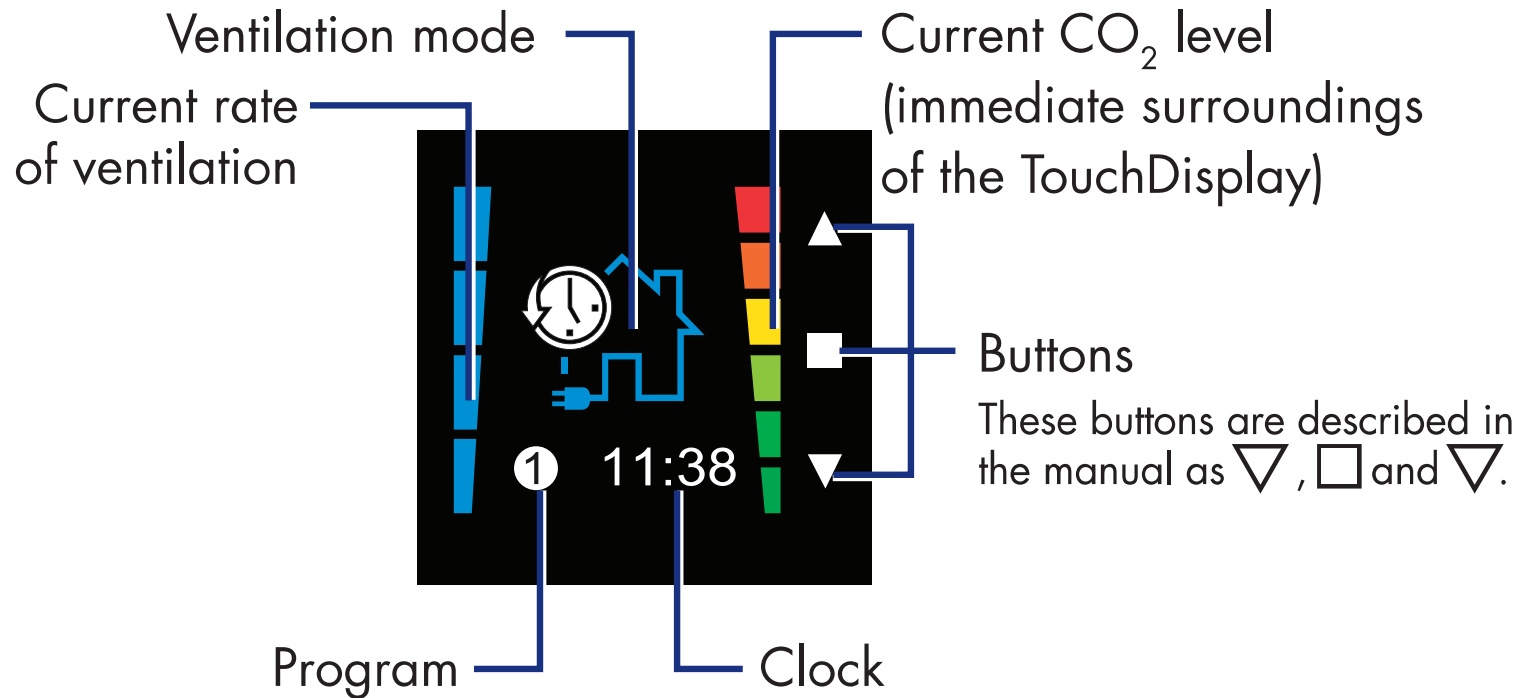

## 7.1 • Ventilation modes

### main modes

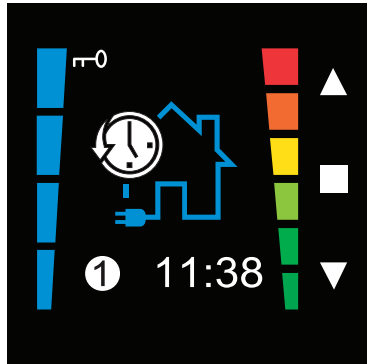

#### Automatic mode

The ventilation system is a pre-programmed ventilation program. If there is, however, an increase in the relative humidity, presence or CO<sub>2</sub> detected, the ventilation level will be adjusted automatically.

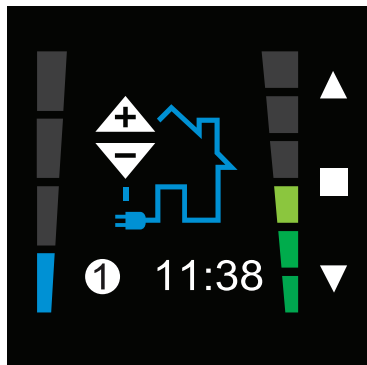

#### Manual mode

You choose the fan intensity (level 1 -4). In comparison to the 'automatic setting' the flow rate will not be adjusted automatically in function of the air quality or presence. Likewise the unit will not follow a pre-set ventilation program.

## 7.1.1 Changing between main modes

You can switch main modes by briefly (<1 sec.) pushing .

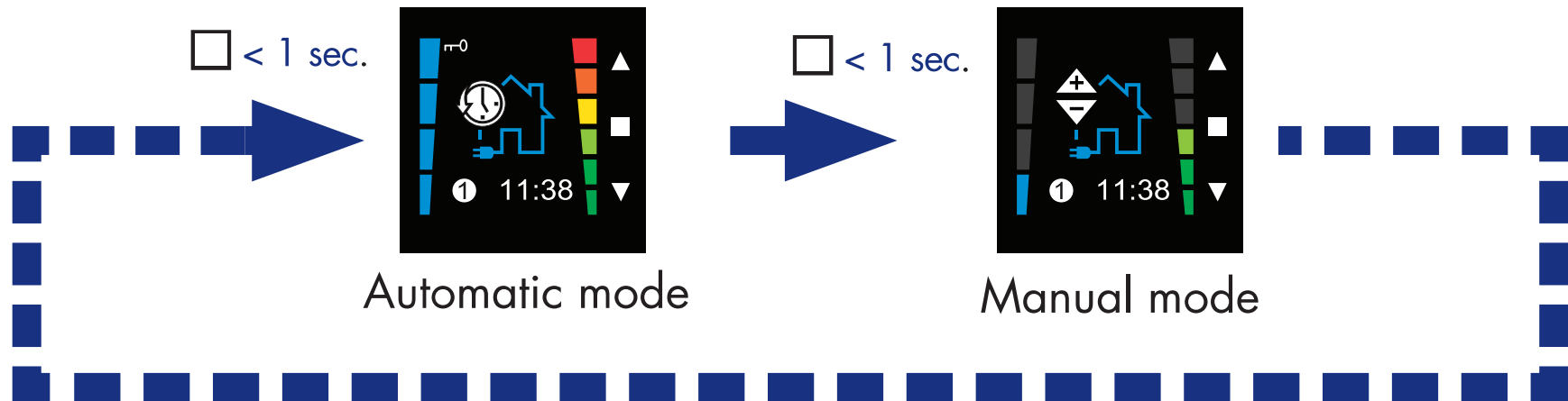

### Remarks:

- The ventilator unit always performs the selected program setting on the TouchDisplay. If you want another ventilation program you can manually adapt the ventilation mode by shortly pressing . The program point will then colour red to indicate this.

## Secondary mode

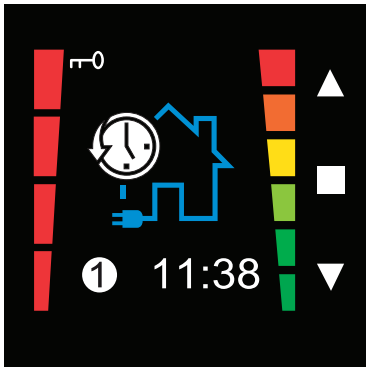

### Boost mode

During the Boost mode there is ventilated at maximum capacity.

## 7.1.2 • Activating secondary modes

From **each** main mode, you can switch to the secondary mode.

- You can place the system in boost mode by pressing long ▽.
- By pressing long ▽ again, the Boost mode is interrupted and will be returned to the main program item.

### Note:

- The manual secondary mode has priority on the already configured program points.

## 7.2 • Secondary Controls

An additional Timer control can overrule the TouchDisplay temporarily from a distance.

- When a secondary “Timer” is activated the main TouchDisplay will be locked. A key symbol is then portrayed at the upper left corner of the display. The TouchDisplay will be unlocked when the “Timer” has finished.
- When multiple “Timers” are activated, the main TouchDisplay will only be unlocked when all Timers have finished.
- The TouchDisplay is automatically unlocked after 3h15 (this way the TouchDisplay takes over again in case of a defect Timer)
- The TouchDisplay can also be unlocked manually by pressing  for a long time.

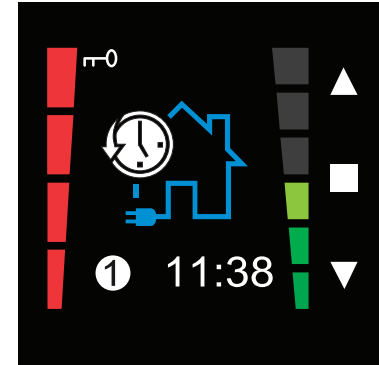



## 7.3 • Settings

- You can access the USER MENU by:



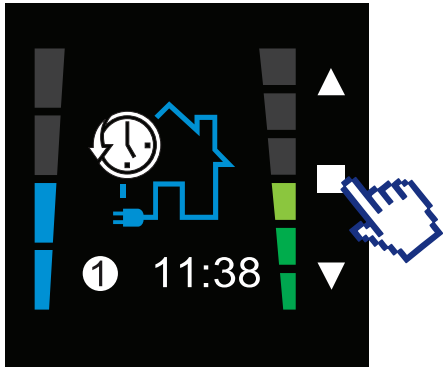



pushing  for 3 sec.



shortly pushing  and 



or

- You can switch between different USER MENU's by pressing  or .  
You can choose out of the following USER MENU's:  
**PROGRAM** (see 7.3.1): setting the day, week or weekend program; up to 8 program points (xx:xx) a day. You can select between L1-L4.  
**CLOCK** (see 7.3.2): setting the time (24h) and date  
**DISPLAY** (see 7.3.3): setting the clarity of the display in active and stand-by mode + setting the menu language.
- Select a USER MENU by shortly pressing .
- In order to leave the USER MENU:
  - press  for 3 seconds  
or
  - shortly press  **AND** .You'll go back to the main control menu.

## 7.3.1 • Program setting

The user menu PROGRAM enables you to set the program points (① - ⑧) according to your personal wishes. The switching moments are the times at which you want the system to operate on a different ventilation mode.

### Example of a predefined program:

Monday, Tuesday, Thursday and Friday

Between 06:30 and 08:30	L3
Between 08:30 and 12:00	L1
Between 12:00 and 13:00	L3
Between 13:00 and 17:30	L1
Between 17:30 and 20:00	L3
Between 20:00 and 06:29	L1

Wednesday

Between 06:30 and 08:30	L3
Between 08:30 and 12:00	L1
Between 12:00 and 20:00	L2
Between 20:00 and 06:29	L1



Saturday and Sunday

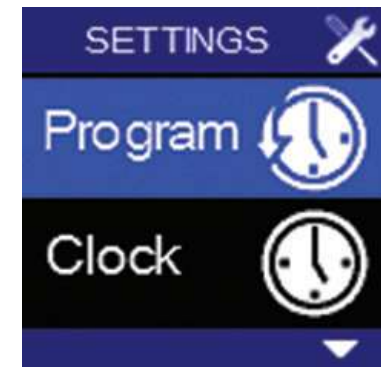



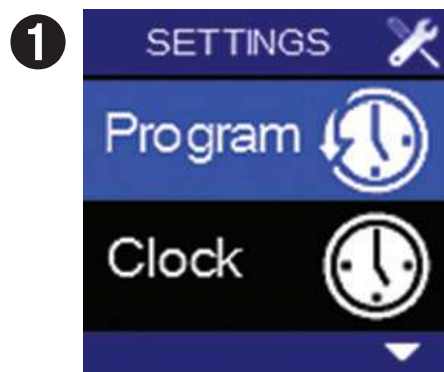

Between 08:00 and 20:00	L3
Between 20:00 and 07:59	L1



## Setting your own program:



You can return to the previous menu by simultaneously pressing  and . Any made modifications will not be saved. 

- Select the USER MENU – PROGRAM en shortly press 
- The programmable **period** lights up on the display by pressing  or .
- It is possible to choose between a **week** (MO-SO), **midweek** (MO-FR), **weekend** (SA-SU) or to choose a specific day.  
Press  to confirm.  
Program point ① lights up.
- You can run through the **program points** of the selected period by pressing  or . If you want to adapt a program point, you can do so by pressing .



- The **hour indication** now lights up. You can choose the hour with  $\Delta$  or  $\nabla$ . Press  $\square$  to confirm.



- The **minute indication** now lights up. You can choose the minutes with  $\Delta$  or  $\nabla$ . Press  $\square$  to confirm.



- The **ventilation mode** now lights up. By pressing  $\Delta$  or  $\nabla$  you can choose the ventilation mode for the program point. Press  $\square$  to confirm and save the program point.
- The next program point now lights up. Repeat the process from step 3 onwards in order to adapt the next program point.
- Hold down  $\square$  for minimally three seconds or press shortly on  $\Delta$  AND  $\nabla$  to leave the USER MENU – PROGRAM. You now enter the USER MENU.

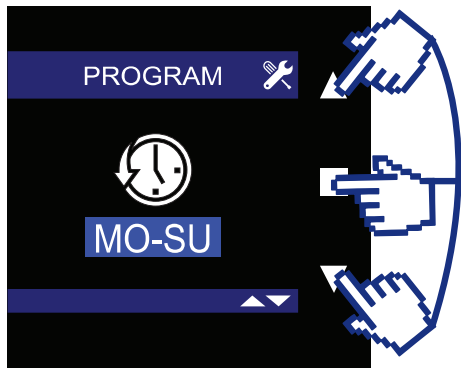

- You can always consult the pre-set ventilation program by pressing all three buttons for **3 seconds** on the USER MENU – PROGRAM SETTING screen.

Example:

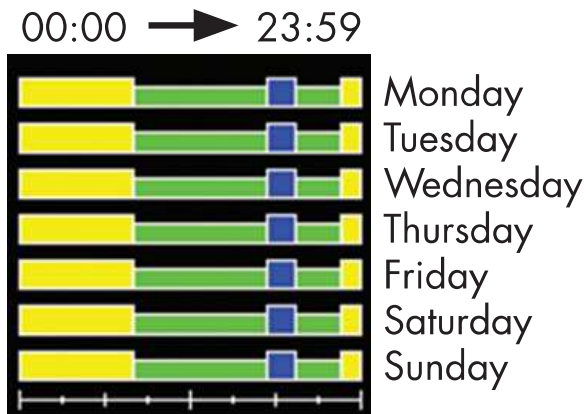

Legend:

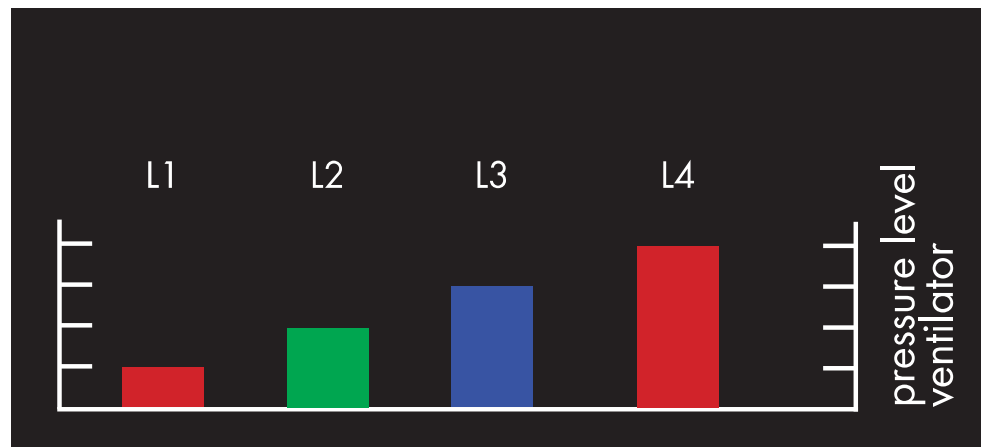

- You can leave this screen by shortly pressing one of the buttons on the control

## 7.3.2 • Day and time settings

Any changes made are not saved when leaving the USER MENU – CLOCK early (by pressing  for a long time or pressing  AND ). You will return to the USER MENU.

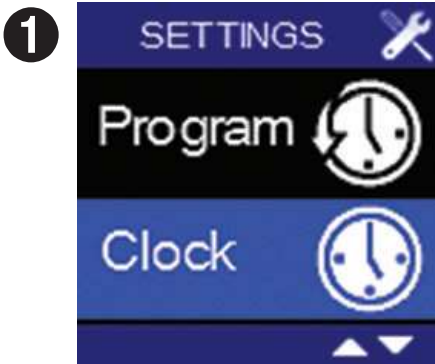

- The current day and time can be programmed by accessing USER MENU – CLOCK.
- Select USER MENU – CLOCK and shortly press .



- The **day indication** lights up. The relevant day can be set by pressing  or . Press  to confirm.
- The **hour indication** lights up. The relevant hour can be set by pressing  or . Press  to confirm.
- The **minutes indication** lights up. The relevant minutes can be set by pressing  or . Press  to confirm. The set time is saved and the USER-MENU – CLOCK is left.

## 7.3.3 • Display setting

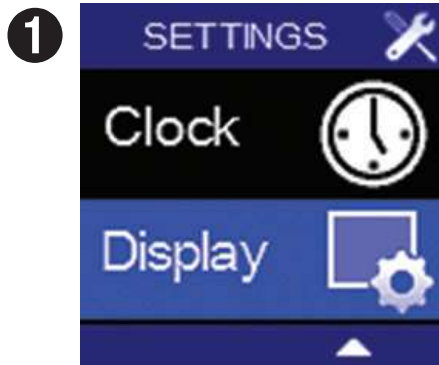

You can return to the previous menu by simultaneously pressing **▲ AND ▼**. Any made modifications will not be saved. **!**

- The settings for the display itself can be accessed via USER MENU – DISPLAY.
- Select USER MENU – DISPLAY and shortly press .

- **Active time** now lights up. This is the time after which the display goes into stand-by. Default this is set at 5 minutes. The RENSON® logo is portrayed in stand-by mode. Press  to change this time lapse.

You can enter a value using **▲** or **▼**. Press  to save the selected time lapse. The display will never enter the stand-by mode when Active Time is set to 0:00:00.



- **Brightness Active** lights up by pressing  $\nabla$ . This represents the light intensity of the display by command and is standardly set at 80%. Press  $\square$  to change the light intensity.

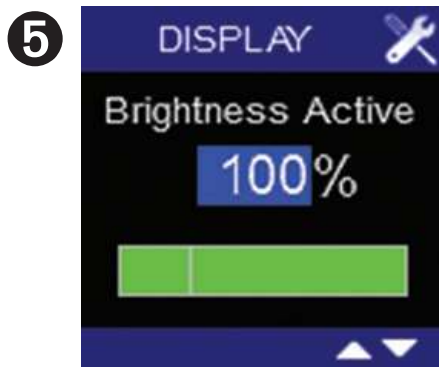

You can enter a value between 25 and 100% by pressing  $\triangle$  or  $\nabla$ . The light intensity changes along while you increase or de-crease it, giving you in immediate idea of the requested intensity. Confirm and save the chosen light intensity by pressing  $\square$ .



- **Brightness Standby** lights up by pressing  $\nabla$ . This represents the light intensity of the display when it is put in stand-by mode. Standardly the intensity is set at 20%. Press  $\square$  to change the light intensity.



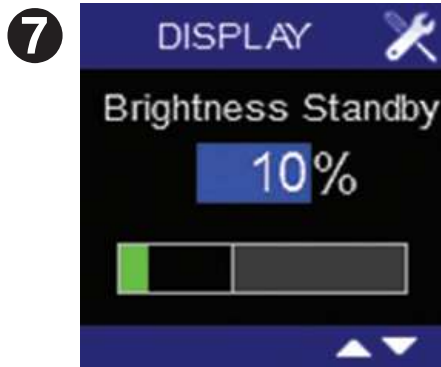

A value between 0% and 40% can be entered by pressing  $\triangle$  or  $\nabla$ . Confirm and save the selected value by pressing  $\square$ .



- **Language** lights up by pressing  $\nabla$ . This is the language that is used in the USER MENU. Default this is set to English. Press  $\square$  to change the language.



You can choose between English, Dutch, French or German by pressing  $\triangle$  or  $\nabla$ . Confirm and save the selected language by pressing  $\square$ .

- In order to leave the USER MENU – DISPLAY, hold down  $\square$  for 3 seconds or shortly press both  $\triangle$  AND  $\nabla$ .

## 8 • Application with 2 or more TouchDisplays

The ventilator unit can be controlled with multiple TouchDisplay controls.

The **main control** is put in the kitchen or living room, depending on the lay-out (see section 5. “installation and connection”). Other control(s) -called secondary control(s) -can be placed anywhere.

You first have to program some additional settings when you decide to operate the ventilator unit with multiple TouchDisplay controls;

- The secondary control(s) need to be linked to the ventilator unit first.
- The secondary control(s) needs to be programmed as a secondary control or if necessary, as a repeater.
- The CO<sub>2</sub> threshold of the secondary control(s) needs to be deactivated.

Implement the steps in the correct order as described further on in this section.

Use the **INSTALLER MENU** of the TouchDisplay for this.

Access the INSTALLER MENU as follows:

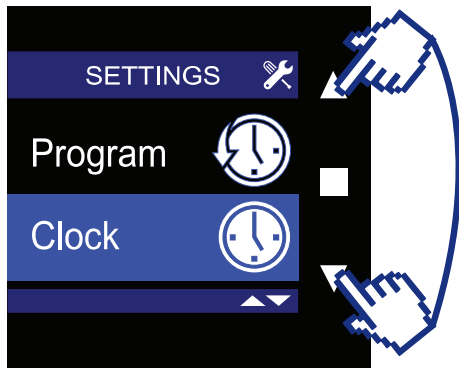

- Access the **USER MENU** from the main control menu by briefly pressing both  $\triangle$  **AND**  $\nabla$ . You can now access the **INSTALLER MENU** by pressing both  $\triangle$  **AND**  $\nabla$  for three seconds.
- You can choose between different Installer menu's by pressing  $\triangle$  or  $\nabla$ .
- Press  $\square$  to select a certain configuration menu.
- You can exit the INSTALLER MENU by shortly pressing both  $\triangle$  **AND**  $\nabla$ .

## 8.1 • Linking the TouchDisplay with the ventilator unit

In case this has not been done yet, the TouchDisplay needs to be linked with the ventilator unit. In order to do so, follow the steps mentioned in section 6: 'linking the TouchDisplay with the ventilator unit'.

## 8.2 • Main or secondary control setting

Depending on the function of the TouchDisplay it can be configured as a main or secondary control and/or repeater.

### 8.2.1 • Programming the control setting (main or secondary)

The secondary control(s) need to be programmed as 'secondary control'.

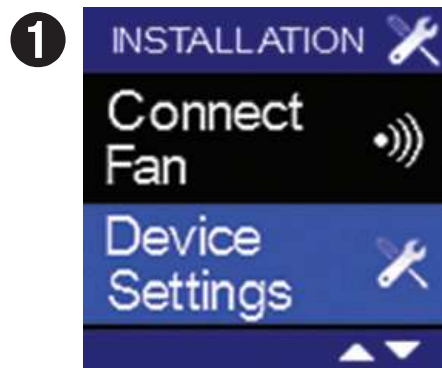

- Select the INSTALLER MENU – **DEVICE SETTINGS** on the second-dary control and press  .

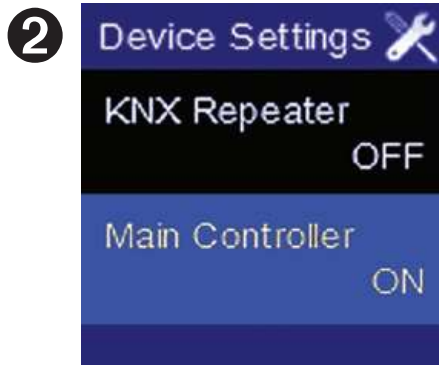

- Select "Main Controller" with .



- By using  $\triangle$  or  $\nabla$  you can set the TouchDisplay as secondary control (= Main Controller: OFF). Confirm by pressing . You will return into the INSTALLER MENU – DEVICE SETTINGS.
- Press shortly on both  $\triangle$  **AND**  $\nabla$  to exit the INSTALLER MENU. To then exit the USER MENU as well, again press both  $\triangle$  **AND**  $\nabla$ .

### Remarks on programming the secondary control

- The CO<sub>2</sub> threshold needs to be deactivated on the secondary control. (see section 9: 'Setting the CO<sub>2</sub> Threshold')
- When a control is programmed as secondary control, it is no longer possible to configure any program points on this control.
- No program point is displayed on the secondary control when the main modes(AUTO – MAN) are activated. There is no visible difference when the secondary modes (BOOST) are activated.
- Errors are not displayed on the secondary control.

## 8.2.2 • Programming the TouchDisplay as Repeater

It is necessary to configure the TouchDisplay as a repeater when the main control is located at a distance too far away from the ventilator unit. It is possible that a signal generated by the main control does not reach the ventilator unit. By installing an extra TouchDisplay (configured as repeater) closer to the ventilator, the generated signal of the main control will be passed on to the repeater. The repeater then transmits the signal to the ventilator unit.

**Remark:** only use this setting when absolutely necessary!

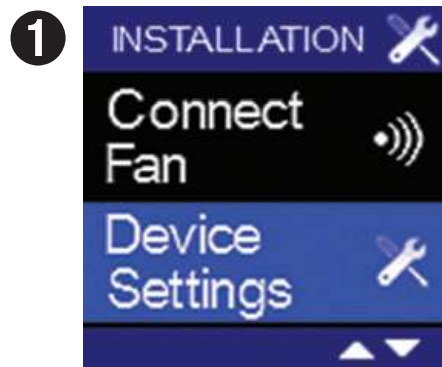

- Select the INSTALLER MENU - **DEVICE SETTINGS** on the second-dary control and press  .

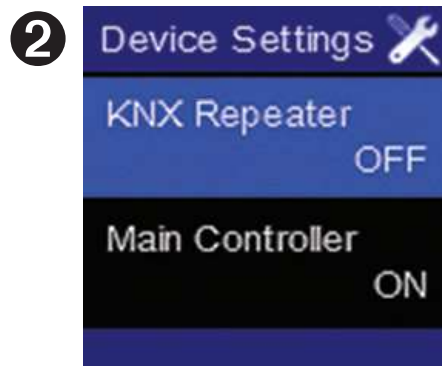

- "Select KNX Repeater" by pressing  .



- By pressing  $\triangle$  or  $\nabla$  you can choose to configure the TouchDisplay as repeater (KNX Repeater: ON). Confirm your choice by pressing  $\square$ . You will return to the INSTALLER MENU – DEVICE SETTINGS.

- Shortly press  $\triangle$  AND  $\nabla$  in order to leave the INSTALLER MENU – DEVICE SETTINGS.

## 9 • Setting the CO<sub>2</sub> Threshold

The Threshold value for the CO<sub>2</sub> controlled extraction can be set by accessing the INSTALLER MENU – **CO<sub>2</sub> THRESHOLD** (only accessible when a CO<sub>2</sub> sensor is integrated in the TouchDisplay). The cook valve will react when this threshold value is reached.



- Access the INSTALLER MENU (see explanation in section 8) and select **CO<sub>2</sub> THRESHOLD** and shortly press .

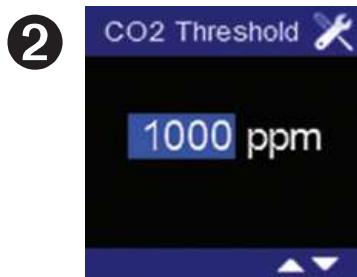

- The threshold value for the CO<sub>2</sub> concentration lights up. You can set a value between 450 ppm and 2000 ppm by using  $\Delta$  and  $\nabla$ .



- When you go beyond 2000 ppm, the screen will indicate that the CO<sub>2</sub> function is cancelled (applicable to secondary controls).

- Press  to confirm. You'll go back to the INSTALLER MENU. When the screen is left by simultaneously pressing  $\Delta$  **AND**  $\nabla$ , any made changes are not saved.

### Remark:

If multiple TouchDisplays are connected with the same ventilator unit the CO<sub>2</sub> threshold needs to be configured for the main control (kitchen/living room). The CO<sub>2</sub> threshold needs to be deactivated on the secondary control(s).

# 10 • Problem solving

## 10.1 • Rebooting after power failure

Initiating the TouchDisplay (e.g. after a power failure):



- The following screen appears, showing the **day** and **clock**.
- The configuration needs to be repeated.  
Follow the steps under Step 2, as described in section 7.3.2

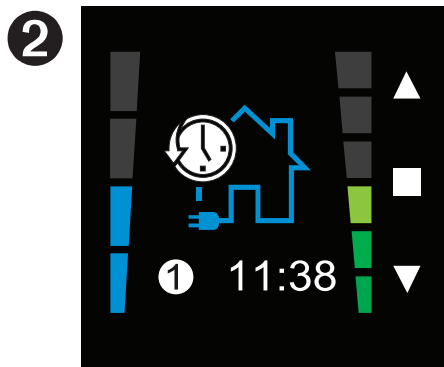

- When the time is set, the display switches automatically to the **main control menu**



## Remarks :

- If the connection is not re-established, "FAN NOT READY" will be permanently displayed on the screen.
- If there is no communication with the fan unit, the "Lost Communication With Fan" ERROR will be displayed after 5 minutes:

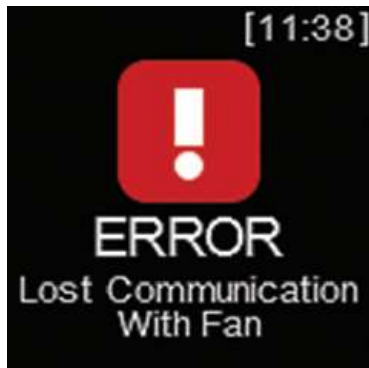

- If the ventilation unit detects an 'error', the FAN ERROR LOG is displayed.

If the problem occurs, contact your installer.

## 10.2 • Other

The following error code appears if the connection with the ventilator unit is terminated:

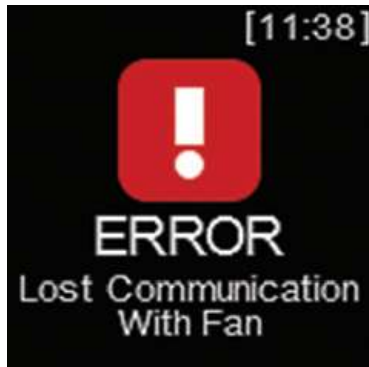

Press any key to remove the error code and to access the main control menu. Please contact your installer if the same problem keeps on occurring.

## 11 • Cleaning and maintenance

The TouchDisplay does not require any specific maintenance.

It is sufficient to clean the display with a microfiber cloth. Pay attention not to scratch the surface!

Make sure that the openings at both top and bottom are not exposed to water.

Never clean the TouchDisplay with detergent or substances containing solvents.

They could damage the display.

## 12 • Repairs

In case of malfunction please contact:

- Your RENSON® installer
- Our aftersales division (contact information can be found at the back of this manual)

Please always mention the warranty number that can be found on the sticker at the back of this manual.

Only replace faulty parts by original RENSON® spare parts. Only then you are sure that these parts comply with the strict RENSON® quality measures.

RENSON® cannot be held accountable for any badly performed reparations by yourself or others (except for reparations made by the contacts mentioned above).

## 13 • Warranty

The warranty period is 2 years starting from the production date. The warranty covers all visible flaws and flaws recognised by the technical service of RENSON® Ventilation NV.

In case of the malfunctioning of any parts that are not subjected to wearing, RENSON® Ventilation NV guarantees the complete revision of the appliance by their own technical people and in their own workshops or will supply the necessary spare parts to be installed by the customer/installer, during a 2 year period. The transport costs to the workshop are charged to the customer.

The customer has no claim on any other type of compensation or intervention by RENSON® Ventilation NV such as installation costs (transport and hourly wages).

The installation and maintenance needs to be performed as described in the manual and according to good practice.

The warranty has no claim on any type of compensation for damages or bodily injury.

RENSON® Ventilation NV has the right to make technical changes without prior notice.

For more detailed warranty conditions, please check our website [www.renson.eu](http://www.renson.eu).

**Attention:**

RENSON® Ventilation NV cannot be held accountable for badly configured systems if the TouchDisplay is sold separately without calibration. In this case the warranty expires!

---

---

---

---

---

---

---

---

---

---

---

---

---

---

---



C r e a t i n g   h e a l t h y   s p a c e s

**RENSON®: UW PARTNER IN NATUURLIJKE VENTILATIE EN ZONWERING**

**RENSON®: VOTRE PARTENAIRE EN VENTILATION NATURELLE ET PROTECTION SOLAIRE**

RENSON® behoudt zich het recht voor technische wijzigingen in de besproken producten aan te brengen. De meest recente brochure kan u downloaden op **[www.renson.eu](http://www.renson.eu)**

RENSON® se réserve le droit d'apporter des modifications techniques aux produits décrits. Vous pouvez télécharger la version la plus récente de cette brochure sur **[www.renson.eu](http://www.renson.eu)**



## Creating healthy spaces

**RENSON®: IHR PARTNER IM BEREICH DER NATÜRLICHEN LÜFTUNG UND DES SONNENSCHUTZES**  
**RENSON®: YOUR PARTNER FOR VENTILATION AND SOLAR PROTECTION**

RENSON® behält sich das Recht vor, technische Änderungen an den im Folgenden behandelten Produkten vorzunehmen. Die meist aktuelle Version dieser Broschüre kann aufgeladen werden von **[www.renson.eu](http://www.renson.eu)**

RENSON® reserves the right to make technical changes to the products shown. The most recent versions of our brochures can be downloaded from **[www.renson.eu](http://www.renson.eu)**

Hier wordt de sticker met het unieke nummer van de TouchDisplay gekleefd.

Coller ici l'étiquette avec le numéro unique du TouchDisplay.

Hier wird das Etikett mit der eindeutigen Nummer des TouchDisplays aufgeklebt.

The sticker with the unique number of the TouchDisplay is pasted here.



RENSON® Headquarters • IZ 2 Vijverdam • Maalbeekstraat 10 • B-8790 Waregem • Belgium  
Tel: +32 (0)56 62 71 11 • info@renson.be • www.renson.eu

© L2000632 06/17 NL/FR/DE/EN