

Binnenunit		MSZ-FT25VGK		
Koeling	Nominale capaciteit	kW	5,0	
	Opgenomen vermogen	kW	0,029	
Verwarming	Nominale capaciteit	kW	6,0	
	Opgenomen vermogen	kW	0,034	
Specificaties	Afmetingen (B x D x H)	mm	838 x 229 x 280	
	Gewicht	kg	10,0	
	Koeling	Geluidsvermogen	dB(A)	60
		Geluidsdruk	dB(A)	19-27-36-41-46
		Luchtvolume	m ³ /u	234-354-492-624-738
	Verwarming	Geluidsdruk	dB(A)	19-31-39-46-49
		Luchtvolume	m ³ /u	234-378-540-720-792
Beschikbare statische druk	Pa	0		
Koeltechnische gegevens	Diameter gasleiding	"	3/8	
	Diameter vloeistofleiding	"	1/4	
Elektrische gegevens	Voedingsspanning	V;f;Hz	Via de buitenunit	
	Voedingskabel	mm ²	-	
	Nominale stroom	A	0,35	
	Afzekering	A	-	
	Communicatiekabel	mm ²	-	

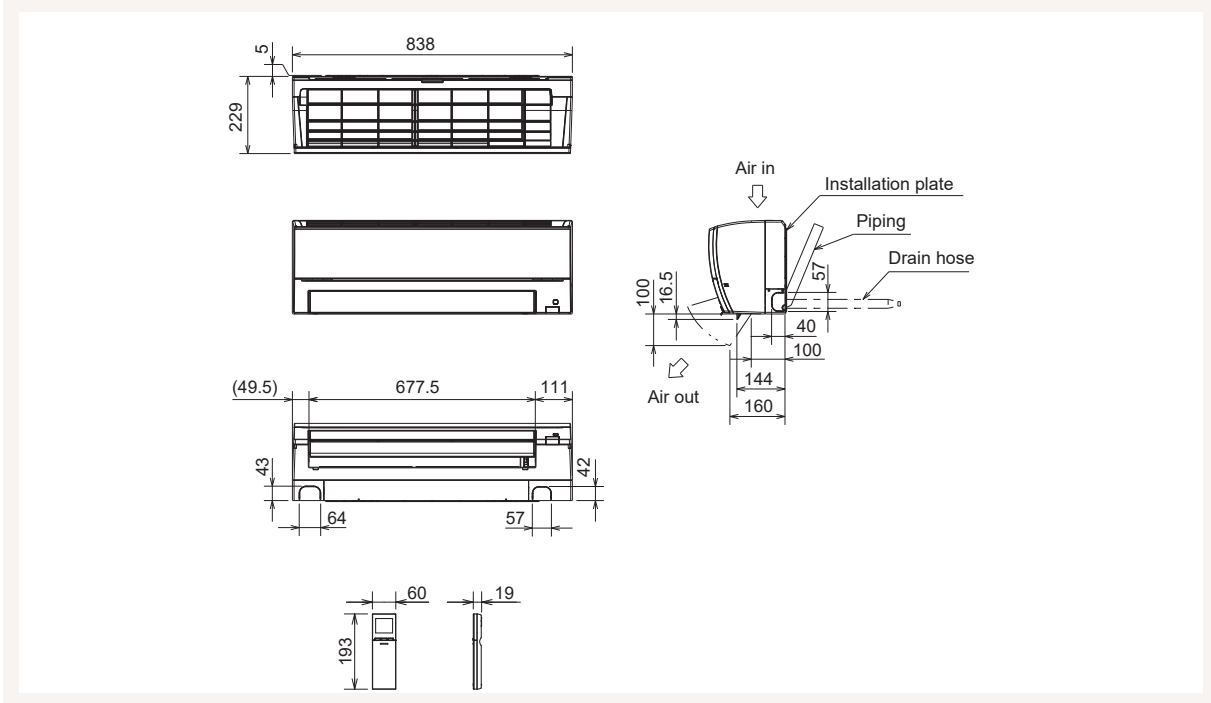

Unité intérieure		MSZ-FT25VGK		
Froid	Capacité nominale	kW	5,0	
	Puissance absorbée	kW	0,029	
Chauffage	Capacité nominale	kW	6,0	
	Puissance absorbée	kW	0,034	
Spécifications	Dimensions (L x P x H)	mm	838 x 229 x 280	
	Poids	kg	10,0	
	Froid	Puissance acoustique	dB(A)	60
		Pression acoustique	dB(A)	19-27-36-41-46
		Débit d'air	m ³ /h	234-354-492-624-738
	Chauffage	Pression acoustique	dB(A)	19-31-39-46-49
		Débit d'air	m ³ /h	234-378-540-720-792
Pression statique disponible	Pa	0		
Données frigorifiques	Diamètre conduite gaz	"	3/8	
	Diamètre conduite liquide	"	1/4	
Données électriques	Alimentation électrique	V;ph;Hz	Via l'unité extérieure	
	Câble d'alimentation	mm ²	-	
	Intensité nominale	A	0,35	
	Taille de fusible recommandée	A	-	
	Câble de communication	mm ²	-	

